

ERKADO

az ajtók a mi világunk



BELTÉRI AJTÓK
2024 KATALÓGUS

HU

Kiadás: I/2024/A



LUKRECJA 1, TÖLGY ST CPL dekor, BELLA SLIM sárgaréz szatén

ERKADO az ajtók a mi világunk

A beltéri ajtók minden ház részét képezik. Ebből az okból kifolyólag az ajtók kizárólag használati és funkcionális szempontból való értékelése már régóta nem elegendő. Ma az ajtók a beltéri építészet fontos elemét képezik, melyek képesek hangsúlyozni a nagyszerűen berendezett tér előnyeit. Ezt szem előtt tartva modern megoldásokat dolgozunk ki, vonzó megjelenésű termékeket gyártunk és gondoskodunk a kivitelezés minőségéről, mely lehetővé teszi az Erkado ajtók örömteli használatát.

Fontos számunkra tevékenységünk minden lényeges aspektusának fejlesztése, melynek eredményeképp Ügyfeleink igényeit kielégítő termékek jöhetnek létre. E cél érdekében technológiailag fejlett gyártósorokba és alkalmazottaink továbbképzésébe fektetünk be, valamint az ügyféligenyek rendszeres elemzését végezzük. A dinamikus fejlődés nem válna lehetővé az értékesítői hálózat tagjainak aktív részvétele nélkül.

Köszönjük a sok ihletet adó javaslatot és a pozitív véleményeket.



STILE KERETES SZERKEZETŰ AJTÓK..... 6

LAURENCJA.....	6	LAWENDA BOMBA ÁR!	34
FREZJA ÚJDONSÁG	8	IRYS.....	36
NEMEZJA.....	10	DAGLEZJA.....	38
PEONIA ÚJDONSÁG	12	DEBECJA.....	40
AMARYLIS ÚJDONSÁG	14	SURMIA.....	42
MISKANT.....	16	BERBERYS.....	44
BUDLEJA.....	18	FLOKS.....	46
LUKRECJA ÚJDONSÁG	20	KROKUS.....	48
MAGNOLIA.....	22	KAMELIA.....	50
EPIMEDIUM ÚJDONSÁG	24	PETUNIA.....	52
ARALIA, NOLINA, EWODIA.....	26	AZALIA.....	54
POWOJNIK.....	28	HIACYNT.....	56
JUKA BOMBA ÁR!	30	FRAGI.....	58
FORSYCJA BOMBA ÁR!	32		

GRAF ÜVEGAJTÓK **ÚJDONSÁG.....60****DEKORATÍV LAMELLÁK.....62****LAKKOZOTT AJTÓK.....64**

AMARYLIS ÚJDONSÁG	64	ANUBIS.....	76
PEONIA ÚJDONSÁG	66	UNO PREMIUM.....	78
MISKANT.....	68	TURAN ÚJDONSÁG	80
NEMEZJA.....	70	MILDA.....	82
LAURENCJA.....	72	SYLENA.....	84
BALDUR.....	74		

INTARZIÁK **ÚJDONSÁG.....86****LEMEZELT AJTÓK.....92**

BALDUR.....	92	LORIENT.....	100
UNO PREMIUM.....	94	MENTON.....	102
ALTAMURA.....	96	SORANO.....	104
ANSEDONIA.....	98		

BELTÉRI BEJÁRATI AJTÓK.....106

FORTECA RC2.....	106	FIX ÉS ÁLLÍTHATÓ AJTÓTOK A HERSE SET	
FORTECA RC3.....	106	SOROZATHOZ.....	114
FIX AJTÓTOK FORTECA AJTÓHOZ.....	110	ACÉL AJTÓTOK A HERSE SET SOROZATHOZ.....	116
ACÉL AJTÓTOK FORTECA AJTÓHOZ.....	111	UNITED ACÉL AJTÓTOK.....	
HERSE SET és HERSE MAX SET.....	112	A HERSE SET SOROZATHOZ.....	117

BELTÉRI BEJÁRATI TŰZGÁTLÓ AJTÓK.....118

LEDA EI30.....	118	ACÉL AJTÓTOK A LEDA SOROZATHOZ.....	120
LEDA EI60.....	118	KÉTSZÁRNYAS LEDA EI30 és EI60.....	121
FA AJTÓTOK A LEDA SOROZATHOZ.....	120		

VASALAT – KILINCSEK **ÚJDONSÁG.....122****MŰSZAKI INFORMÁCIÓK.....133****KORONÁK ÉS PILASZTEREK **ÚJDONSÁG**.....139****AJTÓTOK-SZÉLESÍTŐ PANELEK **ÚJDONSÁG**.....140****FAL ELŐTT FUTÓ TOLÓAJTÓ-RENDSZEREK.....142****FALBAN FUTÓ TOLÓAJTÓ-RENDSZEREK.....148****KÉTSZÁRNYÚ AJTÓK.....151****CSUKLÓAJTÓK.....154****COVERT FALSÍKBAN ZÁRÓDÓ AJTÓK.....155****BEVILÁGÍTÓK.....158****AJTÓTOKOK.....160**

ALAGÚT TÍPUSÚ ÁLLÍTHATÓ AJTÓTOK.....	163
ACÉL AJTÓTOK.....	164
FALC NÉLKÜLI ACÉL AJTÓTOK ÚJDONSÁG	165
TAKARÓLÉCES ÁLLÍTHATÓ AJTÓTOK ACÉL TOKHOZ.....	166
FORDÍTOTT FALCOLÁSÚ AJTÓTOK.....	167
ÁLLÍTHATÓ AJTÓTOK FALC NÉLKÜLI AJTÓSZÁRNYHOZ.....	168
FIX AJTÓTOK FALCOS AJTÓSZÁRNYHOZ.....	169
ÁLLÍTHATÓ AJTÓTOK FALCOS AJTÓSZÁRNYHOZ.....	170

DEKOROK

BELTÉRI AJTÓKHOZ ELÉRHETŐ SZÍNEK

GREKO



DÍÓ GREKO



KŐZÉP TÖLGY GREKO



ARANY TÖLGY GREKO



TÖLGY GREKO



SZÜRKE TÖLGY GREKO



SANREMO GREKO
(a készlet erejéig)



SZIL GREKO
(a készlet erejéig)



SONOMA GREKO



VILÁGOS AKÁCS GREKO

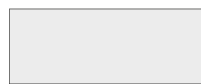

FEHÉR GREKO
(hasonlít: RAL 9010,
NCS S 0502-Y50R)



HÓFEHÉR GREKO
(hasonlít: RAL 9016,
N S 0300-N)

PREMIUM



PREMIUM DÍÓ



TÖLGY PREMIUM



TÖLGY NATÚR PREMIUM



TÖLGY NATÚR KERESZTEREZETES
PREMIUM¹⁾



KŐRIS GRAFIT PREMIUM

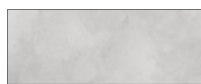

BETON PREMIUM



SZÜRKE JUHAR PREMIUM

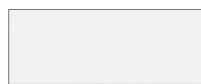

FEHÉR KÉREG PREMIUM



FEHÉR PREMIUM
(hasonlít: RAL 9003,
NCS S 0500-N)

CPL



WENGE DARK ST CPL



TÖLGY ST CPL



SZÜRKE TÖLGY ST CPL



SZÜRKE FENYŐ ST CPL
(a készlet erejéig)



FEKETE ST CPL¹⁾
(hasonlít: RAL 9011,
NCS S 9000-N)



SŐTÉTKÉK ST CPL¹⁾
(hasonlít: RAL 5011,
NCS 8010-R90B)



SŐTÉTZÖLD ST CPL¹⁾
(hasonlít: RAL 6007,
NCS S 8010-G30Y)



VILÁGOSSZÜRKE ST CPL¹⁾
(hasonlít: RAL 7037,
NCS S 5500-N)



HAMUSZÜRKE ST CPL¹⁾
(hasonlít: RAL 7047,
NCS S 2500-N)



CAPPUCINO ST CPL¹⁾
(hasonlít: RAL D2 080 80 05,
NCS S 3005-Y50R)



FEHÉR ST CPL¹⁾
(hasonlít: RAL 9003,
NCS S 0500-N)



DÍÓ CLASSIC CPL 0,2 és 0,7



TÖLGY RETRO 0,2 és 0,7



TÖLGY CLASSIC 0,2 és 0,7



ANTRACIT CPL 0,2 és 0,7
(hasonlít: RAL D2 000 35 00,
NCS S 7000-N)
(a készlet erejéig)



HAMUSZÜRKE CPL 0,2 és 0,7
(hasonlít: RAL 7047,
NCS S 2500-N)



FEHÉR CPL 0,2 és 0,7
(hasonlít: RAL 9003,
NCS S 0300-N)

ÚJDONSÁG



ANTRACIT ST CPL¹⁾
(hasonlít: RAL 7024,
NCS S 8000-N)



ANTRACIT SATIN CPL 0,2 és 0,7
(hasonlít: RAL 7024,
NCS S 8000-N)

LAKKOZOTT UV



TITAN FEHÉR UV
(hasonlít: RAL 9003,
NCS S 0500-N)

Dekorszínekkel kapcsolatos részletek a 134. oldalon

* Speciális **AntiFinger** bevonat, mely csökkenti a szennyeződések és az ujjlenyomatok láthatóságát

¹⁾ Csak kiválasztott, lemezelt ajtószárnyakban használható.
az ajtók TÖLGY NATÚR PREMIUM dekorral készül

STILE FALCOS VAGY FALC NÉLKÜLI KERETES SZERKEZETŰ AJTÓK



Stabil, 35 mm vagy 22 mm vastagságú keresztléc



Látványos GREKO fólia, tartós PREMIUM fólia, vagy e két tulajdonságot ötvöző CPL fólia



Tartós tiplis illesztés



Három darab állítható, praktikus 2 csapos zsanér, masszív, 40 mm vastag függőleges tokba ültetve (opcionális feltétek)



Automata küszöb (opcionálisan)



MDF keretelemek



Laminált fából készült függőleges keretelemek, HDF és MDF lapokkal borítva¹⁾



Esztétikus, keret nélküli süllyeszthető üvegezés



RUMBA kilincs aktív ezüstionokat tartalmazó antibakteriális bevonattal (opcionális)



Ingyenes gyári furatkészítés ajtókilincsekhez (ún. osztott) szárnnyal együtt készletben való megrendelés esetén.



Korszerű, edzett tejüveg vagy opcionálisan: áttetsző vagy innovatív, matt vagy fekete VSG ragasztott üveg



Rejtett mágneses ütköző (opcionálisan)

¹⁾ Felár ellenében beszerezhető falcos és falc nélküli modellekben tolórendszerhez PL és CZ szabványban a PREMIUM FEHÉR, NATÚR PREMIUM TÖLGY, KŐRIS GRAFIT PREMIUM, JUHAR SZÜRKE PREMIUM, TÖLGY ST CPL esetében

LAURENCJA

BELTÉRI FALCOS VAGY FALC NÉLKÜLI KERETES STILE AJTÓSZÁRNY



LAURENCJA 1, FEHÉR ST CPL dekor, fekete VSG üveg, QUANTA FIT fekete matt kilincs



LAURENCJA 1



LAURENCJA 2



LAURENCJA 3



LAURENCJA 4



LAURENCJA 5



LAURENCJA 6

LAURENCJA 1 FEHÉR PREMIUM fóliával és fekete matt CUBE PREMIUM kilinccsel, valamint fekete VSG 221 ragasztott üveggel



SZERKEZET

- STILE kerettechnológiával gyártott falcos vagy falc nélküli ajtószárny
- függőleges és vízszintes MDF lécek PREMIUM, ST CPL vagy ST CPL furnérral, AntiFinger bevonattal
- laminált fából készült függőleges keretelemek, HDF és MDF lapokkal borítva⁴⁾
- 4 mm vastag HDF lapból készült PREMIUM vagy CPL furnérral borított betét
- nagyon széles, 35 mm vastagságú keresztléc
- opcionálisan felár ellenében ajtótok-szélesítő panelek, valamint korona dísléc és pilaszterek 139-141. o
- az ajtószárny önállóan lerövidíthető, részletek a 137. oldalon.

VASALAT

- három, 2-csapos ezüst zsanér a falcos ajtószárnyban vízszintes irányú szabályozással
- három, ezüst színű (opcionálisan felár ellenében fekete színű) rejtett zsanér a falc nélküli ajtószárnyban; a zsanér az ajtótokkal kerül szállításra és árazásra
- a falcos ajtószárnyban retesz zár, a falc nélküli ajtószárnyban kulcsos zárral, zárbetéttel, kulcs nélküli vagy fűrdőszobai zárszerkezettel záródó mágnes zár (opcionálisan retesz zár) ezüst színben; opcionálisan felár ellenében fekete vagy arany színű mágnes zár

ÜVEGEZÉS

- alapfelszerelésként edzett 4 mm-es átlátszó vagy tejüveg, vagy felár ellenében mindkét oldalán sima felületű, VSG 221 biztonsági tejüveg vagy fekete üveg
- az üvegezés megfordítható REWERS típusúra (alapkivitelű üvegezés: AWERS)

ELÉRHETŐ MEGOLDÁSOK (142-153 oldal)

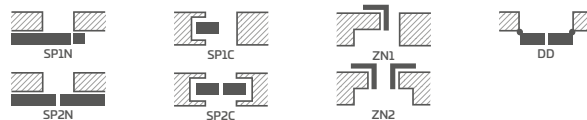

ELÉRHETŐ AJTÓSZÁRNY SZÉLESSÉGEK

60	65	70	75	80N ⁵⁾	80	85	90	95	100
----	----	----	----	-------------------	----	----	----	----	-----

PREMIUM

PREMIUM DIÓ	TÖLGY NATÚR PREMIUM ⁴⁾	TÖLGY PREMIUM	KŐRIS GRAFIT PREMIUM ⁴⁾
SZÜRKE JUHAR PREMIUM ⁴⁾	FEHÉR KÉREG PREMIUM	FEHÉR PREMIUM ^{1) 4)}	

CPL

WENGE DARK ST CPL	TÖLGY ST CPL ⁴⁾	SZÜRKE TÖLGY ST CPL	SZÜRKE FÉNYŐ ST CPL ⁵⁾
FEKETE ST CPL ³⁾	SÖTÉTZÖLD ST CPL ³⁾	SÖTÉTKÉK ST CPL ³⁾	CAPPUCCINO ST CPL ³⁾
VILÁGOSSZÜRKE ST CPL ³⁾	HAMUSZÜRKE ST CPL ³⁾	FEHÉR ST CPL ^{1) 3)}	ANTRACIT ST CPL ³⁾

ÚJDONSÁG



Ragasztott fa keretelemek⁴⁾

FELÁRAS EXTRÁK

gyári furatkészítés ajtókilincsekhez (ún. osztott) szárnyal, készletben való megrendelés esetén.

rekuperatív légbeeresztő, szellőzési alulvágás sztenderd vagy mini (137. o.)

fautáznatú műanyag szellőzők (4 db.)

fémről készült kerek vagy négyszögletes szellőzők (4 db); felület: szálcsiszolt nikkal, patina, fehér vagy fekete

szellőzőrács (kizárólag a következő szárny szélességekhez: 80, 90, 100)

„100”-as méretű falcos és falc nélküli ajtószárny

mindkét oldalán sima felületű, ragasztott VSG 221 biztonsági üveg

fémről készült zsanérburkolat a falcos ajtószárnyban (szín: szálcsiszolt nikkal, patina, fényezett króm, fényezett sárgaréz, fehér és fekete)

automata küszöb²⁾

csere fekete vagy arany színű mágnes zárra falc nélküli ajtószárnyak esetén

csere fekete vagy arany színű zsanérokra és zárólemezre falc nélküli szárnyak esetén

mágneses korlátozó (ütköző)²⁾
(hatféle színben kapható 137. old.)

ragasztott fából készült függőleges keretelemek⁴⁾

¹⁾ festett hatású, sima fehér fólia

²⁾ az ütköző használata megakadályozza az automata küszöb és a rekuperációs rés használatát, és fordítva

³⁾ speciális AntiFinger bevonat, mely csökkenti a szennyeződések és az ujjlenyomatok láthatóságát

⁴⁾ felár ELLENÉBEN HDF és MDF lapokkal burkolt, rétegelt ragasztott fából készült függőleges keretelemek kaphatók PREMIUM FEHÉR, TÖLGY NATÚR PREMIUM, KŐRIS GRAFIT PREMIUM, JUHAR SZÜRKE PREMIUM, TÖLGY ST CPL dekorok esetében

⁵⁾ csak a falc nélküli ajtószárny esetében

⁶⁾ a készlet erejéig

FREZJA

BELTÉRI FALCOS VAGY FALC NÉLKÜLI KERETES STILE AJTÓSZÁRNY



FREZJA 9, HAMUSZÜRKE ST CPL dekor; fényes króm BELLA SLIM kilincs



FREZJA 1



FREZJA 2



FREZJA 3



FREZJA 4

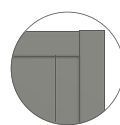

FREZJA 2

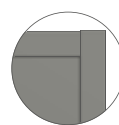

FREZJA 4

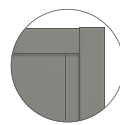

FREZJA 6



FREZJA 9
panel él vastagsága 3 mm
mindig fekete színben



FREZJA 5



FREZJA 6



FREZJA 7³⁾



FREZJA 8²⁾



FREZJA 8
alsó szellőzőnyílás

²⁾ FREZJA 8 – 8 mm vastag üveg

³⁾ FREZJA 7 - csak tükrös modell; a másik oldal - egy adott dekorral borított lemez. Awers - tükör a zsanér oldalán (ahogy a képen is látható)

ÚJDONSÁG

FREZJA 9⁸⁾ modell VILÁGOSSZÜRKE ST CPL fóliával és fekete matt QUANTA FITT kilincssel



SZERKEZET

- STILE kerettechnológiával gyártott falcos vagy falc nélküli ajtószárny
- függőleges és vízszintes MDF lécek GREKO, PREMIUM, ST CPL vagy ST CPL furnérrel, AntiFinger bevonattal
- laminált fából készült függőleges keretelemek, HDF és MDF lapokkal borítva⁶⁾
- 16 mm vastag HDF panelek (a FREZJA 2 és 6 típusnál 4 mm-es betét is) GREKO, CPL vagy PREMIUM fóliával, a FREZJA 7 típus csak tükörrel kapható
- a FREZJA 9 modellben nedvességálló HDF lapból készült panel 3 mm vastagságú mindkét oldalon üvegre ragasztva. **A panel széle mindig fekete színben készül.**
- opcionálisan felár ellenében ajtótok-szélesítő panelek, valamint korona díszléc és pilaszterek 139-141. o
- az ajtószárny önállóan lerövidíthető, részletek a 137. oldalon.
- **FREZJA 9 modell⁸⁾ ÚJDONSÁG**

VASALAT

- három, 2-csapos ezüst zsanér a falcos ajtószárnyban vízszintes irányú szabályozással
- három, ezüst színű (opcionálisan felár ellenében fekete színű) rejtett zsanér a falc nélküli ajtószárnyban; a zsanér az ajtótokkal kerül szállításra és árazásra
- a falcos ajtószárnyban retesz zár, a falc nélküli ajtószárnyban kulcsos zárral, zárbetéttel, kulcs nélküli vagy fürdőszobai zárszerkezettel záródó mágnes zár (opcionálisan retesz zár) ezüst színben; opcionálisan felár ellenében fekete vagy arany színű mágnes zár

ÜVEGEZÉS

- alapfelszerelésként 4 mm-es edzett átlátszó üveg vagy egyik oldalon tükör (csak Frezja 7), vagy felár ellenében mindkét oldalán sima felületű, VSG 221 biztonsági teüveg vagy fekete üveg (nem vonatkozik a Frezja 7, 8 típusokra)
- az üvegezés megfordítható REWERS típusúra (alapkivételü üvegezés: AWERS)
- állandó üvegszélesség; FREZJA 1 - 140 mm, FREZJA 5 - 70 mm, FREZJA 9 - 50 mm

GREKO



PREMIUM



CPL

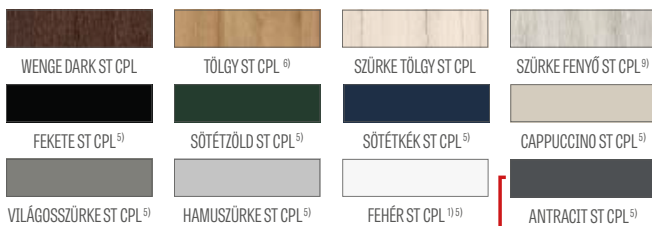

Ragasztott fa keretelemek⁶⁾

ÚJDONSÁG

¹⁾ festett hatású, sima fehér fólia

²⁾ FREZJA 8 esetében nem kapható

³⁾ a FREZJA 8 nem kapható tolóajtó-rendszerekben

⁴⁾ az ütköző használata megakadályozza az automata küszöb és a rekuperációs rés használatát, és fordítva

⁵⁾ speciális AntiFinger bevonat, mely csökkenti a szennyeződések és az ujlenyomatok láthatóságát

⁶⁾ felár ELLENÉBEN HDF és MDF lapokkal burkolt, rétegelt ragasztott fából készült függőleges keretelemek kaphatók PREMIUM FEHÉR, TÖLGY NATÚR PREMIUM, KÓRIS GRAFIT PREMIUM, JUHAR SZÜRKE PREMIUM, TÖLGY ST CPL dekorok esetében

⁷⁾ csak a falc nélküli ajtószárny esetében

⁸⁾ FREZJA 9 modell csak a következő dekorokban kapható: NATUR PREMIUM TÖLGY, FEHÉR ST CPL, CAPPUCCINO ST CPL, VILÁGOSSZÜRKE ST CPL, FEKETE ST CPL, SÖTÉTZÖLD ST CPL, SÖTÉTKÉK ST CPL, HAMUSZÜRKE ST CPL, ANTRACIT ST CPL

⁹⁾ a készlet erejéig

¹⁰⁾ nem elérhető a GREKO dekorációkhoz

ELÉRHETŐ MEGOLDÁSOK (142-153 oldal)

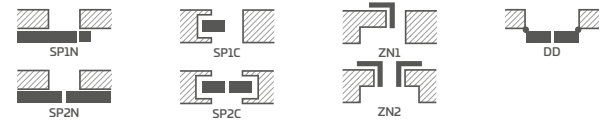

ELÉRHETŐ AJTÓSZÁRNY SZÉLESSÉGEK

60 65 70 75 80N⁷⁾ 80 85 90 95 100

FELÁRAS EXTRÁK

gyári furatkészítés ajtókilincsekhez (ún. osztott) szárnnyal, készletben való megrendelés esetén.

rekuperatív légbekeresztő, szellőzési alulvágás sztenderd vagy mini (137. o.)

fautáratú műanyag szellőzők (4 db.)²⁾

fémről készült kerek vagy négyzetleges szellőzők²⁾ (4 db.); felület: szálcsiszolt nikkel, patina, fehér vagy fekete

szellőzőrács²⁾ (kizárólag a következő szárny szélességekhez: 80, 90, 100)

„100”-as méretű falcos és falc nélküli ajtószárny

mindkét oldalán sima felületű, ragasztott VSG 221 biztonsági üveg

fémről készült zsanérburkolat a falcos ajtószárnyban (szín: szálcsiszolt nikkel, patina, fényezett króm, fényezett sárgaréz, fehér és fekete);

automata küszöb⁴⁾ (FREZJA 8 változatban nem kapható)

csere fekete vagy arany színű mágnes zárra falc nélküli ajtószárnyak esetén

csere fekete vagy arany színű zsanérokra és zárólemezre falc nélküli szárnyak esetén

mágneses korlátozó (ütköző)⁴⁾

(hatféle színben kapható 137. old.)

ragasztott fából készült függőleges keretelemek⁶⁾

PL2112 szabvány¹⁰⁾

+15% a szárny felár előtti árához

NEMEZJA

BELTÉRI FALCOS VAGY FALC NÉLKÜLI KERETES STILE AJTÓSZÁRNY



NEMEZJA 14, ANTRACIT ST CPL dekor, fekete matt QUANTA FIT kilincs



NEMEZJA 1



NEMEZJA 4



NEMEZJA 6



NEMEZJA 7



NEMEZJA 8



NEMEZJA 9



NEMEZJA 10



NEMEZJA 11



NEMEZJA 12



NEMEZJA 13

NEMEZJA 14 a CAPPUCINO ST CPL fóliával BELLA SLIM kilinccsel fényes sárgaréz, pilaszterek és korona díszléc⁷⁾



SZERKEZET

- STILE kerettechnológiával gyártott falcos vagy falc nélküli ajtószárny
- függőleges és vízszintes MDF lécek GREKO, PREMIUM, ST CPL vagy ST CPL furnérrel, AntiFinger bevonattal
- laminált fából készült függőleges keretelemek, HDF és MDF lapokkal borítva⁴⁾
- leélezett, 16 mm vastag HDF lapból készült panelek a kiválasztott GREKO, CPL vagy PREMIUM fóliával borítva
- opcionálisan felár ellenében ajtótok-szélesítő panelek, valamint korona díszléc és pilaszterek 139-141. o
- az ajtószárny önállóan lerövidíthető, részletek a 137. oldalon.

VASALAT

- három, 2-csapos ezüst zsanér a falcos ajtószárnyban vízszintes irányú szabályozással
- három, ezüst színű (opcionálisan felár ellenében fekete színű) rejtett zsanér a falc nélküli ajtószárnyban; a zsanér az ajtótokkal kerül szállításra és árazásra
- a falcos ajtószárnyban retesz zár, a falc nélküli ajtószárnyban kulcsos zárral, zárbetéttel, kulcs nélküli vagy fürdőszobai zárszerkezettel záródó mágnes zár (opcionálisan retesz zár) ezüst színben; opcionálisan felár ellenében fekete vagy arany színű mágnes zár

ÜVEGEZÉS

- alapfelszerelésként edzett 4 mm-es átlátszó vagy tejüveg, vagy felár ellenében mindkét oldalán sima felületű, VSG 221 biztonsági tejüveg vagy fekete üveg
- az üvegezés megfordítható REWERS típusúra (alapkivitelű üvegezés: AWERS)

ELÉRHETŐ MEGOLDÁSOK (142-153 oldal)

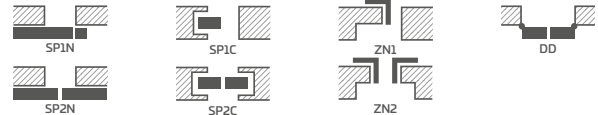

GREKO



PREMIUM



CPL



Ragasztott fa keretelemek⁴⁾

ÚJDONSÁG

¹⁾ festett hatású, sima fehér fólia

²⁾ az ütköző használata megakadályozza az automata küszöb és a rekuperációs rés használatát, és fordítva

³⁾ speciális AntiFinger bevonat, mely csökkenti a szennyeződések és az ujjlenyomatok láthatóságát

⁴⁾ felár ELLENÉBEN HDF és MDF lapokkal burkolt, rétegelt ragasztott fából készült függőleges keretelemek kaphatók PREMIUM FEHÉR, TÖLGY NATÚR PREMIUM, KÓRIS GRAFIT PREMIUM, JUHAR SZÜRKE PREMIUM, TÖLGY ST CPL dekorok esetében

⁵⁾ csak a falc nélküli ajtószárny esetében

⁶⁾ a készlet erejéig

⁷⁾ felár ellenében korona díszléc pilaszterekkel 139. o

⁸⁾ nem elérhető a GREKO dekorációkhoz

ELÉRHETŐ AJTÓSZÁRNY SZÉLESSÉGEK

60 70 80N⁵⁾ 80 90 100

FELÁRAS EXTRÁK

gyári furatkészítés ajtókilincsekhez (ún. osztott) szárnyal, készletben való megrendelés esetén.

rekuperatív légbeeresztő, szellőzési alulvágás sztenderd vagy mini (137. o.)

fautáztatú műanyag szellőzők (4 db.)

fémből készült kerek vagy négyzetes szellőzők (4 db); felület: szálcsiszolt nikkell, patina, fehér vagy fekete

szellőzőrács (kizárólag a következő szárny szélességekhez: 80, 90, 100)

„100”-as méretű falcos és falc nélküli ajtószárny

mindkét oldalán sima felületű, ragasztott VSG 221 biztonsági üveg

fémből készült zsanérburkolat a falcos ajtószárnyban (szín: szálcsiszolt nikkell, patina, fényezett króm, fényezett sárgaréz, fehér és fekete);

automata küszöb²⁾

csere fekete vagy arany színű mágnes zárra falc nélküli ajtószárnyak esetén

csere fekete vagy arany színű zsanérokra és zárólemezre falc nélküli szárnyak esetén

mágneses korlátozó (ütköző)²⁾
(hatféle színben kapható 137. old.)

ragasztott fából készült függőleges keretelemek⁴⁾

PL2112 szabvány⁸⁾

+15% a szárny felár előtti árához

PEONIA

BELTÉRI FALCOS VAGY FALC NÉLKÜLI KERETES STILE AJTÓSZÁRNY



PEONIA 2 tejúveg, SÖTÉTKÉK ST CPL dekor, BELLA SLIM kilincs fényes sárgaréz, pilaszterek és korona díszléc⁶⁾



PEONIA 1



PEONIA 2



PEONIA 3



PEONIA 4



PEONIA 5



PEONIA 6



ÚJDONSÁG

Kétoldalas ragasztott üvegosztó, 25 mm széles, az ajtószárny színében vagy fekete

PEONIA 3, HAMUSZÜRKE ST CPL dekor, CUBE PREMIUM fekete matt kilincs, pilaszterek és korona díszléc⁶⁾



SZERKEZET

- STILE kerettechnológiával gyártott falcos vagy falc nélküli ajtószárny
- függőleges és vízszintes MDF lécek GREKO, PREMIUM, ST CPL L vagy ST CPL furnérrel, AntiFinger bevonattal
- laminált fából készült függőleges keretelemek, HDF és MDF lapokkal borítva⁴⁾
- leélezett, 16 mm vastag HDF lapból készült panelek a kiválasztott GREKO, CPL vagy PREMIUM fóliával borítva
- ablakborda az üveg mindkét oldalára ragasztva, szélesség 25 mm illetve megfelelő magasság: függőlegesen 12 mm és vízszintesen 8 mm
- opcionálisan az üvegszto dekor módosítása FEKETE ST CPL színre, függetlenül a szárny dekortól **ÚJDONSÁG**
- opcionálisan felár ellenében ajtótok-szélesítő panelek, valamint korona díszléc és pilaszterek 139-141. o
- az ajtószárny önállóan lerövidíthető, részletek a 137. oldalon.

VASALAT

- három, 2-csapos ezüst zsanér a falcos ajtószárnyban vízszintes irányú szabályozással
- három, ezüst színű (opcionálisan felár ellenében fekete színű) rejtett zsanér a falc nélküli ajtószárnyban; a zsanér az ajtótokkal kerül szállításra és árazásra
- a falcos ajtószárnyban retesz zár, a falc nélküli ajtószárnyban kulcsos zárral, zárbetéttel, kulcs nélküli vagy fürdőszobai zárszerkezettel záródó mágnes zár (opcionálisan retesz zár) ezüst színben; opcionálisan felár ellenében fekete vagy arany színű mágnes zár

ÜVEGEZÉS

- alapfelszerelésként edzett 4 mm-es átlátszó vagy tejüveg, vagy felár ellenében mindkét oldalán sima felületű, VSG 221 biztonsági tejüveg vagy fekete üveg
- az üvegezés megfordítható REWERS típusúra (alapkitelű üvegezés: AWERS)

GREKO



PREMIUM



CPL



Ragasztott fa keretelemek⁴⁾

ÚJDONSÁG

¹⁾ festett hatású, sima fehér fólia

²⁾ az ütököző használata megakadályozza az automata küszöb és a rekuperációs rés használatát, és fordítva

³⁾ speciális AntiFinger bevonat, mely csökkenti a szennyeződések és az ujjlenyomatok láthatóságát

⁴⁾ felár ELLENÉBEN HDF és MDF lapokkal burkolt, rétegelt ragasztott fából készült függőleges keretelemek kaphatók PREMIUM FEHÉR, TÖLGY NATÚR PREMIUM, KÓRIS GRAFIT PREMIUM, JUHAR SZÜRKE PREMIUM, TÖLGY ST CPL dekorok esetében

⁵⁾ csak a falc nélküli ajtószárny esetében

⁶⁾ felár ellenében korona díszléc pilaszterekkel 139. o

⁷⁾ a készlet erejéig

⁸⁾ nem elérhető a GREKO dekorációkhoz

ELÉRHETŐ MEGOLDÁSOK (142-153 oldal)

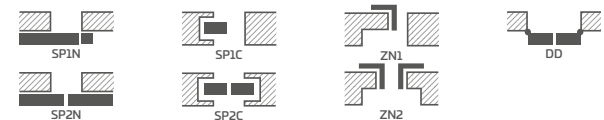

ELÉRHETŐ AJTÓSZÁRNY SZÉLESSÉGEK



FELÁRAS EXTRÁK

gyári furatkészítés ajtókilincsekhez (ún. osztott) szárnyal, készletben való megrendelés esetén.

rekuperatív légbeeresztő, szellőzési alulvágás sztenderd vagy mini (137. o.)

fautáznatú műanyag szellőzők (4 db.)

fémről készült kerek vagy négyszögletes szellőzők (4 db); felület: szálcsiszolt nikkal, patina, fehér vagy fekete

szellőzőrács (kizárólag a következők szárnyszélességeihez: 80, 90, 100)

„100”-as méretű falcos és falc nélküli ajtószárny

mindkét oldalán sima felületű, ragasztott VSG 221 biztonsági üveg

fémről készült zsanérburkolat a falcos ajtószárnyban (szín: szálcsiszolt nikkal, patina, fényezett króm, fényezett sárgaréz, fehér és fekete);

automata küszöb²⁾

csere fekete vagy arany színű mágnes zárra falc nélküli ajtószárnyak esetén

csere fekete vagy arany színű zsanérokra és zárólemezre falc nélküli szárnyak esetén

mágneses korlátozó (ütököző)²⁾

(hatféle színben kapható 137. old.)

ragasztott fából készült függőleges keretelemek⁴⁾

PL2112 szabvány⁸⁾

+15% a szárny felár előtti árához

AMARYLIS

BELTÉRI FALCOS VAGY FALC NÉLKÜLI KERETES STILE AJTÓSZÁRNY



AMARYLIS 2 tiszta üveg, CAPPUCINO ST CPL dekor, BELLA SLIM kilincs fényes sárgaréz, pilaszterek és korona díszléc⁷⁾



AMARYLIS 1

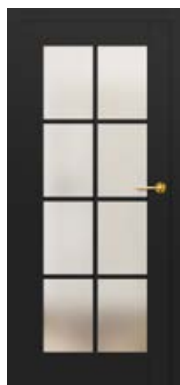

AMARYLIS 2



AMARYLIS 3



AMARYLIS 4



AMARYLIS 5



AMARYLIS 6



AMARYLIS 7



AMARYLIS 8



AMARYLIS 9



ÚJDONSÁG

Kétoldalas ragasztott üvegosztó, 25 mm széles, az ajtószárny színében vagy fekete

AMARYLIS 3, dekor TÖLGY NATUR PREMIUM kilincs BELLA SLIM kerek fekete matt



GREKO



PREMIUM

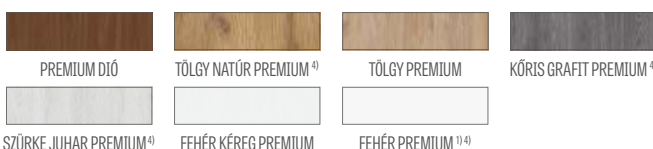

CPL



ÚJDONSÁG

SZERKEZET

- STILE kerettechnológiával gyártott falcos vagy falc nélküli ajtószárny
- függőleges és vízszintes MDF lécek GREKO, PREMIUM, ST CPL vagy ST CPL furnérral, AntiFinger bevonattal
- laminált fából készült függőleges keretelemek, HDF és MDF lapokkal borítva ⁴⁾
- ablakborda az üveg mindkét oldalára ragasztva, szélesség 25 mm illetve megfelelő magasság; függőlegesen 12 mm és vízszintesen 8 mm
- opcionálisan az üvegosztó dekor módosítása FEKETE ST CPL színre, függetlenül a szárny dekortól **ÚJDONSÁG**
- opcionálisan felár ellenében ajtótok-szélesítő panelek, valamint korona díszléc és pilaszterek 139-141. o
- az ajtószárny önállóan lerövidíthető, részletek a 137. oldalon.

VASALAT

- három, 2-csapos ezüst zsanér a falcos ajtószárnyban vízszintes irányú szabályozással
- három, ezüst színű (opcionálisan felár ellenében fekete színű) rejtett zsanér a falc nélküli ajtószárnyban; a zsanér az ajtótokkal kerül szállításra és árazásra
- a falcos ajtószárnyban retesz zár, a falc nélküli ajtószárnyban kulcsos zárral, zárbetéttel, kulcs nélküli vagy fürdőszobai zárszerkezettel záródó mágnes zár (opcionálisan retesz zár) ezüst színben; opcionálisan felár ellenében fekete vagy arany színű mágnes zár

ÜVEGEZÉS

- alapfelszerelésként edzett 4 mm-es átlátszó vagy tejuveg, vagy felár ellenében mindkét oldalán sima felületű, VSG 221 biztonsági tejuveg vagy fekete üveg
- az üvegezés megfordítható REWERS típusúra (alapkiviteli üvegezés: AWERS)

ELÉRHETŐ MEGOLDÁSOK (142-153 oldal)

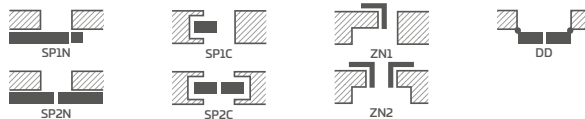

ELÉRHETŐ AJTÓSZÁRNY SZÉLESSÉGEK

60 65 70 75 80N⁵⁾ 80 85 90 95 100

FELÁRAS EXTRÁK

gyári furatkészítés ajtókilincsekhez (ún. osztott) szárnyal, készletben való megrendelés esetén.

mindkét oldalán sima felületű, ragasztott VSG 221 biztonsági üveg

rekuperatív légbereesztő, szellőzési alulvágás sztenderd vagy mini (137. o.)

fautátnatú műanyag szellőzők (4 db.)

fémről készült kerek vagy négyzetes szellőzők (4 db); felület: szálcsiszolt nikkal, patina, fehér vagy fekete

szellőzőrács (kizárólag a következő szárny szélességekhez: 80, 90, 100)

„100”-as méretű falcos és falc nélküli ajtószárny

fémről készült zsanérburkolat a falcos ajtószárnyban (szín: szálcsiszolt nikkal, patina, fényezett króm, fényezett sárgaréz, fehér és fekete);

automata küszöb ²⁾

csere fekete vagy arany színű mágnes zárra falc nélküli ajtószárnyak esetén

csere fekete vagy arany színű zsanérokra és zárólemezre falc nélküli szárnyak esetén

mágneses korlátozó (ütköző) ²⁾

(hatféle színben kapható 137. old.)

ragasztott fából készült függőleges keretelemek ⁴⁾

PL2112 szabvány ⁶⁾

+15% a szárny felár előtti árához

¹⁾ festett hatású, sima fehér fólia

²⁾ az ütköző használata megakadályozza az automata küszöb és a rekuperációs rés használatát, és fordítva

³⁾ speciális AntiFinger bevonat, mely csökkenti a szennyeződések és az ujjlenyomatok láthatóságát

⁴⁾ felár ELLENÉBEN HDF és MDF lapokkal burkolt, rétegelt ragasztott fából készült függőleges keretelemek kaphatók PREMIUM FEHÉR, TÖLGY NATUR PREMIUM, KÖRIS GRAFIT PREMIUM, JUHAR SZÜRKE PREMIUM, TÖLGY ST CPL dekorok esetében

⁵⁾ csak a falc nélküli ajtószárny esetében

⁶⁾ a készlet erejéig

⁷⁾ felár ellenében korona díszléc pilaszterekkel 139. o

⁸⁾ nem elérhető a GREKO dekorációkhoz

MISKANT

BELTÉRI FALCOS VAGY FALC NÉLKÜLI KERETES STILE AJTÓSZÁRNY



MISKANT 2, TÖLGY NATÚR PREMIUM dekor, FEKETE ST CPL dekor ajtótok, BELLA SLIM fekete matt kilincs



MISKANT 1



MISKANT 2

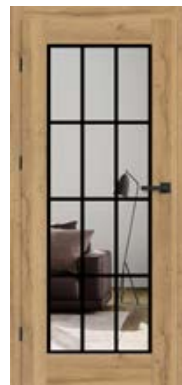

MISKANT 3



ÚJDONSÁG

Fekete vonalak szélessége
18 mm, szitanyomásos
technológiával festve



MISKANT 4



MISKANT 5



MISKANT 6

MISKANT 3, TÖLGY NATÚR PREMIUM dekor, FEKETE ST CPL ajtótok, CUBE fekete matt kihíncs

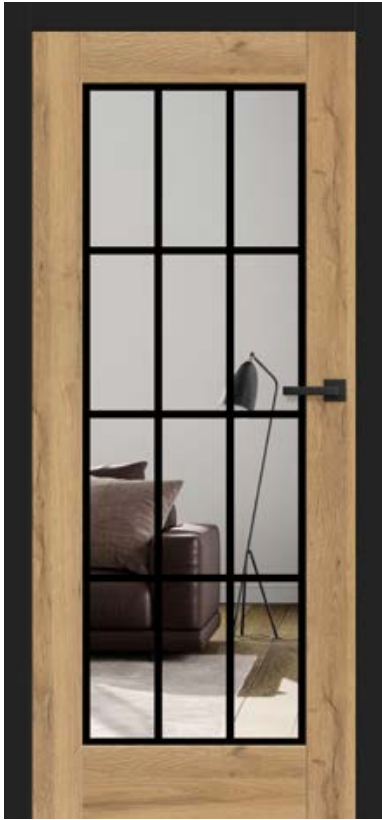

GREKO



„AWERS” NORMÁL ÜVEGEZÉS

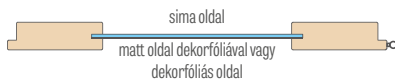

„REWERS” RENDELHETŐ ÜVEGEZÉS

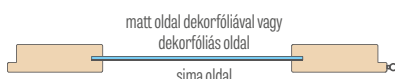

SZERKEZET

- STILE kerettechnológiával gyártott falcos vagy falc nélküli ajtószárny
- függőleges és vízszintes MDF lécek GREKO, PREMIUM, ST CPL L vagy ST CPL furnérral, AntiFinger bevonattal
- laminált fából készült függőleges keretelemek, HDF és MDF lapokkal borítva⁴⁾
- opcionálisan felár ellenében ajtótok-szélesítő panelek, valamint korona díszléc és pilaszterek 139-141. o
- az ajtószárny önállóan lerövidíthető, részletek a 137. oldalon.

VASALAT

- három, 2-csapos ezüst zsanér a falcos ajtószárnyban vízszintes irányú szabályozással
- három, ezüst színű (opcionálisan felár ellenében fekete színű) rejtett zsanér a falc nélküli ajtószárnyban; a zsanér az ajtótokkal kerül szállításra és árazásra
- a falcos ajtószárnyban retesz zár; a falc nélküli ajtószárnyban kulcsos zárral, zárbetéttel, kulcs nélküli vagy fűrdőszobai zárszerkezettel záródó mágnes zár (opcionálisan retesz zár) ezüst színben; opcionálisan felár ellenében fekete vagy arany színű mágnes zár

ÜVEGEZÉS

- edzett tejúveg (MISKANT 2, 4, 6) vagy átlátszó (MISKANT 1, 3, 5), vastagság 4 mm vagy felár ellenében VSG ragasztott üveg belső applikációval
- az üvegezés megfordítható REWERS típusúra (alapkivitelű üvegezés: AWERS)
- 18 mm széles (vastagság) fekete vonalak az üveg egyik oldalára szitanyomással nyomtatva

ELÉRHETŐ MEGOLDÁSOK (142-153 oldal)

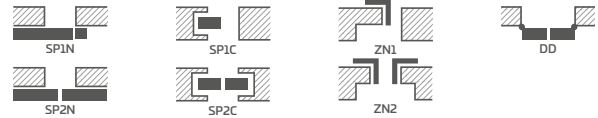

ELÉRHETŐ AJTÓSZÁRNY SZÉLESSÉGEK



FELÁRAS EXTRÁK

gyári furatkészítés ajtókihíncsekhez (ún. osztott) szárnyal, készletben való megrendelés esetén.

VSG laminált üveg fekete vagy fehér belső díszléc

rekuperatív légbeeresztő, szellőzési alulvágás sztenderd vagy mini (137. o.)

fautánzatú műanyag szellőzők (4 db.)

fémről készült kerek vagy négyszögletes szellőzők (4 db); felület: szálcsiszolt nikkelt, patina, fehér vagy fekete

szellőzőrács (kizárólag a következő szárny szélességekhez: 80, 90, 100)

„100”-as méretű falcos és falc nélküli ajtószárny

fémről készült zsanérburkolat a falcos ajtószárnyban (szín: szálcsiszolt nikkelt, patina, fényezett króm, fényezett sárgaréz, fehér és fekete);

automata küszöb²⁾

csere fekete vagy arany színű mágneses zárra falc nélküli ajtószárnyak esetén

csere fekete vagy arany színű zsanérokra és zárólemezre falc nélküli szárnyak esetén

mágneses korlátozó (ütköző)²⁾

(hatféle színben kapható 137. old.)

ragasztott fából készült függőleges keretelemek⁴⁾

¹⁾ festett hatású, sima fehér fólia

²⁾ az ütköző használata megakadályozza az automata küszöb és a rekuperációs rés használatát, és fordítva

³⁾ speciális AntiFinger bevonat, mely csökkenti a szennyeződések és az ujjlenyomatok láthatóságát

⁴⁾ felár ELLENÉBEN HDF és MDF lapokkal burkolt, rétegelt ragasztott fából készült függőleges keretelemek kaphatók PREMIUM FEHÉR, TÖLGY NATÚR PREMIUM, KŐRIS GRAFIT PREMIUM, JUHAR SZÜRKE PREMIUM, TÖLGY ST CPL dekorok esetében

⁵⁾ csak a falc nélküli ajtószárny esetében

⁶⁾ a készlet erejéig

BUDLEJA

BELTÉRI FALCOS VAGY FALC NÉLKÜLI KERETES STILE AJTÓSZÁRNY



BUDLEJA 6, TÖLGY ST CPL dekor, fekete matt CUBE PREMIUM kilincs



BUDLEJA 1



BUDLEJA 2



BUDLEJA 3



BUDLEJA 4



BUDLEJA 5



BUDLEJA 6



BUDLEJA 7



BUDLEJA 8

BUDLE.JA 1 TÖLGY ST CPL fóliával és TOPAZ inox kilincsel



SZERKEZET

- STILE kerettechnológiával gyártott falcos vagy falc nélküli ajtószárny
- függőleges és vízszintes MDF lécek PREMIUM, ST CPL vagy ST CPL furnérral, AntiFinger bevonattal
- laminált fából készült függőleges keretelemek, HDF és MDF lapokkal borítva⁴⁾
- nagyon széles, 35 mm vastagságú keresztléc 35 mm
- opcionálisan felár ellenében ajtótok-szélesítő panelek, valamint korona díszléc és pilaszterek 139-141. o
- az ajtószárny önállóan lerövidíthető, részletek a 137. oldalon.

VASALAT

- három, 2-csapos ezüst zsanér a falcos ajtószárnyban vízszintes irányú szabályozással
- három, ezüst színű (opcionálisan felár ellenében fekete színű) rejtett zsanér a falc nélküli ajtószárnyban; a zsanér az ajtótokkal kerül szállításra és árazásra
- a falcos ajtószárnyban retesz zár; a falc nélküli ajtószárnyban kulcsos zárral, zárbetéttel, kulcs nélküli vagy fürdőszobai zárszerkezettel záródó mágnes zár (opcionálisan retesz zár) ezüst színben; opcionálisan felár ellenében fekete vagy arany színű mágnes zár

ÜVEGEZÉS

- alapfelszerelésként edzett 4 mm-es átlátszó vagy tejüveg, vagy felár ellenében mindkét oldalán sima felületű, VSG 221 biztonsági tejüveg vagy fekete üveg
- az üvegezés megfordítható REWERS típusúra (alapkivitelű üvegezés: AWERS)

ELÉRHETŐ MEGOLDÁSOK (142-153 oldal)

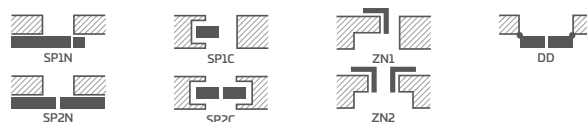

ELÉRHETŐ AJTÓSZÁRNY SZÉLESSÉGEK

60 65 70 75 80N⁵⁾ 80 85 90 95 100

FELÁRAS EXTRÁK

gyári furatkészítés ajtókilincsekhez (ún. osztott) szárnyal, készletben való megrendelés esetén.

rekuperatív légbeeresztő, szellőzési alulvágás sztenderd vagy mini (137. o.)

fautáztatú műanyag szellőzők (4 db.)

fémről készült kerek vagy négyzetes szellőzők (4 db); felület: szálcsiszolt nikkal, patina, fehér vagy fekete

szellőzőrács (kizárólag a következő szárny szélességekhez: 80, 90, 100)

„100”-as méretű falcos és falc nélküli ajtószárny

mindkét oldalán sima felületű, ragasztott VSG 221 biztonsági üveg

fémről készült zsanérburkolat a falcos ajtószárnyban (szín: szálcsiszolt nikkal, patina, fényezett króm, fényezett sárgaréz, fehér és fekete)

automata küszöb²⁾

csere fekete vagy arany színű mágnes zárra falc nélküli ajtószárnyak esetén

csere fekete vagy arany színű zsanérokra és zárólemezre falc nélküli szárnyak esetén

mágneses korlátozó (ütköző)²⁾
(hatféle színben kapható 137. old.)

ragasztott fából készült függőleges keretelemek⁴⁾

PREMIUM



CPL



ÚJDONSÁG



Ragasztott fa keretelemek⁴⁾

¹⁾ festett hatású, sima fehér fólia

²⁾ az ütköző használata megakadályozza az automata küszöb és a rekuperációs rés használatát, és fordítva

³⁾ speciális AntiFinger bevonat, mely csökkenti a szennyeződések és az ujjlenyomatok láthatóságát

⁴⁾ felár ELLENÉBEN HDF és MDF lapokkal burkolt, rétegelt ragasztott fából készült függőleges keretelemek kaphatók PREMIUM FEHÉR, TÖLGY NATÚR PREMIUM, KŐRIS GRAFIT PREMIUM, JUHAR SZÜRKE PREMIUM, TÖLGY ST CPL dekorok esetében

⁵⁾ csak a falc nélküli ajtószárny esetében

⁶⁾ a készlet erejéig

LUKRECJA

BELTÉRI FALCOS VAGY FALC NÉLKÜLI KERETES STILE AJTÓSZÁRNY



LUKRECJA 1 átlátszó üveg, TÖLGY NATUR PREMIUM dekor, BELLA SLIM fényes sárgaréz kilincs



LUKRECJA 1



LUKRECJA 2



LUKRECJA 3



LUKRECJA 4



LUKRECJA 5



LUKRECJA 6



LUKRECJA 7



LUKRECJA 8



LUKRECJA 9



ÚJDONSÁG

Kétoldalas ragasztott üvegosztó, 25 mm széles, az ajtószárny színében vagy fekete

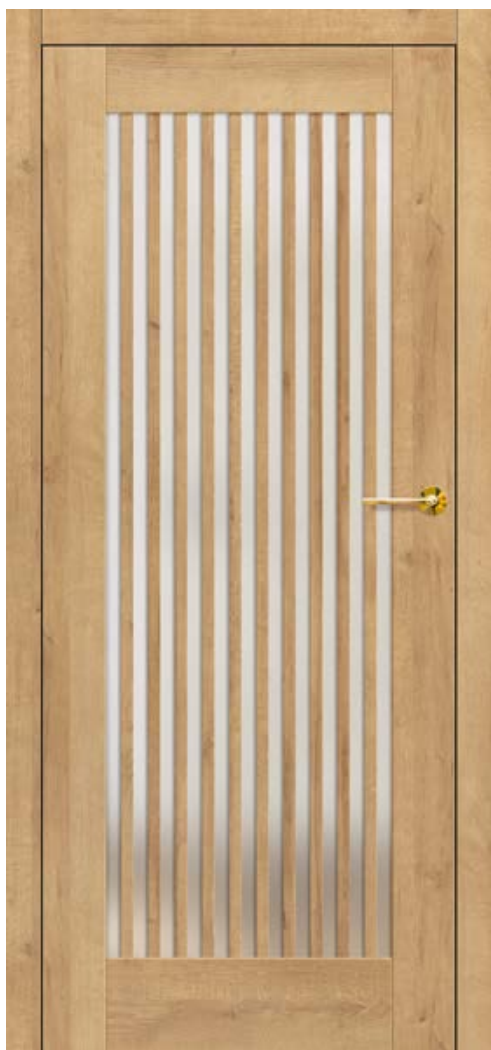

LUKRECJA 1, TÖLGY ST CPL dekor; fényes sárgaréz BELLA SLIM kerék kilincs

SZERKEZET

- STILE kerettechnológiával gyártott falcos vagy falc nélküli ajtószárny
- függőleges és vízszintes MDF lécek PREMIUM, ST CPL vagy ST CPL furnérral, AntiFinger bevonattal
- laminált fából készült függőleges keretelemek, HDF és MDF lapokkal borítva⁴⁾
- kétoldalas, üvegre ragasztott, 25 mm széles és 12 mm magas oszlop
- opcionálisan az üvegosztó dekor módosítása FEKETE ST CPL színre, függetlenül a szárny dekortól **ÚJDONSÁG**
- opcionálisan felár ellenében ajtótok-szélesítő panelek, valamint korona díszléc és pilaszterek 139-141. o
- az ajtószárny önállóan lerövidíthető, részletek a 137. oldalon.

VASALAT

- három, 2-csapos ezüst zsanér a falcos ajtószárnyban vízszintes irányú szabályozással
- három, ezüst színű (opcionálisan felár ellenében fekete színű) rejtett zsanér a falc nélküli ajtószárnyban; a zsanér az ajtótokkal kerül szállításra és árazásra
- a falcos ajtószárnyban retesz zár; a falc nélküli ajtószárnyban kulcsos zárral, zárbetéttel, kulcs nélküli vagy fürdőszobai zárszerkezettel záródó mágnes zár (opcionálisan retesz zár) ezüst színben; opcionálisan felár ellenében fekete vagy arany színű mágnes zár

ÜVEGEZÉS

- alapfelszerelésként edzett 4 mm-es átlátszó vagy tejüveg, vagy felár ellenében mindkét oldalán sima felületű, VSG 221 biztonsági tejüveg vagy fekete üveg
- az üvegezés megfordítható REWERS típusúra (alapkivitelű üvegezés: AWERS)

ELÉRHETŐ MEGOLDÁSOK (142-153 oldal)

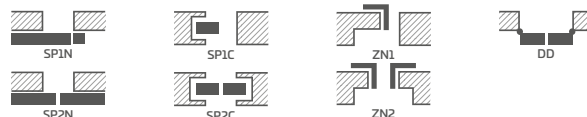

ELÉRHETŐ AJTÓSZÁRNY SZÉLESSÉGEK

60 70 80N⁵⁾ 80 90 100

FELÁRAS EXTRÁK

gyári furatkészítés ajtókilincsekhez (ún. osztott) szárnyal, készletben való megrendelés esetén.

mindkét oldalán sima felületű, ragasztott VSG 221 biztonsági üveg

rekuperatív légbereesztő, szellőzési alulvágás sztenderd vagy mini (137. o.)

fautáznatú műanyag szellőzők (4 db.)

fémről készült kerék vagy négyzetleges szellőzők (4 db); felület: szálcsiszolt nikkal, patina, fehér vagy fekete

szellőzőrács (kizárólag a következő szárnyzélességekhez: 80, 90, 100)

„100”-as méretű falcos és falc nélküli ajtószárny

fémről készült zsanérburkolat a falcos ajtószárnyban (szín: szálcsiszolt nikkal, patina, fényezett króm, fényezett sárgaréz, fehér és fekete);

automata küszöb²⁾

csere fekete vagy arany színű mágnes zárra falc nélküli ajtószárnyak esetén

csere fekete vagy arany színű zsanérokra és zárólemezre falc nélküli szárnyak esetén

mágneses korlátozó (ütköző)²⁾
(hatféle színben kapható 137. old.)

ragasztott fából készült függőleges keretelemek⁴⁾

PL2112 szabvány

+15% a szárny felár előtti árához

PREMIUM



CPL



ÚJDONSÁG



Ragasztott fa keretelemek⁴⁾

¹⁾ festett hatású, sima fehér fólia

²⁾ az ütköző használata megakadályozza az automata küszöb és a rekuperációs rés használatát, és fordítva

³⁾ speciális AntiFinger bevonat, mely csökkenti a szennyeződések és az ujjlenyomatok láthatóságát

⁴⁾ felár ELLENÉBEN HDF és MDF lapokkal burkolt, rétegelt ragasztott fából készült függőleges keretelemek kaphatók PREMIUM FEHÉR, TÖLGY NATÚR PREMIUM, KŐRIS GRAFIT PREMIUM, JUHAR SZÜRKE PREMIUM, TÖLGY ST CPL dekorok esetében

⁵⁾ csak a falc nélküli ajtószárny esetében

⁶⁾ a készlet erejéig

MAGNOLIA

BELTÉRI FALCOS VAGY FALC NÉLKÜLI KERETES STILE AJTÓSZÁRNY



MAGNOLIA 1, TÖLGY PREMIUM dekor, TOPAZ inox kilincs



MAGNOLIA 1



MAGNOLIA 2



MAGNOLIA 3



MAGNOLIA 4



MAGNOLIA 5



MAGNOLIA 6



MAGNOLIA 7



MAGNOLIA 8

MAGNOLIA 1 modell TÖLGY PREMIUM fóliával és TOPAZ inox kilincsel



SZERKEZET

- STILE kerettechnológiával gyártott falcos vagy falc nélküli ajtószárny
- függőleges és vízszintes MDF lécek GREKO, PREMIUM, ST CPL vagy ST CPL furnérral, AntiFinger bevonattal
- laminált fából készült függőleges keretelemek, HDF és MDF lapokkal borítva⁴⁾
- 4 mm vastag HDF lapból készült GREKO, CPL vagy PREMIUM fóliával borított betét
- opcionálisan felár ellenében ajtótok-szélesítő panelek, valamint korona díszléc és pilaszterek 139-141. o
- az ajtószárny önállóan lerövidíthető, részletek a 137. oldalon.

VASALAT

- három, 2-csapos ezüst zsanér a falcos ajtószárnyban vízszintes irányú szabályozással
- három, ezüst színű (opcionálisan felár ellenében fekete színű) rejtett zsanér a falc nélküli ajtószárnyban; a zsanér az ajtótokkal kerül szállításra és árazásra
- a falcos ajtószárnyban retesz zár; a falc nélküli ajtószárnyban kulcsos zárral, zárbetéttel, kulcs nélküli vagy fürdőszobai zárszerkezettel záródó mágnes zár (opcionálisan retesz zár) ezüst színben; opcionálisan felár ellenében fekete vagy arany színű mágnes zár

ÜVEGEZÉS

- alapfelszerelésként edzett 4 mm-es átlátszó vagy tejüveg, vagy felár ellenében mindkét oldalán sima felületű, VSG 221 biztonsági tejüveg vagy fekete üveg
- az üvegezés megfordítható REWERS típusúra (alapkivételü üvegezés: AWERS)

ELÉRHETŐ MEGOLDÁSOK (142-153 oldal)

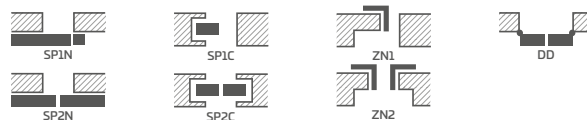

GREKO



PREMIUM

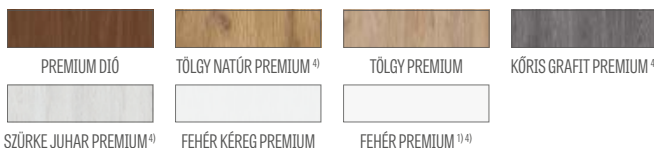

CPL



Ragasztott fa keretelemek⁴⁾

ÚJDONSÁG

¹⁾ festett hatású, sima fehér fólia

²⁾ az ütköző használata megakadályozza az automata küszöb és a rekuperációs rés használatát, és fordítva

³⁾ speciális AntiFinger bevonat, mely csökkenti a szennyeződések és az ujjlenyomatok láthatóságát

⁴⁾ felár ELLENÉBEN HDF és MDF lapokkal burkolt, rétegelt ragasztott fából készült függőleges keretelemek kaphatók PREMIUM FEHÉR, TÖLGY NATÚR PREMIUM, KÖRIS GRAFIT PREMIUM, JUHAR SZÜRKE PREMIUM, TÖLGY ST CPL dekorok esetében

⁵⁾ csak a falc nélküli ajtószárny esetében

⁶⁾ a készlet erejéig

ELÉRHETŐ AJTÓSZÁRNY SZÉLESSÉGEK

60 65 70 75 80N⁵⁾ 80 85 90 95 100

FELÁRAS EXTRÁK

gyári furatkészítés ajtókilincsekhez (ún. osztott) szárnyal, készletben való megrendelés esetén.

rekuperatív légbeeresztő, szellőzési alulvágás sztenderd vagy mini (137. o.)

fautánczátú műanyag szellőzők (4 db.)

fémről készült kerek vagy négyzetes szellőzők (4 db); felület: szálcsiszolt nikkal, patina, fehér vagy fekete

szellőzőrács (kizárólag a következő szárny szélességekhez: 80, 90, 100)

„100”-as méretű falcos és falc nélküli ajtószárny

mindkét oldalán sima felületű, ragasztott VSG 221 biztonsági üveg

fémről készült zsanérburkolat a falcos ajtószárnyban (szín: szálcsiszolt nikkal, patina, fényezett króm, fényezett sárgaréz, fehér és fekete)

automata küszöb²⁾

csere fekete vagy arany színű mágnes zárra falc nélküli ajtószárnyak esetén

csere fekete vagy arany színű zsanérokra és zárólemezre falc nélküli szárnyak esetén

mágneses korlátozó (ütköző)²⁾ (hatféle színben kapható 137. old.)

ragasztott fából készült függőleges keretelemek⁴⁾

EPIMEDIUM

BELTÉRI FALCOS VAGY FALC NÉLKÜLI KERETES STILE AJTÓSZÁRNY



EPIMEDIUM 6, HAMUSZÜRKE ST CPL dekor; VSG fekete üveg, QUANTA FIT fekete matt kilincs



^{*)} A bemutatott EPIMEDIUM ajtó fényképe csak a „80”-as és „70”-es ajtószárny-szélességre vonatkozik.

Más szélességeknél is jelentős eltérések mutatkoznak az üveg arányaiban a függőleges keresztlécekhez képest, ami befolyásolhatja a vásárló termékválasztását. Az egyes szélességeket bemutató ábrák megtalálhatók a www.erkado.pl weboldalon.

ÚJDONSÁG

EPIMEDIUM 6 HAMUSZÜRKE ST CPL fóliával, fekete matt QUANTA FIT kilinccsel, fekete VSG üveggel



SZERKEZET

- STILE kerettechnológiával gyártott falcos vagy falc nélküli ajtószárny
- függőleges és vízszintes MDF lécek GREKO, PREMIUM, ST CPL vagy ST CPL furnérrel, AntiFinger bevonattal
- laminált fából készült függőleges keretelemek, HDF és MDF lapokkal borítva⁴⁾
- 4 mm vastag HDF lapból készült GREKO, CPL vagy PREMIUM fóliával borított betét
- vékony, hosszúkás 22 mm vastagságú keresztléc
- opcionálisan felár ellenében ajtótok-szélesítő panelek, valamint korona dísléc és pilaszterek 139-141. o
- az ajtószárny önállóan lerövidíthető, részletek a 137. oldalon.

VASALAT

- három, 2-csapos ezüst zsanér a falcos ajtószárnyban vízszintes irányú szabályozással
- három, ezüst színű (opcionálisan felár ellenében fekete színű) rejtett zsanér a falc nélküli ajtószárnyban; a zsanér az ajtótokkal kerül szállításra és árazásra
- a falcos ajtószárnyban retesz zár, a falc nélküli ajtószárnyban kulcsos zárral, zárbetéttel, kulcs nélküli vagy fürdőszobai zárszerkezettel záródó mágnes zár (opcionálisan retesz zár) ezüst színben; opcionálisan felár ellenében fekete vagy arany színű mágnes zár

ÜVEGEZÉS

- alapfelszerelésként edzett 4 mm-es átlátszó vagy tejjüveg, vagy felár ellenében mindkét oldalán sima felületű, VSG 221 biztonsági tejjüveg vagy fekete üveg
 - az üvegezés megfordítható REWERS típusúra (alapkivitelű üvegezés: AWERS)
 - változó, ajtószárny szélességétől függő üvegszélesség.
- Lásd www.erkado.pl

ELÉRHETŐ MEGOLDÁSOK (142-153 oldal)

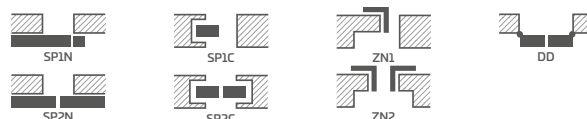

GREKO



PREMIUM

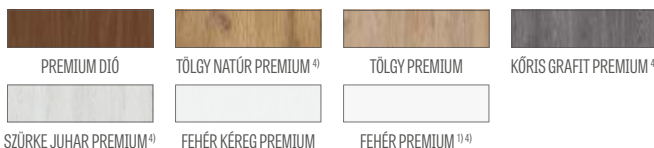

CPL



Ragasztott fa keretelemek⁴⁾

ÚJDONSÁG

ELÉRHETŐ AJTÓSZÁRNY SZÉLESSÉGEK

60 70 80N⁵⁾ 80 90 100

FELÁRAS EXTRÁK

gyári furatkészítés ajtókilincsekhez (ún. osztott) szárnyal, készletben való megrendelés esetén.

rekuperatív légbeeresztő, szellőzési alulvágás sztenderd vagy mini (137. o.)

fautáznatú műanyag szellőzők (4 db.)

fémről készült kerek vagy négyzetes szellőzők (4 db); felület: szálcsiszolt nikkal, patina, fehér vagy fekete

szellőzőrács (kizárólag a következő szárny szélességekhez: 80, 90, 100)

„100”-as méretű falcos és falc nélküli ajtószárny

mindkét oldalán sima felületű, ragasztott VSG 221 biztonsági üveg

fémről készült zsanérburkolat a falcos ajtószárnyban (szín: szálcsiszolt nikkal, patina, fényezett króm, fényezett sárgaréz, fehér és fekete);

automata küszöb²⁾

csere fekete vagy arany színű mágnes zárra falc nélküli ajtószárnyak esetén

csere fekete vagy arany színű zsanérokra és zárólemezre falc nélküli szárnyak esetén

mágneses korlátozó (ütköző)²⁾
(hatféle színben kapható 137. old.)

ragasztott fából készült függőleges keretelemek⁴⁾

¹⁾ festett hatású, sima fehér fólia

²⁾ az ütköző használata megakadályozza az automata küszöb és a rekuperációs rés használatát, és fordítva

³⁾ speciális AntiFinger bevonat, mely csökkenti a szennyeződések és az ujjlenyomatok láthatóságát

⁴⁾ felár ELLENÉBEN HDF és MDF lapokkal burkolt, rétegelt ragasztott fából készült függőleges keretelemek kaphatók PREMIUM FEHÉR, TÖLGY NATÚR PREMIUM, KÖRIS GRAFIT PREMIUM, JUHAR SZÜRKE PREMIUM, TÖLGY ST CPL dekorok esetében

⁵⁾ csak a falc nélküli ajtószárny esetében

⁶⁾ a készlet erejéig

ARALIA NOLINA EWODIA

BELTÉRI FALCOS VAGY FALC NÉLKÜLI KERETES STILE AJTÓSZÁRNY



NOLINA 1, FEHÉR KÉREG PREMIUM dekor, fekete matt antibakteriális RUMBA kilincs



ARALIA 1²⁾



NOLINA 1



EWODIA 1²⁾



EWODIA 2²⁾



EWODIA 4²⁾

NOLINA 1 modell FEHÉR KÉREG PREMIUM fóliával és TOPAZ inox kilincssel



SZERKEZET

- STILE kerettechnológiával gyártott falcos vagy falc nélküli ajtószárny
- függőleges és vízszintes MDF keretelemek PREMIUM furnérral borítva
- laminált fából készült függőleges keretelemek, HDF és MDF lapokkal borítva²⁾
- 16 mm vastag HDF lapból készült PREMIUM fóliával borított (függőleges erezet) betét
- opcionálisan felár ellenében ajtótok-szélesítő panelek, valamint korona díszléc és pilaszterek 139-141. o
- az ajtószárny önállóan lerövidíthető, részletek a 137. oldalon.

VASALAT

- három, 2-csapos ezüst zsanér a falcos ajtószárnyban vízszintes irányú szabályozással
- három, ezüst színű (opcionálisan felár ellenében fekete színű) rejtett zsanér a falc nélküli ajtószárnyban; a zsanér az ajtótokkal kerül szállításra és árazásra
- a falcos ajtószárnyban retesz zár; a falc nélküli ajtószárnyban kulcsos zárral, zárbetéttel, kulcs nélküli vagy fürdőszobai zárszerkezettel záródó mágnes zár (opcionálisan retesz zár) ezüst színben; opcionálisan felár ellenében fekete vagy arany színű mágnes zár

ÜVEGEZÉS

- edzett 4 mm-es decormat tejüveg vagy felár ellenében mindkét oldalán sima felületű, VSG 221 biztonsági tejüveg vagy fekete üveg
- az üvegezés megfordítható REWERS típusúra (alapkitelű üvegezés: AWERS)

ELÉRHETŐ MEGOLDÁSOK (142-153 oldal)

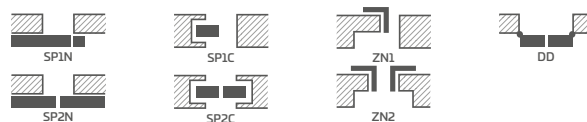

ELÉRHETŐ AJTÓSZÁRNY SZÉLESSÉGEK

60 70 80N³⁾ 80 90 100

FELÁRAS EXTRÁK

gyári furatkészítés ajtókilincsekhez (ún. osztott) szárnyal, készletben való megrendelés esetén.

rekuperatív légbereesztő, szellőzési alulvágás sztenderd vagy mini (137. o.)

fautánzatú műanyag szellőzők (4 db.)

fémről készült kerek vagy négyszögletes szellőzők (4 db); felület: szálcsiszolt nikkal, patina, fehér vagy fekete

szellőzőrács (kizárólag a következő szárny szélességekhez: 80, 90, 100)

„100”-as méretű falcos és falc nélküli ajtószárny

mindkét oldalán sima felületű, ragasztott VSG 221 biztonsági üveg

fémről készült zsanérburkolat a falcos ajtószárnyban

(szín: szálcsiszolt nikkal, patina, fényezett króm, fényezett sárgaréz, fehér és fekete)

automata küszöb¹⁾

csere fekete vagy arany színű mágnes zárra falc nélküli ajtószárnyak esetén

csere fekete vagy arany színű zsanérokra és zárólemezre falc nélküli szárnyak esetén

mágneses korlátozó (ütköző)¹⁾

(hatféle színben kapható 137. old.)

ragasztott fából készült függőleges keretelemek²⁾

PREMIUM



Ragasztott fa keretelemek²⁾

¹⁾ az ütköző használata megakadályozza a automata küszöb és rekuperációs rés használatát, és fordítva

²⁾ HDF és MDF lapokkal burkolt, rétegelt ragasztott fából készült függőleges keretelemek felár ellenében az ARALIA 1, EWODIA 1, 2, 4 modellek esetében TÖLGY NATÚR PREMIUM, KŐRIS GRAFIT PREMIUM, JUHAR SZÜRKE PREMIUM dekorokhoz

³⁾ csak a falc nélküli ajtószárny esetében

POWOJNIK

BELTÉRI FALCOS VAGY FALC NÉLKÜLI KERETES STILE AJTÓSZÁRNY



POWOJNIK 1, SÖTÉTKÉK ST CPL dekor, MOON R SLIM fényes sárgaréz kilincs



POWOJNIK 1



POWOJNIK 2



POWOJNIK 3



POWOJNIK 4



POWOJNIK 5

POWOJNIK 3, SÓTÉTKÉK ST CPL főtároló, MOON R SLIM fényes sárgaréz kilincs



SZERKEZET

- STILE kerettechnológiával gyártott falcos vagy falc nélküli ajtószárny
- függőleges és vízszintes MDF lécek PREMIUM, ST CPL vagy ST CPL furnérral, AntiFinger bevonattal
- laminált fából készült függőleges keretelemek, HDF és MDF lapokkal borítva⁴⁾
- 4 mm vastag HDF lapból készült PREMIUM vagy CPL furnérral borított betét
- 22 mm vastag középső keresztlécek és nagyon széles, 35 mm vastag alsó és felső keresztléc
- opcionálisan felár ellenében ajtótok-szélesítő panelek, valamint korona díszléc és pilaszterek 139-141. o
- az ajtószárny önállóan lerövidíthető, részletek a 137. oldalon.

VASALAT

- három, 2-csapos ezüst zsanér a falcos ajtószárnyban vízszintes irányú szabályozással
- három, ezüst színű (opcionálisan felár ellenében fekete színű) rejtett zsanér a falc nélküli ajtószárnyban; a zsanér az ajtótokkal kerül szállításra és árazásra
- a falcos ajtószárnyban retesz zár; a falc nélküli ajtószárnyban kulcsos zárral, zárbetéttel, kulcs nélküli vagy fűrdőszobai zárszerkezettel záródó mágnes zár (opcionálisan retesz zár) ezüst színben; opcionálisan felár ellenében fekete vagy arany színű mágnes zár

ÜVEGEZÉS

- alapfelszerelésként edzett 4 mm-es átlátszó vagy tejüveg, vagy felár ellenében mindkét oldalán sima felületű, VSG 221 biztonsági tejüveg vagy fekete üveg
- az üvegezés megfordítható REWERS típusúra (alapkivitelű üvegezés: AWERS)

ELÉRHETŐ MEGOLDÁSOK (142-153 oldal)

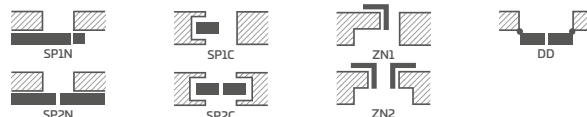

ELÉRHETŐ AJTÓSZÁRNY SZÉLESSÉGEK

60 65 70 75 80N⁵⁾ 80 85 90 95 100

PREMIUM



CPL



ÚJDONSÁG



Ragasztott fa keretelemek⁴⁾

FELÁRAS EXTRÁK

gyári furatkészítés ajtókilincsekhez (ún. osztott) szárnyal, készletben való megrendelés esetén.

rekuperatív légberecső, szellőzési alulvágás sztenderd vagy mini (137. o.)

fautánczátú műanyag szellőzők (4 db.)

fémről készült kerek vagy négyszögletes szellőzők (4 db); felület: szálcsiszolt nikkal, patina, fehér vagy fekete

szellőzőrács (kizárólag a következő szárnyzélességekhez: 80, 90, 100)

„100”-as méretű falcos és falc nélküli ajtószárny

mindkét oldalán sima felületű, ragasztott VSG 221 biztonsági üveg

fémről készült zsanérburkolat a falcos ajtószárnyban (szín: szálcsiszolt nikkal, patina, fényezett króm, fényezett sárgaréz, fehér és fekete)

automata küszöb²⁾

csere fekete vagy arany színű mágnes zárba falc nélküli ajtószárnyak esetén

csere fekete vagy arany színű zsanérokra és zárólemezre falc nélküli ajtószárnyak esetén

mágneses korlátozó (ütőkőző)²⁾

(hatféle színben kapható 137. old.)

ragasztott fából készült függőleges keretelemek⁴⁾

¹⁾ festett hatású, sima fehér fólia

²⁾ az ütőkőző használata megakadályozza az automata küszöb és a rekuperációs rés használatát, és fordítva

³⁾ speciális AntiFinger bevonat, mely csökkenti a szennyeződések és az ujjlenyomatok láthatóságát

⁴⁾ felár ELLENÉBEN HDF és MDF lapokkal burkolt, rétegelt ragasztott fából készült függőleges keretelemek kaphatók PREMIUM FEHÉR, TÖLGY NATÚR PREMIUM, KŐRIS GRAFIT PREMIUM, JUHAR SZÜRKE PREMIUM, TÖLGY ST CPL dekorok esetében

⁵⁾ csak a falc nélküli ajtószárny esetében

⁶⁾ a készlet erejéig

JUKA

BELTÉRI FALCOS VAGY FALC NÉLKÜLI KERETES STILE AJTÓSZÁRNY



JUKA 1, SÖTÉTZÖLD ST CPL dekor, fényes sárgaréz BELLA kilincs



JUKA 1



JUKA 2



JUKA 3



JUKA 4



JUKA 5



JUKA 6



JUKA 7



JUKA 8

JUKA 1 modell SÖTÉTZÖLD ST CPL fóliával és fényes sárgaréz BELLA SLIM kilincsel



SZERKEZET

- STILE kerettechnológiával gyártott falcos vagy falc nélküli ajtószárny
- függőleges és vízszintes MDF lécek GREKO, PREMIUM, ST CPL vagy ST CPL furnérral, AntiFinger bevonattal
- laminált fából készült függőleges keretelemek, HDF és MDF lapokkal borítva⁴⁾
- 4 mm vastag HDF lapból készült GREKO, CPL vagy PREMIUM fóliával borított betét
- opcionálisan felár ellenében ajtótok-szélesítő panelek, valamint korona díszléc és pilaszterek 139-141. o
- az ajtószárny önállóan lerövidíthető, részletek a 137. oldalon.

VASALAT

- három, 2-csapos ezüst zsanér a falcos ajtószárnyban vízszintes irányú szabályozással
- három, ezüst színű (opcionálisan felár ellenében fekete színű) rejtett zsanér a falc nélküli ajtószárnyban; a zsanér az ajtótokkal kerül szállításra és árazásra
- a falcos ajtószárnyban retesz zár; a falc nélküli ajtószárnyban kulcsos zárral, zárbetéttel, kulcs nélküli vagy fűrdőszobai zárszerkezettel záródó mágnes zár (opcionálisan retesz zár) ezüst színben; opcionálisan felár ellenében fekete vagy arany színű mágnes zár

ÜVEGEZÉS

- alapfelszerelésként edzett 4 mm-es átlátszó vagy tejüveg, vagy felár ellenében mindkét oldalán sima felületű, VSG 221 biztonsági tejüveg vagy fekete üveg
- az üvegezés megfordítható REWERS típusúra (alapkivételü üvegezés: AWERS)

ELÉRHETŐ MEGOLDÁSOK (142-153 oldal)

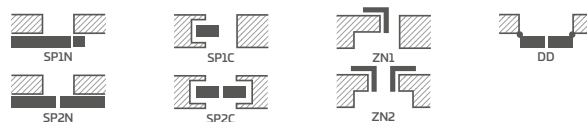

ELÉRHETŐ AJTÓSZÁRNY SZÉLESSÉGEK

60 65 70 75 80N⁵⁾ 80 85 90 95 100

FELÁRAS EXTRÁK

gyári furatkészítés ajtókilincsekhez (ún. osztott) szárnyal, készletben való megrendelés esetén.

rekuperatív légbeeresztő, szellőzési alulvágás sztenderd vagy mini (137. o.)

fautátnatú műanyag szellőzők (4 db.)

Fémből készült kerek vagy négyzetes szellőzők (4 db.); felület: szálcsiszolt nikkal, patina, fehér vagy fekete

szellőzőrács (kizárólag a következő szárny szélességekhez: 80, 90, 100)

„100”-as méretű falcos és falc nélküli ajtószárny

mindkét oldalán sima felületű, ragasztott VSG 221 biztonsági üveg

fémből készült zsanérburkolat a falcos ajtószárnyban (szín: szálcsiszolt nikkal, patina, fényezett króm, fényezett sárgaréz, fehér és fekete);

automata küszöb²⁾

csere fekete vagy arany színű mágnes zárba falc nélküli ajtószárnyak esetén

csere fekete vagy arany színű zsanérokra és zárólemezre falc nélküli szárnyak esetén

mágneses korlátozó (ütköző)²⁾

(hatféle színben kapható 137. old.)

ragasztott fából készült függőleges keretelemek⁴⁾

GREKO



PREMIUM

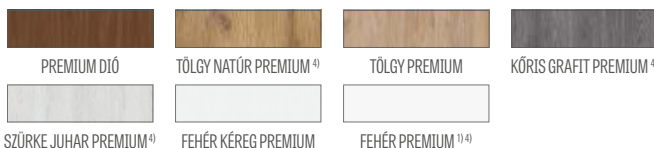

CPL



ÚJDONSÁG



¹⁾ festett hatású, sima fehér fólia

²⁾ az ütköző használata megakadályozza az automata küszöb és a rekuperációs rés használatát, és fordítva

³⁾ speciális AntiFinger bevonat, mely csökkenti a szennyeződések és az ujjlenyomatok láthatóságát

⁴⁾ felár ELLENÉBEN HDF és MDF lapokkal burkolt, rétegelt ragasztott fából készült függőleges keretelemek kaphatók PREMIUM FEHÉR, TÖLGY NATÚR PREMIUM, KŐRIS GRAFIT PREMIUM, JUHAR SZÜRKE PREMIUM, TÖLGY ST CPL dekorok esetében

⁵⁾ csak a falc nélküli ajtószárny esetében

⁶⁾ a készlet erejéig

FORSYCJA

BELTÉRI FALCOS VAGY FALC NÉLKÜLI KERETES STILE AJTÓSZÁRNY



FORSYCJA 1, szárny FEHÉR GREKO dekor, BELLA SLIM fekete matt kilincs



FORSYCJA 1



FORSYCJA 2



FORSYCJA 3



FORSYCJA 4



FORSYCJA 5



FORSYCJA 6



FORSYCJA 7



FORSYCJA 8

FORSYUJA 4 modell FEHÉR GREKO fóliával és fekete matt CUBE kilinccsel



SZERKEZET

- STILE kerettechnológiával gyártott falcos vagy falc nélküli ajtószárny
- függőleges és vízszintes MDF lécek GREKO, PREMIUM, ST CPL vagy ST CPL furnérral, AntiFinger bevonattal
- laminált fából készült függőleges keretelemek, HDF és MDF lapokkal borítva⁴⁾
- 4 mm vastag HDF lapból készült GREKO, CPL vagy PREMIUM fóliával borított betét
- opcionálisan felár ellenében ajtótok-szélesítő panelek, valamint korona díszléc és pilaszterek 139-141. o
- az ajtószárny önállóan lerövidíthető, részletek a 137. oldalon.

VASALAT

- három, 2-csapos ezüst zsanér a falcos ajtószárnyban vízszintes irányú szabályozással
- három, ezüst színű (opcionálisan felár ellenében fekete színű) rejtett zsanér a falc nélküli ajtószárnyban; a zsanér az ajtótokkal kerül szállításra és árazásra
- a falcos ajtószárnyban retesz zár; a falc nélküli ajtószárnyban kulcsos zárral, zárbetéttel, kulcs nélküli vagy fűrdőszobai zárszerkezettel záródó mágnes zár (opcionálisan retesz zár) ezüst színben; opcionálisan felár ellenében fekete vagy arany színű mágnes zár

ÜVEGEZÉS

- alapfelszerelésként edzett 4 mm-es átlátszó vagy tejüveg, vagy felár ellenében mindkét oldalán sima felületű, VSG 221 biztonsági tejüveg vagy fekete üveg
- az üvegezés megfordítható REWERS típusúra (alapkivételű üvegezés: AWERS)

ELÉRHETŐ MEGOLDÁSOK (142-153 oldal)

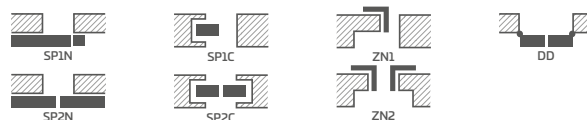

ELÉRHETŐ AJTÓSZÁRNY SZÉLESSÉGEK

60	65	70	75	80N ⁵⁾	80	85	90	95	100
----	----	----	----	-------------------	----	----	----	----	-----

GREKO

DIÓ GREKO	ARANY TÖLGY GREKO	KÖZÉP TÖLGY GREKO	TÖLGY GREKO
SANREMO GREKO ⁶⁾	SONOMA GREKO	FEHÉR GREKO ¹⁾	HÓFEHÉR GREKO ¹⁾
SZÜRKE TÖLGY GREKO	SZIL GREKO ⁶⁾		

PREMIUM

PREMIUM DIÓ	TÖLGY NATÚR PREMIUM ⁴⁾	TÖLGY PREMIUM	KŐRIS GRAFIT PREMIUM ⁴⁾
SZÜRKE JUHAR PREMIUM ⁴⁾	FEHÉR KÉREG PREMIUM	FEHÉR PREMIUM ¹⁾⁴⁾	

CPL

WENGE DARK ST CPL	TÖLGY ST CPL ⁴⁾	SZÜRKE TÖLGY ST CPL	SZÜRKE FENYŐ ST CPL ⁶⁾
FEKETE ST CPL ³⁾	SÓTÉTZÖLD ST CPL ³⁾	SÓTÉTKÉK ST CPL ³⁾	CAPPUCCINO ST CPL ³⁾
VILÁGOSSZÜRKE ST CPL ³⁾	HAMUSZÜRKE ST CPL ³⁾	FEHÉR ST CPL ¹⁾³⁾	ANTRACIT ST CPL ³⁾

ÚJDONSÁG



Ragasztott fa keretelemek⁴⁾

¹⁾ festett hatású, sima fehér fólia

²⁾ az ütköző használata megakadályozza az automata küszöb és a rekuperációs rés használatát, és fordítva

³⁾ speciális AntiFinger bevonat, mely csökkenti a szennyeződések és az ujjlenyomatok láthatóságát

⁴⁾ felár ELLENÉBEN HDF és MDF lapokkal burkolt, rétegelt ragasztott fából készült függőleges keretelemek kaphatók PREMIUM FEHÉR, TÖLGY NATÚR PREMIUM, KŐRIS GRAFIT PREMIUM, JUHAR SZÜRKE PREMIUM, TÖLGY ST CPL dekorok esetében

⁵⁾ csak a falc nélküli ajtószárny esetében

⁶⁾ a készlet erejéig

FELÁRAS EXTRÁK

gyári furatkészítés ajtókilincsekhez (ún. osztott) szárnyal, készletben való megrendelés esetén.

rekuperatív légbeeresztő, szellőzési alulvágás sztenderd vagy mini (137. o.)

fautánzatú műanyag szellőzők (4 db.)

fémről készült kerek vagy négyzetleges szellőzők (4 db); felület: szálcsiszolt nikkal, patina, fehér vagy fekete

szellőzőrács (kizárólag a következő szárnyzélességekhez: 80, 90, 100)

„100”-as méretű falcos és falc nélküli ajtószárny

mindkét oldalán sima felületű, ragasztott VSG 221 biztonsági üveg

fémről készült zsanérburkolat a falcos ajtószárnyban (szálcsiszolt nikkal, patina, fényezett króm, fényezett sárgaréz, fehér és fekete);

automata küszöb²⁾

csere fekete vagy arany színű mágnes zár a falc nélküli ajtószárnyak esetén

csere fekete vagy arany színű zsanérokra és zárólemezre falc nélküli szárnyak esetén

mágneses korlátozó (ütköző)²⁾

(hatféle színben kapható 137. old.)

ragasztott fából készült függőleges keretelemek⁴⁾

LAWENDA

BELTÉRI FALCOS VAGY FALC NÉLKÜLI KERETES STILE AJTÓSZÁRNY



LAWENDA 7, TÖLGY GREKO dekor, DECO kilincs



LAWENDA 1



LAWENDA 2



LAWENDA 3



LAWENDA 4



LAWENDA 5



LAWENDA 6



LAWENDA 7



LAWENDA 8



LAWENDA 9

LAWENDA 1 modell TÖLGY GREKO fóliával és DECO kilincsel



SZERKEZET

- STILE kerettechnológiával gyártott falcos vagy falc nélküli ajtószárny
- függőleges és vízszintes MDF lécek GREKO, PREMIUM, ST CPL vagy ST CPL furnérral, AntiFinger bevonattal
- laminált fából készült függőleges keretelemek, HDF és MDF lapokkal borítva⁴⁾
- 4 mm vastag HDF lapból készült GREKO, CPL vagy PREMIUM fóliával borított betét
- opcionálisan felár ellenében ajtótok-szélesítő panelek, valamint korona díszléc és pilaszterek 139-141. o
- az ajtószárny önállóan lerövidíthető, részletek a 137. oldalon.

VASALAT

- három, 2-csapos ezüst zsanér a falcos ajtószárnyban vízszintes irányú szabályozással
- három, ezüst színű (opcionálisan felár ellenében fekete színű) rejtett zsanér a falc nélküli ajtószárnyban; a zsanér az ajtótokkal kerül szállításra és árazásra
- a falcos ajtószárnyban retesz zár; a falc nélküli ajtószárnyban kulcsos zárral, zárbetéttel, kulcs nélküli vagy fűrdőszobai zárszerkezettel záródó mágnes zár (opcionálisan retesz zár) ezüst színben; opcionálisan felár ellenében fekete vagy arany színű mágnes zár

ÜVEGEZÉS

- alapfelszerelésként edzett 4 mm-es átlátszó vagy tejüveg, vagy felár ellenében mindkét oldalán sima felületű, VSG 221 biztonsági tejüveg vagy fekete üveg
- az üvegezés megfordítható REWERS típusúra (alapkivételű üvegezés: AWERS)

ELÉRHETŐ MEGOLDÁSOK (142-153 oldal)

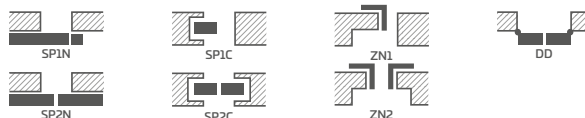

ELÉRHETŐ AJTÓSZÁRNY SZÉLESSÉGEK

60 65 70 75 80N⁵⁾ 80 85 90 95 100

GREKO



PREMIUM

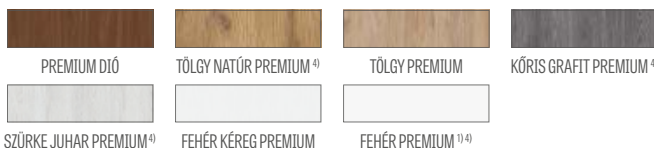

CPL



ÚJDONSÁG



Ragasztott fa keretelemek⁴⁾

FELÁRAS EXTRÁK

gyári furatkészítés ajtókilincsekhez (ún. osztott) szárnyal, készletben való megrendelés esetén.

rekuperatív légbeeresztő, szellőzési alulvágás sztenderd vagy mini (137. o.)

fautáznatú műanyag szellőzők (4 db.)

fémről készült kerek vagy négyszögletes szellőzők (4 db.); felület: szálcsiszolt nikkelt, patina, fehér vagy fekete

szellőzőrács (kizárólag a következő szárny szélességekhez: 80, 90, 100)

„100”-as méretű falcos és falc nélküli ajtószárny

mindkét oldalán sima felületű, ragasztott VSG 221 biztonsági üveg

fémről készült zsanérburkolat a falcos ajtószárnyban (szín: szálcsiszolt nikkelt, patina, fényezett króm, fényezett sárgaréz, fehér és fekete);

automata küszöb²⁾

csere fekete vagy arany színű mágnes zár a falc nélküli ajtószárnyak esetén

csere fekete vagy arany színű zsanérokra és zárólemezre falc nélküli szárnyak esetén

mágneses korlátozó (ütköző)²⁾

(hatféle színben kapható 137. old.)

ragasztott fából készült függőleges keretelemek⁴⁾

¹⁾ festett hatású, sima fehér fólia

²⁾ az ütköző használata megakadályozza az automata küszöb és a rekuperációs rés használatát, és fordítva

³⁾ speciális AntiFinger bevonat, mely csökkenti a szennyeződések és az ujjlenyomatok láthatóságát

⁴⁾ felár ELLENÉBEN HDF és MDF lapokkal burkolt, rétegelt ragasztott fából készült függőleges keretelemek kaphatók PREMIUM FEHÉR, TÖLGY NATÚR PREMIUM, KÖRIS GRAFIT PREMIUM, JUHAR SZÜRKE PREMIUM, TÖLGY ST CPL dekorok esetében

⁵⁾ csak a falc nélküli ajtószárny esetében

⁶⁾ a készlet erejéig

IRYS

BELTÉRI FALCOS VAGY FALC NÉLKÜLI KERETES STILE AJTÓSZÁRNY



IRYS 1, FEHÉR ST CPL dekor, CUBE fekete matt kilincs



IRYS 1



IRYS 2



IRYS 3



IRYS 4



IRYS 5



IRYS 6



IRYS 7



IRYS 8

IRYS 1, HAMUSZÜRKE ST CPL fóliával és QUANTA FT fekete matt kilincsel



SZERKEZET

- STILE kerettechnológiával gyártott falcos vagy falc nélküli ajtószárny
- függőleges és vízszintes MDF lécek GREKO, PREMIUM, ST CPL vagy ST CPL furnérrel, AntiFinger bevonattal
- laminált fából készült függőleges keretelemek, HDF és MDF lapokkal borítva⁴⁾
- 4 mm vastag HDF lapból készült GREKO, CPL vagy PREMIUM fóliával borított betét
- opcionálisan felár ellenében ajtótok-szélesítő panelek, valamint korona díszléc és pilaszterek 139-141. o
- az ajtószárny önállóan lerövidíthető, részletek a 137. oldalon.

VASALAT

- három, 2-csapos ezüst zsanér a falcos ajtószárnyban vízszintes irányú szabályozással
- három, ezüst színű (opcionálisan felár ellenében fekete színű) rejtett zsanér a falc nélküli ajtószárnyban; a zsanér az ajtótokkal kerül szállításra és árazásra
- a falcos ajtószárnyban retesz zár; a falc nélküli ajtószárnyban kulcsos zárral, zárbetéttel, kulcs nélküli vagy fűrdőszobai zárszerkezettel záródó mágnes zár (opcionálisan retesz zár) ezüst színben; opcionálisan felár ellenében fekete vagy arany színű mágnes zár

ÜVEGEZÉS

- alapfelszerelésként edzett 4 mm-es átlátszó vagy tejüveg, vagy felár ellenében mindkét oldalán sima felületű, VSG 221 biztonsági tejüveg vagy fekete üveg
- az üvegezés megfordítható REWERS típusúra (alapkivételű üvegezés: AWERS)

ELÉRHETŐ MEGOLDÁSOK (142-153 oldal)

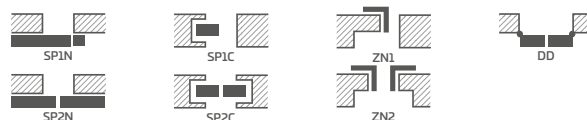

ELÉRHETŐ AJTÓSZÁRNY SZÉLESSÉGEK

60 65 70 75 80N⁵⁾ 80 85 90 95 100

FELÁRAS EXTRÁK

gyári furatkészítés ajtókilincsekhez (ún. osztott) szárnyal, készletben való megrendelés esetén.

rekuperatív légbeeresztő, szellőzési alulvágás sztenderd vagy mini (137. o.)

fautánczátú műanyag szellőzők (4 db.)

fémről készült kerek vagy négyzetes szellőzők (4 db.); felület: szálcsiszolt nikkal, patina, fehér vagy fekete

szellőzőrács (kizárólag a következő szárny szélességekhez: 80, 90, 100)

„100”-as méretű falcos és falc nélküli ajtószárny

mindkét oldalán sima felületű, ragasztott VSG 221 biztonsági üveg

fémről készült zsanérburkolat a falcos ajtószárnyban (szín: szálcsiszolt nikkal, patina, fényezett króm, fényezett sárgaréz, fehér és fekete)

automata küszöb²⁾

csere fekete vagy arany színű mágnes zárba falc nélküli ajtószárnyak esetén

csere fekete vagy arany színű zsanérokra és zárólemezre falc nélküli ajtószárnyak esetén

mágneses korlátozó (ütköző)²⁾
(hatféle színben kapható 137. old.)

ragasztott fából készült függőleges keretelemek⁴⁾

GREKO



PREMIUM

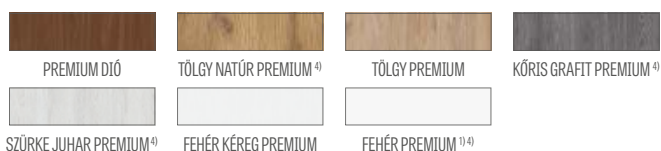

CPL

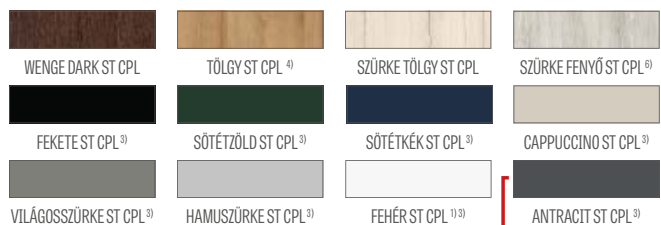

ÚJDONSÁG



¹⁾ festett hatású, sima fehér fólia

²⁾ az ütköző használata megakadályozza az automata küszöb és a rekuperációs rés használatát, és fordítva

³⁾ speciális AntiFinger bevonat, mely csökkenti a szennyeződések és az ujjlenyomatok láthatóságát

⁴⁾ felár ELLENÉBEN HDF és MDF lapokkal burkolt, rétegelt ragasztott fából készült függőleges keretelemek kaphatók PREMIUM FEHÉR, TÖLGY NATÚR PREMIUM, KŐRIS GRAFIT PREMIUM, JUHAR SZÜRKE PREMIUM, TÖLGY ST CPL dekorok esetében

⁵⁾ csak a falc nélküli ajtószárny esetében

⁶⁾ a készlet erejéig

DAGLEZJA

BELTÉRI FALCOS VAGY FALC NÉLKÜLI KERETES STILE AJTÓSZÁRNY



DAGLEZJA 1, ANTRACIT ST CPL dekor, matt szálcsiszolt króm CUBE kilincs



DAGLEZJA 1



DAGLEZJA 2



DAGLEZJA 3



DAGLEZJA 4



DAGLEZJA 5



DAGLEZJA 6



DAGLEZJA 7



DAGLEZJA 8

DAGLEZJA 6 ANTRACIT ST CPL fóliával és matt szálcsiszolt króm CUBE kilincsel



SZERKEZET

- STILE kerettechnológiával gyártott falcos vagy falc nélküli ajtószárny
- függőleges és vízszintes MDF lécek GREKO, PREMIUM, ST CPL vagy ST CPL furnérral, AntiFinger bevonattal
- laminált fából készült függőleges keretelemek, HDF és MDF lapokkal borítva⁴⁾
- 4 mm vastag HDF lapból készült GREKO, CPL vagy PREMIUM fóliával borított betét
- nagyon széles keresztléc
- opcionálisan felár ellenében ajtótok-szélesítő panelek, valamint korona dísléc és pilaszterek 139-141. o
- az ajtószárny önállóan lerövidíthető, részletek a 137. oldalon.

VASALAT

- három, 2-csapos ezüst zsanér a falcos ajtószárnyban vízszintes irányú szabályozással
- három, ezüst színű (opcionálisan felár ellenében fekete színű) rejtett zsanér a falc nélküli ajtószárnyban; a zsanér az ajtótokkal kerül szállításra és árazásra
- a falcos ajtószárnyban retesz zár, a falc nélküli ajtószárnyban kulcsos zárral, zárbetéttel, kulcs nélküli vagy fűrdőszobai zárszerkezettel záródó mágnes zár (opcionálisan retesz zár) ezüst színben; opcionálisan felár ellenében fekete vagy arany színű mágnes zár

ÜVEGEZÉS

- alapfelszereléseként edzett 4 mm-es átlátszó vagy tejüveg, vagy felár ellenében mindkét oldalán sima felületű, VSG 221 biztonsági tejüveg vagy fekete üveg
- az üvegezés megfordítható REWERS típusúra (alapkivitelű üvegezés: AWERS)

ELÉRHETŐ MEGOLDÁSOK (142-153 oldal)

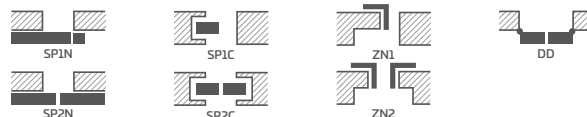

ELÉRHETŐ AJTÓSZÁRNY SZÉLESSÉGEK

60 65 70 75 80N⁵⁾ 80 85 90 95 100

GREKO



PREMIUM

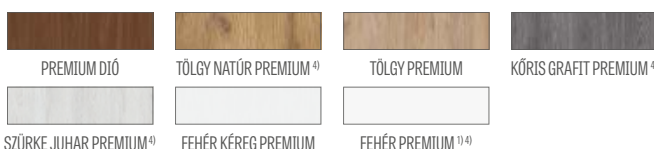

CPL

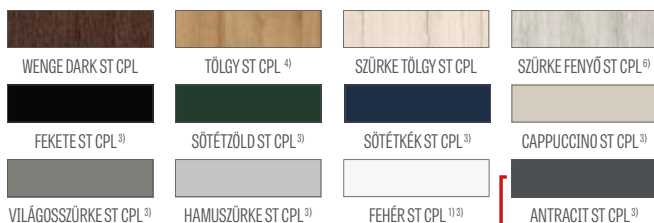

ÚJDONSÁG



Ragasztott fa keretelemek⁴⁾

¹⁾ festett hatású, sima fehér fólia

²⁾ az ütőkőző használata megakadályozza az automata küszöb és a rekuperációs rés használatát, és fordítva

³⁾ speciális AntiFinger bevonat, mely csökkenti a szennyeződések és az ujjlenyomatok láthatóságát

⁴⁾ felár ELLENÉBEN HDF és MDF lapokkal burkolt, rétegelt ragasztott fából készült függőleges keretelemek kaphatók PREMIUM FEHÉR, TÖLGY NATÚR PREMIUM, KŐRIS GRAFIT PREMIUM, JUHAR SZÜRKE PREMIUM, TÖLGY ST CPL dekorok esetében

⁵⁾ csak a falc nélküli ajtószárny esetében

⁶⁾ a készlet erejéig

FELÁRAS EXTRÁK

gyári furatkészítés ajtókilincsekhez (ún. osztott) szárnyal, készletben való megrendelés esetén.

rekuperatív légbereesztő, szellőzési alulvágás sztenderd vagy mini (137. o.)

fautáznatú műanyag szellőzők (4 db.)

fémről készült kerek vagy négyszögletes szellőzők (4 db); felület: szálcsiszolt nikkal, patina, fehér vagy fekete

szellőzőrács (kizárólag a következő szárny szélességekhez: 80, 90, 100)

„100”-as méretű falcos és falc nélküli ajtószárny

mindkét oldalán sima felületű, ragasztott VSG 221 biztonsági üveg

fémről készült zsanérburkolat a falcos ajtószárnyban (szín: szálcsiszolt nikkal, patina, fényezett króm, fényezett sárgaréz, fehér és fekete)

automata küszöb²⁾

csere fekete vagy arany színű mágnes zár a falc nélküli ajtószárnyak esetén

csere fekete vagy arany színű zsanérokra és zárólemezre falc nélküli szárnyak esetén

mágneses korlátozó (ütőkőző)²⁾

(hatféle színben kapható 137. old.)

ragasztott fából készült függőleges keretelemek⁴⁾

DEBECJA

BELTÉRI FALCOS VAGY FALC NÉLKÜLI KERETES STILE AJTÓSZÁRNY



DEBECJA 1, CAPPUCCINO ST CPL dekor, fényes sárgaréz BELLA SLIM kerek kilincs



DEBECJA 1



DEBECJA 2



DEBECJA 3



DEBECJA 4



DEBECJA 5



DEBECJA 6



DEBECJA 7

DEBECJA 7 CAPPUCCINO ST CPL fóliával és fényes sárgaréz BELLA SLIM kerék kilincsel



SZERKEZET

- STILE kerettechnológiával gyártott falcos vagy falc nélküli ajtószárny
- függőleges és vízszintes MDF lécek GREKO, PREMIUM, ST CPL vagy ST CPL furnérrel, AntiFinger bevonattal
- laminált fából készült függőleges keretelemek, HDF és MDF lapokkal borítva⁴⁾
- 4 mm vastag HDF lapból készült GREKO, CPL vagy PREMIUM fóliával borított betét
- nagyon széles keresztléc
- opcionálisan felár ellenében ajtótok-szélesítő panelek, valamint korona dísléc és pilaszterek 139-141. o
- az ajtószárny önállóan lerövidíthető, részletek a 137. oldalon.

VASALAT

- három, 2-csapos ezüst zsanér a falcos ajtószárnyban vízszintes irányú szabályozással
- három, ezüst színű (opcionálisan felár ellenében fekete színű) rejtett zsanér a falc nélküli ajtószárnyban; a zsanér az ajtótokkal kerül szállításra és árazásra
- a falcos ajtószárnyban retesz zár, a falc nélküli ajtószárnyban kulcsos zárral, zárbetéttel, kulcs nélküli vagy fűrdőszobai zárszerkezettel záródó mágnes zár (opcionálisan retesz zár) ezüst színben; opcionálisan felár ellenében fekete vagy arany színű mágnes zár

ÜVEGEZÉS

- alapfelszerelésként edzett 4 mm-es átlátszó vagy tejüveg, vagy felár ellenében mindkét oldalán sima felületű, VSG 221 biztonsági tejüveg vagy fekete üveg
- az üvegezés megfordítható REWERS típusúra (alapkivitelű üvegezés: AWERS)

ELÉRHETŐ MEGOLDÁSOK (142-153 oldal)

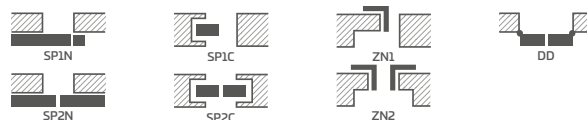

ELÉRHETŐ AJTÓSZÁRNY SZÉLESSÉGEK

60 65 70 75 80N⁵⁾ 80 85 90 95 100

FELÁRAS EXTRÁK

gyári furatkészítés ajtókilincsekhez (ún. osztott) szárnyal, készletben való megrendelés esetén.

rekuperatív légbeeresztő, szellőzési alulvágás sztenderd vagy mini (137. o.)

fautáznatú műanyag szellőzők (4 db.)

fémfől készült kerek vagy négyszögletes szellőzők (4 db); felület: szálcsiszolt nikkal, patina, fehér vagy fekete

szellőzőrács (kizárólag a következők szárnyzélességeihez: 80, 90, 100)

„100”-as méretű falcos és falc nélküli ajtószárny

mindkét oldalán sima felületű, ragasztott VSG 221 biztonsági üveg

fémfől készült zsanérburkolat a falcos ajtószárnyban (szín: szálcsiszolt nikkal, patina, fényezett króm, fényezett sárgaréz, fehér és fekete)

automata küszöb²⁾

csere fekete vagy arany színű mágnes zár a falc nélküli ajtószárnyak esetén

csere fekete vagy arany színű zsanérokra és zárólemezre falc nélküli szárnyak esetén

mágneses korlátozó (ütköző)²⁾ (hatféle színben kapható 137. old.)

ragasztott fából készült függőleges keretelemek⁴⁾

GREKO



PREMIUM

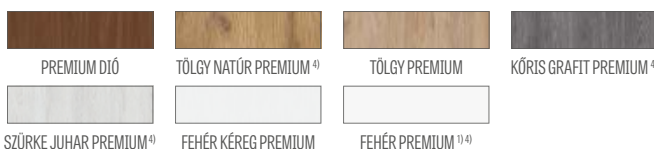

CPL



ÚJDONSÁG



Ragasztott fa keretelemek⁴⁾

¹⁾ festett hatású, sima fehér fólia

²⁾ az ütköző használata megakadályozza az automata küszöb és a rekuperációs rés használatát, és fordítva

³⁾ speciális AntiFinger bevonat, mely csökkenti a szennyeződések és az ujjlenyomatok láthatóságát

⁴⁾ felár ELLENÉBEN HDF és MDF lapokkal burkolt, rétegelt ragasztott fából készült függőleges keretelemek kaphatók PREMIUM FEHÉR, TÖLGY NATÚR PREMIUM, KŐRIS GRAFIT PREMIUM, JUHAR SZÜRKE PREMIUM, TÖLGY ST CPL dekorok esetében

⁵⁾ csak a falc nélküli ajtószárny esetében

⁶⁾ a készlet erejéig

SURMIA

BELTÉRI FALCOS VAGY FALC NÉLKÜLI KERETES STILE AJTÓSZÁRNY



SURMIA 1, WENGE DARK ST CPL dekor, matt szálcsiszolt króm CUBE kilincs



SURMIA 1



SURMIA 2



SURMIA 3



SURMIA 4

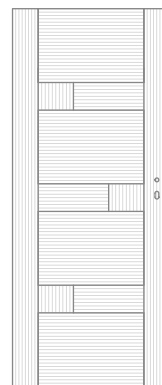

EREZET IRÁNYA *)

SURMIA 4 WENGE DARK ST CPL fóliával és matt szálcsiszolt króm CUBE kilincsel



SZERKEZET

- STILE kerettechnológiával gyártott falcos vagy falc nélküli ajtószárny
- függőleges és vízszintes MDF lécek PREMIUM, ST CPL vagy ST CPL furnérral, AntiFinger bevonattal
- laminált fából készült függőleges keretelemek, HDF és MDF lapokkal borítva⁴⁾
- 22 mm és 4 mm vastag HDF lapból készült PREMIUM vagy CPL fóliával borított betét
- nagyon széles, 35 mm vastagságú keresztléc
- opcionálisan felár ellenében ajtótok-szélesítő panelek, valamint korona díszléc és pilaszterek 139-141. o
- az ajtószárny önállóan lerövidíthető, részletek a 137. oldalon.

VASALAT

- három, 2-csapos ezüst zsanér a falcos ajtószárnyban vízszintes irányú szabályozással
- három, ezüst színű (opcionálisan felár ellenében fekete színű) rejtett zsanér a falc nélküli ajtószárnyban; a zsanér az ajtótokkal kerül szállításra és árazásra
- a falcos ajtószárnyban retesz zár, a falc nélküli ajtószárnyban kulcsos zárral, zárbetéttel, kulcs nélküli vagy fűrdőszobai zárszerkezettel záródó mágnes zár (opcionálisan retesz zár) ezüst színben; opcionálisan felár ellenében fekete vagy arany színű mágnes zár

ÜVEGEZÉS

- alapfelszerelésként edzett 4 mm-es átlátszó vagy tejüveg, vagy felár ellenében mindkét oldalán sima felületű, VSG 221 biztonsági tejüveg vagy fekete üveg
- az üvegezés megfordítható REWERS típusúra (alapkivitelű üvegezés: AWERS)

ELÉRHETŐ MEGOLDÁSOK (142-153 oldal)

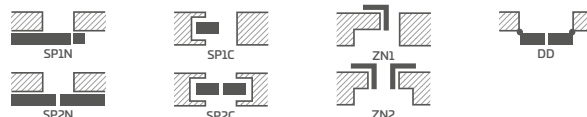

ELÉRHETŐ AJTÓSZÁRNY SZÉLESSÉGEK

60 65 70 75 80N⁵⁾ 80 85 90 95 100

FELÁRAS EXTRÁK

gyári furatkészítés ajtókilincsekhez (ún. osztott) szárnyal, készletben való megrendelés esetén.

rekuperatív légbeeresztő, szellőzési alulvágás sztenderd vagy mini (137. o.)

fautáratú műanyag szellőzők (4 db.)

fémről készült kerek vagy négyszögletes szellőzők (4 db); felület: szálcsiszolt nikkal, patina, fehér vagy fekete

szellőzőrács (kizárólag a következő szárny szélességekhez: 80, 90, 100)

„100”-as méretű falcos és falc nélküli ajtószárny

mindkét oldalán sima felületű, ragasztott VSG 221 biztonsági üveg

fémről készült zsanérburkolat a falcos ajtószárnyban (szín: szálcsiszolt nikkal, patina, fényezett króm, fényezett sárgaréz, fehér és fekete)

automata küszöb²⁾

csere fekete vagy arany színű mágnes zárra falc nélküli ajtószárnyak esetén

csere fekete vagy arany színű zsanérokra és zárólemezre falc nélküli szárnyak esetén

mágneses korlátozó (ütköző)²⁾
(hatféle színben kapható 137. old.)

ragasztott fából készült függőleges keretelemek⁴⁾

PREMIUM

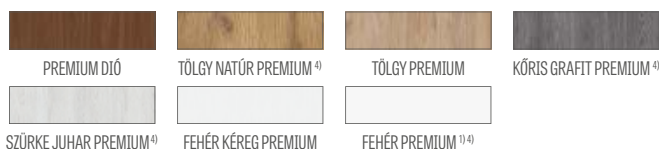

CPL



ÚJDONSÁG



Ragasztott fa keretelemek⁴⁾

¹⁾ festett hatású, sima fehér fólia

²⁾ az ütköző használata megakadályozza az automata küszöb és a rekuperációs rés használatát, és fordítva

³⁾ speciális AntiFinger bevonat, mely csökkenti a szennyeződések és az ujjlenyomatok láthatóságát

⁴⁾ felár ELLENÉBEN HDF és MDF lapokkal burkolt, rétegelt ragasztott fából készült függőleges keretelemek kaphatók PREMIUM FEHÉR, TÖLGY NATÚR PREMIUM, KŐRIS GRAFIT PREMIUM, JUHAR SZÜRKE PREMIUM, TÖLGY ST CPL dekorok esetében

⁵⁾ csak a falc nélküli ajtószárny esetében

⁶⁾ a készlet erejéig

BERBERYS

BELTÉRI FALCOS VAGY FALC NÉLKÜLI KERETES STILE AJTÓSZÁRNY



BERBERYS 1, DÍÓ PREMIUM dekor, matt szálcsiszolt króm CUBE kilincs



BERBERYS 1



BERBERYS 2



BERBERYS 3



BERBERYS 4



BERBERYS 5



BERBERYS 6



BERBERYS 7



BERBERYS 8

BERBERYS 1, DÍÓ PREMIUM fóliával és matt szálcsiszolt króm CUBE kilinccsel



SZERKEZET

- STILE kerettechnológiával gyártott falcos vagy falc nélküli ajtószárny
- függőleges és vízszintes MDF lécek GREKO, PREMIUM, ST CPL vagy ST CPL furnérral, AntiFinger bevonattal
- laminált fából készült függőleges keretelemek, HDF és MDF lapokkal borítva⁴⁾
- 4 mm vastag HDF lapból készült GREKO, CPL vagy PREMIUM fóliával borított betét
- kefélt felületű alumínium betétek
- opcionálisan felár ellenében ajtótok-szélesítő panelek, valamint korona dísléc és pilaszterek 139-141. o
- az ajtószárny önállóan lerövidíthető, részletek a 137. oldalon.

VASALAT

- három, 2-csapos ezüst zsanér a falcos ajtószárnyban vízszintes irányú szabályozással
- három, ezüst színű (opcionálisan felár ellenében fekete színű) rejtett zsanér a falc nélküli ajtószárnyban; a zsanér az ajtótokkal kerül szállításra és árazásra
- a falcos ajtószárnyban retesz zár; a falc nélküli ajtószárnyban kulcsos zárral, zárbetéttel, kulcs nélküli vagy fűrdőszobai zárszerkezettel záródó mágnes zár (opcionálisan retesz zár) ezüst színben; opcionálisan felár ellenében fekete vagy arany színű mágnes zár

ÜVEGEZÉS

- alapfelszerelésként edzett 4 mm-es átlátszó vagy tejüveg, vagy felár ellenében mindkét oldalán sima felületű, VSG 221 biztonsági tejüveg vagy fekete üveg
- az üvegezés megfordítható REWERS típusúra (alapkivitelű üvegezés: AWERS)

ELÉRHETŐ MEGOLDÁSOK (142-153 oldal)

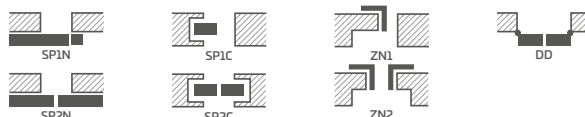

GREKO



PREMIUM

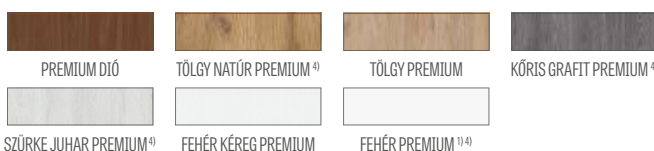

CPL



ÚJDONSÁG



Ragasztott fa keretelemek⁴⁾

¹⁾ festett hatású, sima fehér fólia

²⁾ az ütköző használata megakadályozza az automata küszöb és a rekuperációs rés használatát, és fordítva

³⁾ speciális AntiFinger bevonat, mely csökkenti a szennyeződések és az ujjlenyomatok láthatóságát

⁴⁾ felár ELLENÉBEN HDF és MDF lapokkal burkolt, rétegelt ragasztott fából készült függőleges keretelemek kaphatók PREMIUM FEHÉR, TÖLGY NATÚR PREMIUM, KŐRIS GRAFIT PREMIUM, JUHAR SZÜRKE PREMIUM, TÖLGY ST CPL dekorok esetében

⁵⁾ csak a falc nélküli ajtószárny esetében

⁶⁾ a készlet erejéig

ELÉRHETŐ AJTÓSZÁRNY SZÉLESSÉGEK

60 65 70 75 80N⁵⁾ 80 85 90 95 100

FELÁRAS EXTRÁK

gyári furatkészítés ajtókilincsekhez (ún. osztott) szárnyal, készletben való megrendelés esetén.

rekuperatív légbeeresztő, szellőzési alulvágás sztenderd vagy mini (137. o.)

fautáznatú műanyag szellőzők (4 db.)

fémről készült kerek vagy négyszögletes szellőzők (4 db); felület: szálcsiszolt nikkal, patina, fehér vagy fekete

szellőzőrács (kizárólag a következő szárnyzélességekhez: 80, 90, 100)

„100”-as méretű falcos és falc nélküli ajtószárny

mindkét oldalán sima felületű, ragasztott VSG 221 biztonsági üveg

fémről készült zsanérburkolat a falcos ajtószárnyban (szín: szálcsiszolt nikkal, patina, fényezett króm, fényezett sárgaréz, fehér és fekete)

automata küszöb²⁾

csere fekete vagy arany színű mágnes zár a falc nélküli ajtószárnyak esetén

csere fekete vagy arany színű zsanérokra és zárólemezre falc nélküli szárnyak esetén

mágneses korlátozó (ütköző)²⁾

(hatféle színben kapható 137. old.)

ragasztott fából készült függőleges keretelemek⁴⁾

FLOKS

BELTÉRI FALCOS VAGY FALC NÉLKÜLI KERETES STILE AJTÓSZÁRNY



FLOKS 8, TÖLGY ST CPL dekor, matt szálcsiszolt króm CUBE kilincs



FLOKS 1



FLOKS 2



FLOKS 3



FLOKS 4



FLOKS 5



FLOKS 6



FLOKS 7



FLOKS 8

FLOKS 1 modell TÖLGY ST CPL fóliával és matt szálcsiszolt króm CUBE kilinccsel



SZERKEZET

- STILE kerettechnológiával gyártott falcos vagy falc nélküli ajtószárny
- függőleges és vízszintes MDF lécek GREKO, PREMIUM, ST CPL vagy ST CPL furnérrel, AntiFinger bevonattal
- laminált fából készült függőleges keretelemek, HDF és MDF lapokkal borítva⁴⁾
- 4 mm vastag HDF lapból készült GREKO, CPL vagy PREMIUM fóliával borított betét
- kefélt felületű alumínium betétek
- opcionálisan felár ellenében ajtótok-szélesítő panelek, valamint korona dísléc és pilaszterek 139-141. o
- az ajtószárny önállóan lerövidíthető, részletek a 137. oldalon.

VASALAT

- három, 2-csapos ezüst zsanér a falcos ajtószárnyban vízszintes irányú szabályozással
- három, ezüst színű (opcionálisan felár ellenében fekete színű) rejtett zsanér a falc nélküli ajtószárnyban; a zsanér az ajtótokkal kerül szállításra és árazásra
- a falcos ajtószárnyban retesz zár, a falc nélküli ajtószárnyban kulcsos zárral, zárbetéttel, kulcs nélküli vagy fűrdőszobai zárszerkezettel záródó mágnes zár (opcionálisan retesz zár) ezüst színben; opcionálisan felár ellenében fekete vagy arany színű mágnes zár

ÜVEGEZÉS

- alapfelszerelésként edzett 4 mm-es átlátszó vagy tejüveg, vagy felár ellenében mindkét oldalán sima felületű, VSG 221 biztonsági tejüveg vagy fekete üveg
- az üvegezés megfordítható REWERS típusúra (alapkivitelű üvegezés: AWERS)

ELÉRHETŐ MEGOLDÁSOK (142-153 oldal)

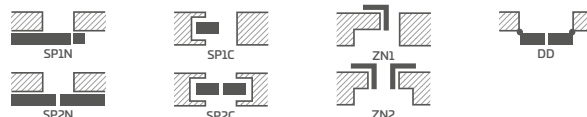

GREKO



PREMIUM

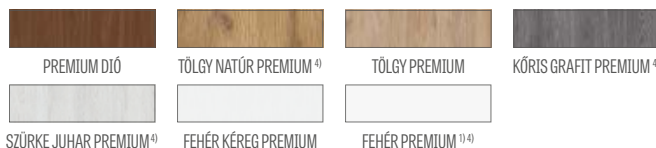

CPL



Ragasztott fa keretelemek⁴⁾

ÚJDONSÁG

¹⁾ festett hatású, sima fehér fólia

²⁾ az ütköző használata megakadályozza az automata küszöb és a rekuperációs rés használatát, és fordítva

³⁾ speciális AntiFinger bevonat, mely csökkenti a szennyeződések és az ujjlenyomatok láthatóságát

⁴⁾ felár ELLENÉBEN HDF és MDF lapokkal burkolt, rétegelt ragasztott fából készült függőleges keretelemek kaphatók PREMIUM FEHÉR, TÖLGY NATÚR PREMIUM, KŐRIS GRAFIT PREMIUM, JUHAR SZÜRKE PREMIUM, TÖLGY ST CPL dekorok esetében

⁵⁾ csak a falc nélküli ajtószárny esetében

⁶⁾ a készlet erejéig

ELÉRHETŐ AJTÓSZÁRNY SZÉLESSÉGEK



FELÁRAS EXTRÁK

gyári furatkészítés ajtókilincsekhez (ún. osztott) szárnyal, készletben való megrendelés esetén.

rekuperatív légbeeresztő, szellőzési alulvágás sztenderd vagy mini (137. o.)

fautáratú műanyag szellőzők (4 db.)

féműl készült kerek vagy négyszögletes szellőzők (4 db); felület: szálcsiszolt nikkal, patina, fehér vagy fekete

szellőzőrács (kizárólag a következő szárnyzélességekhez: 80, 90, 100)

„100”-as méretű falcos és falc nélküli ajtószárny

mindkét oldalán sima felületű, ragasztott VSG 221 biztonsági üveg

féműl készült zsanérburkolat a falcos ajtószárnyban (szín: szálcsiszolt nikkal, patina, fényezett króm, fényezett sárgaréz, fehér és fekete)

automata küszöb²⁾

csere fekete vagy arany színű mágnes zárra falc nélküli ajtószárnyak esetén

csere fekete vagy arany színű zsanérokra és zárólemezre falc nélküli szárnyak esetén

mágneses korlátozó (ütköző)²⁾ (hatféle színben kapható 137. old.)

ragasztott fából készült függőleges keretelemek⁴⁾

KROKUS

BELTÉRI FALCOS VAGY FALC NÉLKÜLI KERETES STILE AJTÓSZÁRNY



KROKUS 1, FEKETE ST CPL dekor, matt szálcsiszolt króm CUBE PREMIUM kilincs



KROKUS 1



KROKUS 2



KROKUS 3



KROKUS 4



KROKUS 5



KROKUS 6

KROKUS 4, FEKETE ST CPL fóliával és matt szálcsiszolt króm CUBE PREMIUM kilinccsel



SZERKEZET

- STILE kerettechnológiával gyártott falcos vagy falc nélküli ajtószárny
- függőleges és vízszintes MDF lécek GREKO, PREMIUM, ST CPL vagy ST CPL furnérral, AntiFinger bevonattal
- laminált fából készült függőleges keretelemek, HDF és MDF lapokkal borítva⁴⁾
- 4 mm vastag HDF lapból készült GREKO, CPL vagy PREMIUM fóliával borított betét
- kefélt felületű alumínium betétek
- opcionálisan felár ellenében ajtótok-szélesítő panelek, valamint korona dísléc és pilaszterek 139-141. o
- az ajtószárny önállóan lerövidíthető, részletek a 137. oldalon.

VASALAT

- három, 2-csapos ezüst zsanér a falcos ajtószárnyban vízszintes irányú szabályozással
- három, ezüst színű (opcionálisan felár ellenében fekete színű) rejtett zsanér a falc nélküli ajtószárnyban; a zsanér az ajtótokkal kerül szállításra és árazásra
- a falcos ajtószárnyban retesz zár, a falc nélküli ajtószárnyban kulcsos zárral, zárbetéttel, kulcs nélküli vagy fűrdőszobai zárszerkezettel záródó mágnes zár (opcionálisan retesz zár) ezüst színben; opcionálisan felár ellenében fekete vagy arany színű mágnes zár

ÜVEGEZÉS

- alapfelszerelésként edzett 4 mm-es átlátszó vagy tejüveg, vagy felár ellenében mindkét oldalán sima felületű, VSG 221 biztonsági tejüveg vagy fekete üveg
- az üvegezés megfordítható REWERS típusúra (alapkivitelű üvegezés: AWERS)

ELÉRHETŐ MEGOLDÁSOK (142-153 oldal)

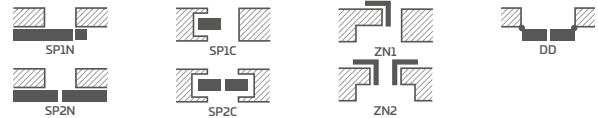

GREKO



PREMIUM



CPL

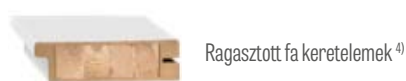

ÚJDONSÁG

¹⁾ festett hatású, sima fehér fólia

²⁾ az ütköző használata megakadályozza az automata küszöb és a rekuperációs rés használatát, és fordítva

³⁾ speciális AntiFinger bevonat, mely csökkenti a szennyeződések és az ujjlenyomatok láthatóságát

⁴⁾ felár ELLENÉBEN HDF és MDF lapokkal burkolt, rétegelt ragasztott fából készült függőleges keretelemek kaphatók PREMIUM FEHÉR, TÖLGY NATÚR PREMIUM, KÖRIS GRAFIT PREMIUM, JUHAR SZÜRKE PREMIUM, TÖLGY ST CPL dekorok esetében

⁵⁾ csak a falc nélküli ajtószárny esetében

⁶⁾ a készlet erejéig

ELÉRHETŐ AJTÓSZÁRNY SZÉLESSÉGEK



FELÁRAS EXTRÁK

gyári furatkészítés ajtókilincsekhez (ún. osztott) szárnyal, készletben való megrendelés esetén.

rekuperatív légbeeresztő, szellőzési alulvágás szterderd vagy mini (137. o.)

fautánczátú műanyag szellőzők (4 db.)

féműl készült kerek vagy négyszögletes szellőzők (4 db); felület: szálcsiszolt nikkal, patina, fehér vagy fekete

szellőzőrács (kizárólag a következő szárnyzélességekhez: 80, 90, 100)

„100”-as méretű falcos és falc nélküli ajtószárny

mindkét oldalán sima felületű, ragasztott VSG 221 biztonsági üveg

féműl készült zsanérburkolat a falcos ajtószárnyban (szín: szálcsiszolt nikkal, patina, fényezett króm, fényezett sárgaréz, fehér és fekete)

automata küszöb²⁾

csere fekete vagy arany színű mágnes zárra falc nélküli ajtószárnyak esetén

csere fekete vagy arany színű zsanérokra és zárólemezre falc nélküli szárnyak esetén

mágneses korlátozó (ütköző)²⁾ (hatféle színben kapható 137. old.)

ragasztott fából készült függőleges keretelemek⁴⁾

KAMELIA

BELTÉRI FALCOS VAGY FALC NÉLKÜLI KERETES STILE AJTÓSZÁRNY



KAMELIA 1, KŐRIS GRAFIT PREMIUM dekor, matt szálcsiszolt króm CUBE kilincs



KAMELIA 1



KAMELIA 2



KAMELIA 3



KAMELIA 4



KAMELIA 5



KAMELIA 6



KAMELIA 7



KAMELIA 8

KAMELIA 1 KŐRIS GRAFT PREMIUM fóliával és matt szálcsiszolt króm CUBE kilinccsel



SZERKEZET

- STILE kerettechnológiával gyártott falcos vagy falc nélküli ajtószárny
- függőleges és vízszintes MDF lécek GREKO, PREMIUM, ST CPL vagy ST CPL furnérrel, AntiFinger bevonattal
- laminált fából készült függőleges keretelemek, HDF és MDF lapokkal borítva⁴⁾
- 4 mm vastag HDF lapból készült GREKO, CPL vagy PREMIUM fóliával borított betét
- opcionálisan felár ellenében ajtótok-szélesítő panelek, valamint korona díszléc és pilaszterek 139-141. o
- az ajtószárny önállóan lerövidíthető, részletek a 137. oldalon.

VASALAT

- három, 2-csapos ezüst zsanér a falcos ajtószárnyban vízszintes irányú szabályozással
- három, ezüst színű (opcionálisan felár ellenében fekete színű) rejtett zsanér a falc nélküli ajtószárnyban; a zsanér az ajtótokkal kerül szállításra és árazásra
- a falcos ajtószárnyban retesz zár; a falc nélküli ajtószárnyban kulcsos zárral, zárbetéttel, kulcs nélküli vagy fűrdőszobai zárszerkezettel záródó mágnes zár (opcionálisan retesz zár) ezüst színben; opcionálisan felár ellenében fekete vagy arany színű mágnes zár

ÜVEGEZÉS

- alapfelszerelésként edzett 4 mm-es átlátszó vagy tejüveg, vagy felár ellenében mindkét oldalán sima felületű, VSG 221 biztonsági tejüveg vagy fekete üveg
- az üvegezés megfordítható REWERS típusúra (alapkivételű üvegezés: AWERS)

ELÉRHETŐ MEGOLDÁSOK (142-153 oldal)

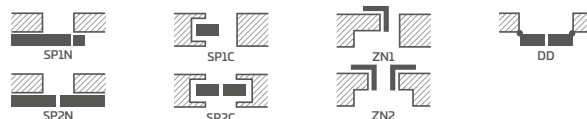

ELÉRHETŐ AJTÓSZÁRNY SZÉLESSÉGEK

60 65 70 75 80N⁵⁾ 80 85 90 95 100

FELÁRAS EXTRÁK

gyári furatkészítés ajtókilincsekhez (ún. osztott) szárnyal, készletben való megrendelés esetén.

rekuperatív légbeeresztő, szellőzési alulvágás sztenderd vagy mini (137. o.)

fautáznatú műanyag szellőzők (4 db.)

fémről készült kerek vagy négyzetleges szellőzők (4 db); felület: szálcsiszolt nikkal, patina, fehér vagy fekete

szellőzőrács (kizárólag a következő szárnyzélességekhez: 80, 90, 100)

„100”-as méretű falcos és falc nélküli ajtószárny

mindkét oldalán sima felületű, ragasztott VSG 221 biztonsági üveg

fémről készült zsanérburkolat a falcos ajtószárnyban (szín: szálcsiszolt nikkal, patina, fényezett króm, fényezett sárgaréz, fehér és fekete)

automata küszöb²⁾

csere fekete vagy arany színű mágnes zárra falc nélküli ajtószárnyak esetén

csere fekete vagy arany színű zsanérokra és zárólemezre falc nélküli szárnyak esetén

mágneses korlátozó (ütközö)²⁾ (hatféle színben kapható 137. old.)

ragasztott fából készült függőleges keretelemek⁴⁾

GREKO



PREMIUM

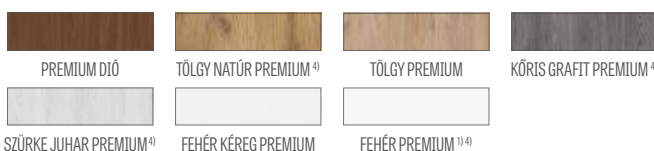

CPL



ÚJDONSÁG



Ragasztott fa keretelemek⁴⁾

¹⁾ festett hatású, sima fehér fólia

²⁾ az ütközö használata megakadályozza az automata küszöb és a rekuperációs rés használatát, és fordítva

³⁾ speciális **AntiFinger** bevonat, mely csökkenti a szennyeződések és az ujjlenyomatok láthatóságát

⁴⁾ felár ELLENÉBEN HDF és MDF lapokkal burkolt, rétegelt ragasztott fából készült függőleges keretelemek kaphatók PREMIUM FEHÉR, TÖLGY NATÚR PREMIUM, KŐRIS GRAFT PREMIUM, JUHAR SZÜRKE PREMIUM, TÖLGY ST CPL dekorok esetében

⁵⁾ csak a falc nélküli ajtószárny esetében

⁶⁾ a készlet erejéig

PETUNIA

BELTÉRI FALCOS VAGY FALC NÉLKÜLI KERETES STILE AJTÓSZÁRNY



PETUNIA 1, FEHÉR ST CPL dekor, fekete matt CUBE kilincs



PETUNIA 1



PETUNIA 2



PETUNIA 3



PETUNIA 4



PETUNIA 5



PETUNIA 6



PETUNIA 7



PETUNIA 8

PETUNIA 1 modell TÖLGY PREMIUM fóliával és TOPAZ inox kilinccsel



SZERKEZET

- STILE kerettechnológiával gyártott falcos vagy falc nélküli ajtószárny
- függőleges és vízszintes MDF lécek GREKO, PREMIUM, ST CPL vagy ST CPL furnérrel, AntiFinger bevonattal
- laminált fából készült függőleges keretelemek, HDF és MDF lapokkal borítva⁴⁾
- 4 mm vastag HDF lapból készült GREKO, CPL vagy PREMIUM fóliával borított betét
- opcionálisan felár ellenében ajtótok-szélesítő panelek, valamint korona díszléc és pilaszterek 139-141. o
- az ajtószárny önállóan lerövidíthető, részletek a 137. oldalon.

VASALAT

- három, 2-csapos ezüst zsanér a falcos ajtószárnyban vízszintes irányú szabályozással
- három, ezüst színű (opcionálisan felár ellenében fekete színű) rejtett zsanér a falc nélküli ajtószárnyban; a zsanér az ajtótokkal kerül szállításra és árazásra
- a falcos ajtószárnyban retesz zár; a falc nélküli ajtószárnyban kulcsos zárral, zárbetéttel, kulcs nélküli vagy fűrdőszobai zárszerkezettel záródó mágnes zár (opcionálisan retesz zár) ezüst színben; opcionálisan felár ellenében fekete vagy arany színű mágnes zár

ÜVEGEZÉS

- alapfelszerelésként edzett 4 mm-es átlátszó vagy tejüveg, vagy felár ellenében mindkét oldalán sima felületű, VSG 221 biztonsági tejüveg vagy fekete üveg
- az üvegezés megfordítható REWERS típusúra (alapkivételű üvegezés: AWERS)

ELÉRHETŐ MEGOLDÁSOK (142-153 oldal)

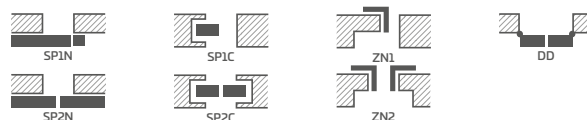

ELÉRHETŐ AJTÓSZÁRNY SZÉLESSÉGEK

60	65	70	75	80N ⁵⁾	80	85	90	95	100
----	----	----	----	-------------------	----	----	----	----	-----

GREKO

DÍÓ GREKO	ARANY TÖLGY GREKO	KÖZÉP TÖLGY GREKO	TÖLGY GREKO
SANREMO GREKO ⁶⁾	SONOMA GREKO	FEHÉR GREKO ¹⁾	HÓFEHÉR GREKO ¹⁾
SZÜRKE TÖLGY GREKO	SZIL GREKO ⁶⁾		

PREMIUM

PREMIUM DÍÓ	TÖLGY NATÚR PREMIUM ⁴⁾	TÖLGY PREMIUM	KŐRIS GRAFIT PREMIUM ⁴⁾
SZÜRKE JUHAR PREMIUM ⁴⁾	FEHÉR KÉREG PREMIUM	FEHÉR PREMIUM ^{1) 4)}	

CPL

WENGE DARK ST CPL	TÖLGY ST CPL ⁴⁾	SZÜRKE TÖLGY ST CPL	SZÜRKE FENYŐ ST CPL ⁶⁾
FEKETE ST CPL ³⁾	SÓTÉTZÖLD ST CPL ³⁾	SÓTÉTKÉK ST CPL ³⁾	CAPPUCCINO ST CPL ³⁾
VILÁGOSSZÜRKE ST CPL ³⁾	HAMUSZÜRKE ST CPL ³⁾	FEHÉR ST CPL ^{1) 3)}	ANTRACIT ST CPL ³⁾

ÚJDONSÁG



Ragasztott fa keretelemek⁴⁾

FELÁRAS EXTRÁK

gyári furatkészítés ajtókilincsekhez (ún. osztott) szárnyal, készletben való megrendelés esetén.

rekuperatív légbeeresztő, szellőzési alulvágás sztenderd vagy mini (137. o.)

fautánczátú műanyag szellőzők (4 db.)

fémről készült kerek vagy négyszögletes szellőzők (4 db); felület: szálcsiszolt nikkelt, patina, fehér vagy fekete

szellőzőrács (kizárólag a következő szárny szélességekhez: 80, 90, 100)

„100”-as méretű falcos és falc nélküli ajtószárny

mindkét oldalán sima felületű, ragasztott VSG 221 biztonsági üveg

fémről készült zsanérburkolat a falcos ajtószárnyban (szín: szálcsiszolt nikkelt, patina, fényezett króm, fényezett sárgaréz, fehér és fekete)

automata küszöb²⁾

csere fekete vagy arany színű mágnes zárba falc nélküli ajtószárnyak esetén

csere fekete vagy arany színű zsanérokra és zárólemezre falc nélküli szárnyak esetén

mágneses korlátozó (ütközö)²⁾ (hatféle színben kapható 137. old.)

ragasztott fából készült függőleges keretelemek⁴⁾

¹⁾ festett hatású, sima fehér fólia

²⁾ az ütközö használata megakadályozza az automata küszöb és a rekuperációs rés használatát, és fordítva

³⁾ speciális AntiFinger bevonat, mely csökkenti a szennyeződések és az ujjlenyomatok láthatóságát

⁴⁾ felár ELLENÉBEN HDF és MDF lapokkal burkolt, rétegelt ragasztott fából készült függőleges keretelemek kaphatók PREMIUM FEHÉR, TÖLGY NATÚR PREMIUM, KŐRIS GRAFIT PREMIUM, JUHAR SZÜRKE PREMIUM, TÖLGY ST CPL dekorok esetében

⁵⁾ csak a falc nélküli ajtószárny esetében

⁶⁾ a készlet erejéig

AZALIA

BELTÉRI FALCOS VAGY FALC NÉLKÜLI KERETES STILE AJTÓSZÁRNY



AZALIA 1, SZÜRKE TÖLGY GREKO dekor, matt fekete CUBE kilincs



AZALIA 1



AZALIA 2



AZALIA 3



AZALIA 4



AZALIA 5



AZALIA 6



AZALIA 7



AZALIA 8

AZALIA 6 TÖLGY SZÜRKE GREKO fóliával és fekete matt CUBE kilincsel



SZERKEZET

- STILE kerettechnológiával gyártott falcos vagy falc nélküli ajtószárny
- függőleges és vízszintes MDF lécek GREKO, PREMIUM, ST CPL vagy ST CPL furnérral, AntiFinger bevonattal
- laminált fából készült függőleges keretelemek, HDF és MDF lapokkal borítva⁴⁾
- 4 mm vastag HDF lapból készült GREKO, CPL vagy PREMIUM fóliával borított betét
- opcionálisan felár ellenében ajtótok-szélesítő panelek, valamint korona díszléc és pilaszterek 139-141. o
- az ajtószárny önállóan lerövidíthető, részletek a 137. oldalon.

VASALAT

- három, 2-csapos ezüst zsanér a falcos ajtószárnyban vízszintes irányú szabályozással
- három, ezüst színű (opcionálisan felár ellenében fekete színű) rejtett zsanér a falc nélküli ajtószárnyban; a zsanér az ajtótokkal kerül szállításra és árazásra
- a falcos ajtószárnyban retesz zár; a falc nélküli ajtószárnyban kulcsos zárral, zárbetéttel, kulcs nélküli vagy fürdőszobai zárszerkezettel záródó mágnes zár (opcionálisan retesz zár) ezüst színben; opcionálisan felár ellenében fekete vagy arany színű mágnes zár

ÜVEGEZÉS

- alapfelszerelésként edzett 4 mm-es átlátszó vagy tejüveg, vagy felár ellenében mindkét oldalán sima felületű, VSG 221 biztonsági tejüveg vagy fekete üveg
- az üvegezés megfordítható REWERS típusúra (alapkivételű üvegezés: AWERS)

ELÉRHETŐ MEGOLDÁSOK (142-153 oldal)

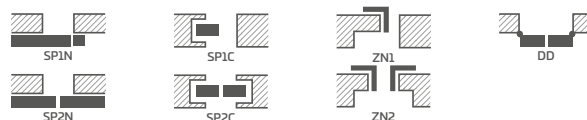

ELÉRHETŐ AJTÓSZÁRNY SZÉLESSÉGEK



FELÁRAS EXTRÁK

gyári furatkészítés ajtókilincsekhez (ún. osztott) szárnyal, készletben való megrendelés esetén.

rekuperatív légbeeresztő, szellőzési alulvágás sztenderd vagy mini (137. o.)

fautánzatú műanyag szellőzők (4 db.)

fémről készült kerek vagy négyszögletes szellőzők (4 db); felület: szálcsiszolt nikkal, patina, fehér vagy fekete

szellőzőrács (kizárólag a következő szárny szélességekhez: 80, 90, 100)

„100”-as méretű falcos és falc nélküli ajtószárny

mindkét oldalán sima felületű, ragasztott VSG 221 biztonsági üveg

fémről készült zsanérburkolat a falcos ajtószárnyban

(szín: szálcsiszolt nikkal, patina, fényezett króm, fényezett sárgaréz, fehér és fekete)

automata küszöb²⁾

csere fekete vagy arany színű mágnes zár a falc nélküli ajtószárnyak esetén

csere fekete vagy arany színű zsanérokra és zárólemezre falc nélküli szárnyak esetén

mágneses korlátozó (ütköző)²⁾

(hatféle színben kapható 137. old.)

ragasztott fából készült függőleges keretelemek⁴⁾

GREKO



PREMIUM

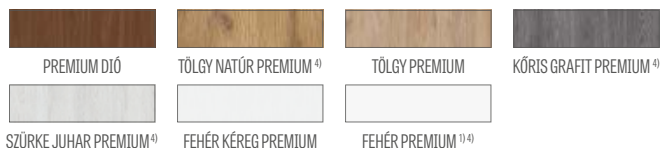

CPL

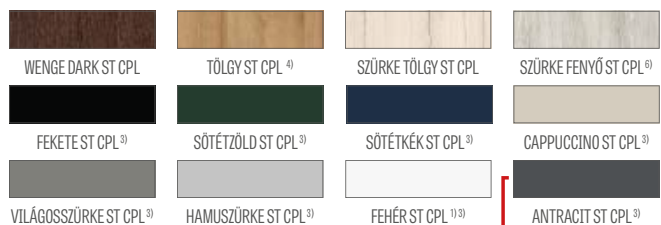

ÚJDONSÁG



Ragasztott fa keretelemek⁴⁾

¹⁾ festett hatású, sima fehér fólia

²⁾ az ütköző használata megakadályozza az automata küszöb és a rekuperációs rés használatát, és fordítva

³⁾ speciális AntiFinger bevonat, mely csökkenti a szennyeződések és az ujjlenyomatok láthatóságát

⁴⁾ felár ELLENÉBEN HDF és MDF lapokkal burkolt, rétegelt ragasztott fából készült függőleges keretelemek kaphatók PREMIUM FEHÉR, TÖLGY NATÚR PREMIUM, KÓRIS GRAFIT PREMIUM, JUHAR SZÜRKE PREMIUM, TÖLGY ST CPL dekorok esetében

⁵⁾ csak a falc nélküli ajtószárny esetében

⁶⁾ a készlet erejéig

HIACYNT

BELTÉRI FALCOS VAGY FALC NÉLKÜLI KERETES STILE AJTÓSZÁRNY



HIACYNT 6, SÖTÉTKÉK ST CPL dekor; fekete matt QUANTA FIT kilincs



HIACYNT 1



HIACYNT 2



HIACYNT 3



HIACYNT 4



HIACYNT 5



HIACYNT 6



HIACYNT 7



HIACYNT 8

HIACVNT1 modell SÖTÉTKÉK ST CPL fóliával és fekete matt QUANTA FIT kilinccsel



SZERKEZET

- STILE kerettechnológiával gyártott falcos vagy falc nélküli ajtószárny
- függőleges és vízszintes MDF lécek GREKO, PREMIUM, ST CPL L vagy ST CPL furnérrel, AntiFinger bevonattal
- laminált fából készült függőleges keretelemek, HDF és MDF lapokkal borítva⁴⁾
- 22 mm vastag HDF lapból készült GREKO, CPL vagy PREMIUM fóliával borított betét
- opcionálisan felár ellenében ajtótok-szélesítő panelek, valamint korona díszléc és pilaszterek 139-141. o
- az ajtószárny önállóan lerövidíthető, részletek a 137. oldalon.

VASALAT

- három, 2-csapos ezüst zsanér a falcos ajtószárnyban vízszintes irányú szabályozással
- három, ezüst színű (opcionálisan felár ellenében fekete színű) rejtett zsanér a falc nélküli ajtószárnyban; a zsanér az ajtótokkal kerül szállításra és árazásra
- a falcos ajtószárnyban retesz zár; a falc nélküli ajtószárnyban kulcsos zárral, zárbetéttel, kulcs nélküli vagy fűrdőszobai zárszerkezettel záródó mágnes zár (opcionálisan retesz zár) ezüst színben; opcionálisan felár ellenében fekete vagy arany színű mágnes zár

ÜVEGEZÉS

- alapfelszerelésként edzett 4 mm-es átlátszó vagy tejüveg, vagy felár ellenében mindkét oldalán sima felületű, VSG 221 biztonsági tejüveg vagy fekete üveg
- az üvegezés megfordítható REWERS típusúra (alapkivételü üvegezés: AWERS)

ELÉRHETŐ MEGOLDÁSOK (142-153 oldal)

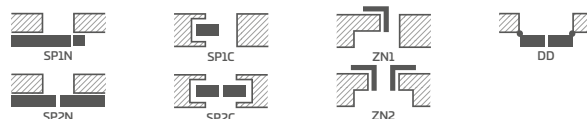

ELÉRHETŐ AJTÓSZÁRNY SZÉLESSÉGEK

60 65 70 75 80N⁵⁾ 80 85 90 95 100

FELÁRAS EXTRÁK

gyári furatkészítés ajtókilincsekhez (ún. osztott) szárnyal, készletben való megrendelés esetén.

rekuperatív légbeeresztő, szellőzési alulvágás sztenderd vagy mini (137. o.)

fautáratú műanyag szellőzők (4 db.)

fémről készült kerek vagy négyszögletes szellőzők (4 db); felület: szálcsiszolt nikkal, patina, fehér vagy fekete

szellőzőrács (kizárólag a következő szárny szélességekhez: 80, 90, 100)

„100”-as méretű falcos és falc nélküli ajtószárny

mindkét oldalán sima felületű, ragasztott VSG 221 biztonsági üveg

fémről készült zsanérburkolat a falcos ajtószárnyban (szín: szálcsiszolt nikkal, patina, fényezett króm, fényezett sárgaréz, fehér és fekete);

automata küszöb²⁾

csere fekete vagy arany színű mágnes zárra falc nélküli ajtószárnyak esetén

csere fekete vagy arany színű zsanérokra és zárólemezre falc nélküli szárnyak esetén

mágneses korlátozó (ütköző)²⁾
(hatféle színben kapható 137. old.)

ragasztott fából készült függőleges keretelemek⁴⁾

GREKO



PREMIUM

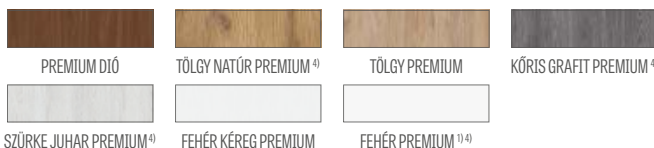

CPL

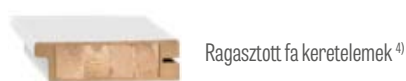

Ragasztott fa keretelemek⁴⁾

ÚJDONSÁG

¹⁾ festett hatású, sima fehér fólia

²⁾ az ütköző használata megakadályozza az automata küszöb és a rekuperációs rés használatát, és fordítva

³⁾ speciális **AntiFinger** bevonat, mely csökkenti a szennyeződések és az ujjlenyomatok láthatóságát

⁴⁾ felár ELLENÉBEN HDF és MDF lapokkal burkolt, rétegelt ragasztott fából készült függőleges keretelemek kaphatók PREMIUM FEHÉR, TÖLGY NATÚR PREMIUM, KŐRIS GRAFIT PREMIUM, JUHAR SZÜRKE PREMIUM, TÖLGY ST CPL dekorok esetében

⁵⁾ csak a falc nélküli ajtószárny esetében

⁶⁾ a készlet erejéig

FRAGI

BELTÉRI FALCOS KERETES STILE AJTÓSZÁRNY



FRAGI 5, FEKETE ST CPL dekor, matt szálcsiszolt króm CUBE PREMIUM kilincs



FRAGI 1



FRAGI 4
DECORMAT



FRAGI 5
ÁTLÁTSZÓ



FRAGI 7
DECORMAT GRAFIT



FRAGI 9



FRAGI 10



FRAGI 15
VSG/ESG tej



FRAGI 16
VSG/ESG fekete

FRAGI 4 modell FEKETE ST CPL fóliával és matt szálcsiszolt króm CUBE PREMIUM kilincsel



SZERKEZET

- STILE kerettechnológiával gyártott falcos ajtószárny
- függőleges és vízszintes MDF lécek GREKO, PREMIUM, ST CPL vagy ST CPL furnérral, AntiFinger bevonattal
- laminált fából készült függőleges keretelemek, HDF és MDF lapokkal borítva³⁾
- opcionálisan felár ellenében ajtótok-szélesítő panelek, valamint korona dísléc és pilaszterek 139-141. o

VASALAT

- három, 2-csapos ezüst zsanér a falcos ajtószárnyban vízszintes irányú szabályozással
- kulcsos reteszár, zárbetét, másodzár vagy fürdőszobai zárszerkezet

ÜVEGEZÉS

- 8 mm-es edzett üveg vagy edzett üveg és ragasztott VSG/ESG 441 tejüveg vagy fekete biztonsági, mindkét oldalon sima felületű üveg (Fragi 15 és Fragi 16 modellek)
- az üvegezés megfordítható REWERS típusúra (alapkiviteli üvegezés: AWERS)

ELÉRHETŐ MEGOLDÁSOK (151-153 oldal)



ELÉRHETŐ AJTÓSZÁRNY SZÉLESSÉGEK

60 70 80 90

FELÁRAS EXTRÁK

gyári furatkészítés ajtókilincsekhez (ún. osztott) szárnyal, készletben való megrendelés esetén.

alsó szellőzőnyílás

fémről készült zsanérburkolat a falcos ajtószárnyban
(szín: szálcsiszolt nikkal, patina, fényezett króm, fényezett sárgaréz, fehér és fekete)

mágneses korlátozó (ütőköző)
(hatféle színben kapható 137. old.)

ragasztott fából készült függőleges keretelemek³⁾

Figyelem:

Az ábrázolt ajtók csak a „80”-as szélességű ajtószárnyra vonatkoznak. A FRAGI 1, modell többi szélessége esetében csekély különbség mutatkozik az ábrán látható arányokhoz képest. Részletes információ és további képek a www.erkado.pl weblapon található.

GREKO



Ragasztott fa keretelemek³⁾

¹⁾ festett hatású, sima fehér fólia

²⁾ speciális AntiFinger bevonat, mely csökkenti a szennyeződések és az ujjlenyomatok láthatóságát

³⁾ felár ELLENÉBEN HDF és MDF lapokkal burkolt, rétegelt ragasztott fából készült függőleges keretelemek kaphatók PREMIUM FEHÉR, TÖLGY NATÚR PREMIUM, KŐRIS GRAFIT PREMIUM, JUHAR SZÜRKE PREMIUM, TÖLGY ST CPL dekorok esetében

⁴⁾ a készlet erejéig

„AWERS” NORMÁL ÜVEGEZÉS

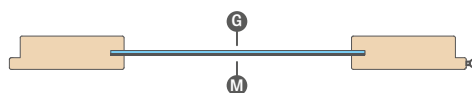

„REWERS” RENDELHETŐ ÜVEGEZÉS

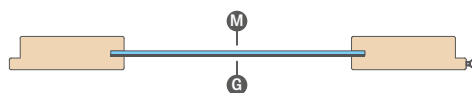

G sima oldal; **M** díszített, matt oldal

GRAF ÜVEGAJTÓK

BELTÉRI ÜVEGAJTÓ-SZÁRNYAK

ÚJDONSÁG



GRAF 8 DECORMAT



GRAF 9 ÁTLÁTSZÓ



GRAF 11 DECORMAT GRAFIT



GRAF 65 VSG/ESG fekete nem átlátszó



GRAF 32

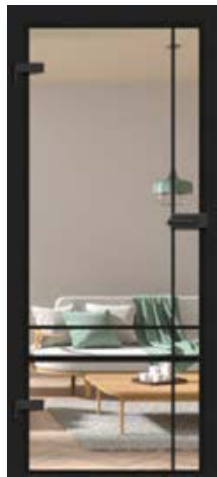

GRAF 33



GRAF 35



GRAF 36



GRAF 38

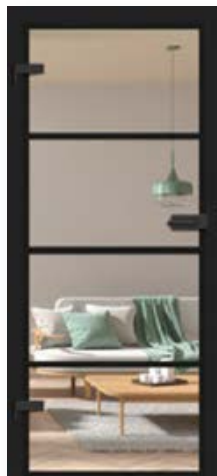

GRAF 39



GRAF 61



GRAF 62

ÜVEG ÁTTETSZŐSÉGÉNEK BEMUTATÁSA a 138. oldalon

GRAF 36 edzett üveg 8 mm, fekete dísszel, FEKETE ST CPL fóliás ajtók



SZERKEZET

- 8 mm-es edzett üveg külső dísszel vagy anélkül, 8 mm-es színezett üveg (GRAF 26), VSG/ESG (GRAF 65, 66) ragasztott és edzett üveg vagy felár ellenében ragasztott és edzett VSG/ESG üveg belső fekete színű dísszel a GRAF 32, 33, 35, 36, 38, 39, 61, 62-höz
- az üvegezés megfordítható REWERS típusúra (alapkiviteli üvegezés: AWERS)
- modellmintától függően opál vagy átlátszó üveg, fekete vagy fehér színű mintákkal
- a vonal szélessége (vastagsága) a GRAF 35, 36, 38, 39, 61, 62 modellek esetében 30 mm
- opcionálisan felár ellenében ajtótok-szélesítő panelek, valamint korona díszléc és pilaszterek 139-141. o
- kapható GRAF 66 VSG/ESG tejüveg modell **UJDONSÁG**

FIX ÉS ÁLLÍTHATÓ SZÉLESSÉGŰ TOK

- a falcos ajtószárnyakhoz tartozó állítható és fix szélességű tokok ára a 168-171. oldalon található
- elektromos zár alkalmazása nem lehetséges
- az üveglapokhoz szánt ajtótokokban 10 mm-es tengelyű zsanér kerül alkalmazásra
- az állítható és fix ajtótokban lehetőség van a zárólemez cseréjére (felár ellenében) fekete vagy fehér porszórtra
- **A GRAF ÜVEGAJTÓ-SZÁRNYAKHOZ KIZÁRÓLAG FALCOS, VALAMENNYI TÍPUSÚ DEKORSZÍNEN KAPHATÓ AJTÓTOK, VALAMINT ACÉL ÉS FESTETT, FEHÉR TITÁN UV AJTÓTOKOK KAPHATÓK**

FIGYELEM: A gazdagabban üvegezett ajtószárny kínálat, valamint azok változatai a www.erkado.pl weboldalon található. Az ott feltüntetett modellek a B2B panelek keresztül is megrendelhetők.

ELÉRHETŐ AJTÓSZÁRNY SZÉLESSÉGEK

60 70 80 90, 100, 110 (felár ellenében)



Részletek a
www.erkado.pl
oldalon

FELÁRAS EXTRÁK

VSG/ESG üveg belső dísszel fekete színben ³⁾ (GRAF 32, 33, 35, 36, 38, 39, 61, 62)

sínre szerelhető ajtócsukó ezüst, fekete színben

„90”-as ajtószárny

„100” és „110” ajtószárny ²⁾ **UJDONSÁG**

(alapfelszereltségként három zsanér)

alsó szellőzőnyílás

fekete vagy fehér zárólemez

METAL-BUD VASALATOK rozsdamentes acél, fekete, fehér (elérhető forma: ovális vagy téglalap)

Metal-Bud



2A OVÁLIS



3A OVÁLIS



1A OVÁLIS



4AZ KÜLSŐ OVÁLIS ¹⁾
4AW BELSŐ OVÁLIS



ZSANÉR ovális



2B TÉGLALAP



3B TÉGLALAP



1B TÉGLALAP



4BZ KÜLSŐ TÉGLALAP ¹⁾
4BW BELSŐ TÉGLALAP



ZSANÉR szögletes



2B TÉGLALAP



3B TÉGLALAP



1B TÉGLALAP



4BZ KÜLSŐ TÉGLALAP ¹⁾
4BW BELSŐ TÉGLALAP



ZSANÉR szögletes

¹⁾ részletes leírás a fürdőszobai vasalat kiválasztásáról (retesz zár) 136. o.;

²⁾ elérhető a GRAF 8, 9, 11, 65, 66 modellekhez;

³⁾ VSG/ESG üveg széléről két ragasztott üvegtábla látszik

LAMELLÁK

FALRA SZERELHETŐ



Fali lamellák: TÖLGY ST CPL dekorléc, FEKETE ST CPL adapter, TÖLGY ST CPL szegélyléc, BALDUR 1 TÖLGY ST CPL ajtó, VSG fekete üveg

A lamellák díszelemként rögzíthetők a falra, egyben javítva a helyiség akusztikáját.

A rögzítés többféleképpen lehetséges - a dekorléc szerelőléc segítségével, valamint a panelek alapját képező adapterek segítségével egyaránt a falhoz rögzíthető.

A dekor lamellák PREMIUM és ST CPL furnérral kaphatók, amelyek kiválasztott kombinációkban állíthatók össze.



dekor lamellák kompozíciója TÖLGY ST CPL szegélyléc



fali lamellák alkatrészei

DEKORLÉC

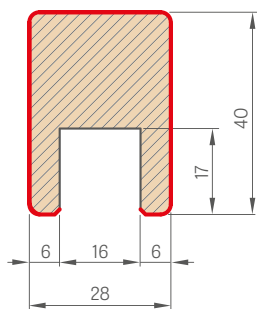

SZERELŐLÉC

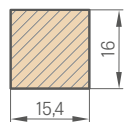

VÉGLÉC

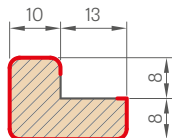

DEKOR LAMELLA

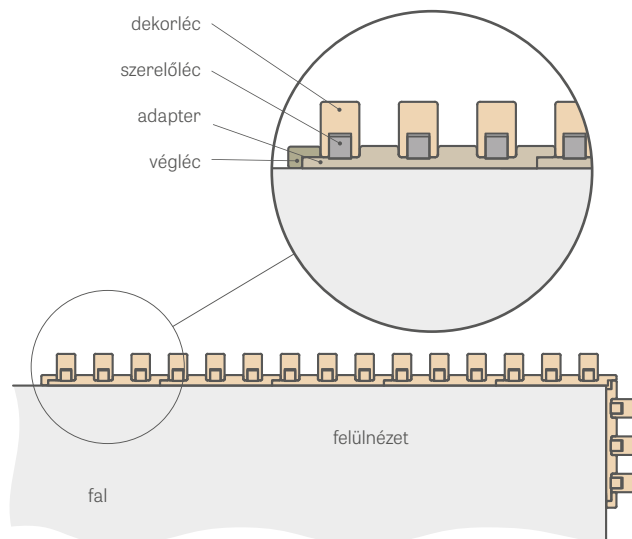

ADAPTER

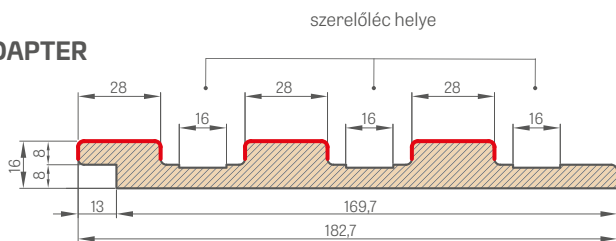

— FÓLIA

ST CPL és PREMIUM
Adapter, hossz 2750 mm
dekorléc (szerelőléccel) hossz 2750 mm
végléc, hossz 2750 mm
öntapadó végelem, amely elfedi a díszítőcsík vágását

A dekor lamellarendszer egyes elemei 2750 mm hosszban vannak forgalomban, azonban minden termék 2800 mm gyártási hosszal rendelkezik és ilyen hosszúsággal kerül szállításra, ahol az oldalankénti plusz 25 mm az önálló hosszra vágás megkönnyítését szolgálja, valamint biztonsági tartalékot jelent a szállítás során keletkező sérülések esetén.

A fali lamellák adapter nélkül is rögzíthetők közvetlenül a falhoz a szerelőlécc segítségével. A díszlécet (beleértve a szerelőléccet is) csak három darabos mennyiségben lehet megvásárolni, pl. 3 darab, 6 darab, 9 darab stb.

A végelem minden dekorban kapható, és a dekorcsík vágásának elfedésére szolgál.

A végelem egyik oldala öntapadó.

adapter - 1 db a csomagban
végléc - 1 db a csomagban
dekorléc + szerelőlécc - 3 db a csomagban + 3 db

szerelést bemutató film
adapteres változat:
<https://youtu.be/p3I7u3cWMmg>



szerelést bemutató film
adapter nélküli változat:
<https://youtu.be/fFa5afWWFOM>



PREMIUM

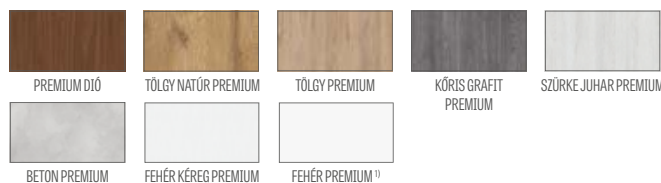

CPL

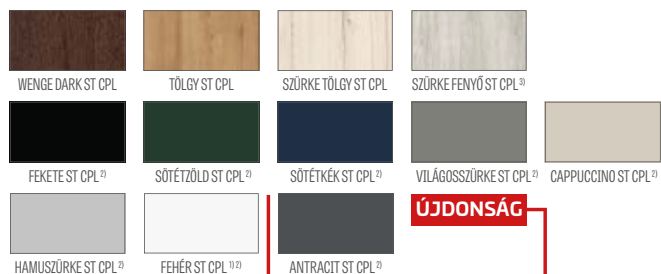

SZEGÉLYLÉC

SZEGÉLYLÉC

- hossz 2,40 fm
- A padlószegélyléc nedvességálló MDF-ből készült. Választék: TTÁN FEHÉR UV-lakk, fólia: GREKO, ST CPL, PREMIUM és festés előtti alapozó fóliával.
- Felszerelés: falra ragasztással

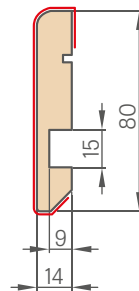

¹⁾ festett hatású, sima fehér fólia

²⁾ speciális AntiFinger bevonat, mely csökkenti a szennyeződések és az ujjlenyomatok láthatóságát

³⁾ a készlet erejéig

AMARYLIS

LAKKOZOTT, FALCOS, FALC NÉLKÜLI ÉS FORDÍTOTT AJTÓSZÁRNYAK



AMARYLIS 1, fekete matt CUBE PREMIUM kilincs



AMARYLIS 1



AMARYLIS 2



AMARYLIS 3



AMARYLIS 4



AMARYLIS 5



AMARYLIS 6



AMARYLIS 7



AMARYLIS 8



AMARYLIS 9



ÚJDONSÁG

Üvegosztó mindkét oldalára ragasztva, szélesség 25 mm



AMARYLIS 6, fekete matt. CUBE PREMIUM kilincs

SZERKEZET

- falcos, falc nélküli ajtószárny vagy felár ellenében fordított STILE technológiával készült ajtószárny
- függőleges és vízszintes MDF keretelemek, furnérral borítva és UV-álló lakkal festve
- opcionálisan, felár ellenében, HDF- és MDF-lapokkal burkolt függőleges ragasztott rétegeltfa-keretek
- ablakborda az üveg mindkét oldalára ragasztva, szélesség 25 mm illetve megfelelő magasság: függőlegesen 12 mm és vízszintesen 8 mm
- opcionálisan felár ellenében ajtótok-szélesítő panelek, valamint korona díszléc és pilaszterek 139-141. o
- az ajtószárny önállóan lerövidíthető, részletek a 137. oldalon.

KIALAKÍTÁS

- vízalapú lakkal festett, UV-technológiával tartósított, fokozott igénybevételnek ellenálló szárnyak és tok

VASALAT

- három, 2-csapos ezüst zsanér a falcos ajtószárnyban vízszintes irányú szabályozással
- három, ezüst színű (opcionálisan felár ellenében fekete színű) rejtett zsanér a falc nélküli ajtószárnyban; a zsanér az ajtótokkal kerül szállításra és árazásra
- a falcos ajtószárnyban reteszár; a falc nélküli ajtószárnyban kulcsos zárral, zárbetéttel, kulcs nélküli vagy fűrdőszobai zárszerkezettel záródó mágneszár ezüst színben; opcionálisan felár ellenében fekete vagy arany színű mágneszár

ÜVEGEZÉS

- alapfelszerelésként edzett 4 mm-es átlátszó vagy tejüveg, vagy felár ellenében mindkét oldalán sima felületű, VSG 221 biztonsági tejüveg vagy fekete üveg
- az üvegezés megfordítható REWERS típusúra (alapkivitelű üvegezés: AWERS)

FELÁRAS EXTRÁK

gyári furatkészítés ajtókilincsekhez (ún. osztott) szárnyal, készletben való megrendelés esetén.

fordított ajtószárny

rekuperatív légbeeresztő, szellőzési alulvágás sztenderd vagy mini (137. o.)

„100”-as méretű falcos és falc nélküli ajtószárny

fémről készült zsanérburkolat a falcos ajtószárnyban (szín: szálciszolt nikkal, patina, fényezett króm, fényezett sárgaréz, fehér és fekete);

mindkét oldalán sima felületű, ragasztott VSG 221 biztonsági üveg

automata küszöb¹⁾

csere fekete vagy arany színű mágnes zárra falc nélküli ajtószárnyak esetén

csere fekete vagy arany színű zsanérokra és zárólemezre falc nélküli szárnyak esetén

mágneses korlátozó (ütköző)¹⁾
(hatféle színben kapható 137. old.)

PL2112 szabvány

+15% a szárny felár előtti árához

ragasztott fából készült függőleges keretelemek

LAKKOZOTT



TITÁN FEHÉR UV

ELÉRHETŐ MEGOLDÁSOK (142-153 oldal)

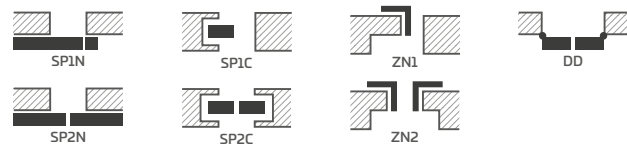

ELÉRHETŐ AJTÓSZÁRNY SZÉLESSÉGEK

60 65 70 75 80N²⁾ 80 85 90 95 100

¹⁾ az ütköző használata megakadályozza az automata küszöb és a rekuperációs rés használatát, és fordítva

²⁾ csak a falc nélküli ajtószárny esetében

PEONIA

LAKKOZOTT, FALCOS, FALC NÉLKÜLI ÉS FORDÍTOTT AJTÓSZÁRNYAK



PEONIA 1, fényes sárgaréz BELLA SLLIM kilincs, pilaszterek és korona díszléc³⁾



PEONIA 1



PEONIA 2



PEONIA 3



ÚJDONSÁG

Üvegosztó mindkét oldalára ragasztva, szélesség 25 mm



PEONIA 4



PEONIA 5



PEONIA 6

PEONIA 2 CUBE fekete matt kilincsel, pilaszterek és korona díszléc³⁾



SZERKEZET

- falcos, falc nélküli ajtószárny vagy felár ellenében fordított STILE technológiával készült ajtószárny
- függőleges és vízszintes MDF keretelemek, furnérral borítva és UV-álló lakkal festve
- opcionálisan, felár ellenében, HDF- és MDF-lapokkal burkolt függőleges ragasztott rétegeltfa-keretek
- 16 mm vastag HDF lapból készült, UV-álló lakkal festett betét
- ablakborda az üveg mindkét oldalára ragasztva, szélesség 25 mm illetve megfelelő magasság: függőlegesen 12 mm és vízszintesen 8 mm
- opcionálisan felár ellenében ajtótok-szélesítő panelek, valamint korona díszléc és pilaszterek 139-141. o
- az ajtószárny önállóan lerövidíthető, részletek a 137. oldalon.

KIALAKÍTÁS

- vízalapú lakkal festett, UV-technológiával tartósított, fokozott igénybevételnek ellenálló szárnyak és tok

VASALAT

- három, 2-csapos ezüst zsanér a falcos ajtószárnyban vízszintes irányú szabályozással
- három, ezüst színű (opcionálisan felár ellenében fekete színű) rejtett zsanér a falc nélküli ajtószárnyban; a zsanér az ajtótokkal kerül szállításra és árazásra
- a falcos ajtószárnyban reteszár, a falc nélküli ajtószárnyban kulcsos zárral, zárbetéttel, kulcs nélküli vagy fürdőszobai zárszerkezettel záródó mágneszár ezüst színben; opcionálisan felár ellenében fekete vagy arany színű mágneszár

ÜVEGEZÉS

- alap kivételben edzett, matt vagy átlátszó üveg, és felár ellenében ragasztott VSG 221 üveg, biztonsági üveg, matt vagy fekete, mindkét oldalon sima felületű
- az üvegezés megfordítható REWERS típusúra (alap kivételü üvegezés: AWERS)

FELÁRAS EXTRÁK

gyári furatkészítés ajtókilincsekhez (ún. osztott) szárnyal, készletben való megrendelés esetén.

fordított ajtószárny

rekuperatív légbereesztő, szellőzési alulvágás sztenderd vagy mini (137. o.)

„100”-as méretű falcos és falc nélküli ajtószárny

fémről készült zsanérburkolat a falcos ajtószárnyban (szín: szálcsiszolt nikkal, patina, fényezett króm, fényezett sárgaréz, fehér és fekete);

mindkét oldalán sima felületű, ragasztott VSG 221 biztonsági üveg

automata küszöb¹⁾

csere fekete vagy arany színű mágnes zárra falc nélküli ajtószárnyak esetén

csere fekete vagy arany színű zsanérokra és zárólemezre falc nélküli szárnyak esetén

mágneses korlátozó (ütköző)¹⁾
(hatféle színben kapható 137. old.)

PL2112 szabvány

+15% a szárny felár előtti árához

ragasztott fából készült függőleges keretelemek

LAKKOZOTT



TITÁN FEHÉR UV

ELÉRHETŐ MEGOLDÁSOK (142-153 oldal)

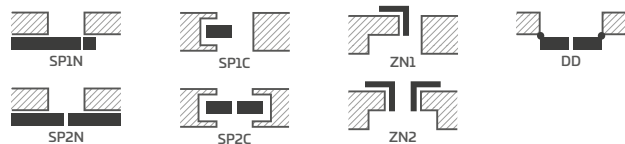

ELÉRHETŐ AJTÓSZÁRNY SZÉLESSÉGEK

60 65 70 75 80N²⁾ 80 85 90 95 100

¹⁾ az ütköző használata megakadályozza az automata küszöb és a rekuperációs rés használatát, és fordítva

²⁾ csak a falc nélküli ajtószárny esetében

³⁾ felár ellenében korona díszléc pilaszterekkel 139. o

MISKANT

LAKKOZOTT, FALCOS, FALC NÉLKÜLI ÉS FORDÍTOTT AJTÓSZÁRNYAK



MISKANT 2, BELLA SLIM fekete matt kilincs



MISKANT 1



MISKANT 2

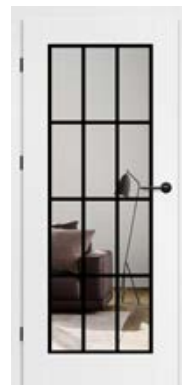

MISKANT 3



ÚJDONSÁG

Fekete vonalak szélessége.
18 mm, szitanyomásos
technológiával festve



MISKANT 4



MISKANT 5



MISKANT 6

MISKANT 4, fekete matt BELLA SLIM kilincs



SZERKEZET

- falcos, falc nélküli ajtószárny vagy felár ellenében fordított STILE technológiával készült ajtószárny
- függőleges és vízszintes MDF keretelemek, furnérral borítva és UV-álló lakkal festve
- opcionálisan, felár ellenében, HDF- és MDF-lapokkal burkolt függőleges ragasztott rétegeltfa-keretek
- opcionálisan felár ellenében ajtótok-szélesítő panelek, valamint korona dísléc és pilaszterek 139-141. o
- az ajtószárny önállóan lerövidíthető, részletek a 137. oldalon.

KIALAKÍTÁS

- vízalapú lakkal festett, UV-technológiával tartósított, fokozott igénybevételnek ellenálló szárnyak és tok

VASALAT

- három, 2-csapos ezüst zsanér a falcos ajtószárnyban vízszintes irányú szabályozással
- három, ezüst színű (opcionálisan felár ellenében fekete színű) rejtett zsanér a falc nélküli ajtószárnyban; a zsanér az ajtótokkal kerül szállításra és árazásra
- a falcos ajtószárnyban reteszár, a falc nélküli ajtószárnyban kulcsos zárral, zárbetéttel, kulcs nélküli vagy fűrdőszobai zárszerkezettel záródó mágneszár ezüst színben; opcionálisan felár ellenében fekete vagy arany színű mágneszár

ÜVEGEZÉS

- edzett tejúveg (MISKANT 2, 4, 6) vagy átlátszó (MISKANT 1, 3, 5), vastagság 4 mm vagy felár ellenében VSG ragasztott üveg belső dísszel
- az üvegezés megfordítható REWERS típusúra (alapkivitelű üvegezés: AWERS)
- 18 mm széles (vastagságú) fekete vonalak az üveg egyik oldalára szitanyomással nyomtatva

„AWERS” NORMÁL ÜVEGEZÉS

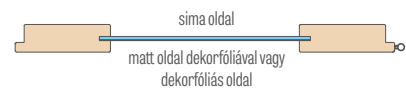

„REWERS” RENDELHETŐ ÜVEGEZÉS

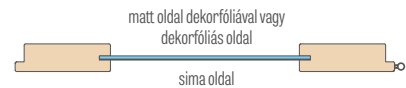

LAKKOZOTT



TITÁN FEHÉR UV

ELÉRHETŐ MEGOLDÁSOK (142-153 oldal)

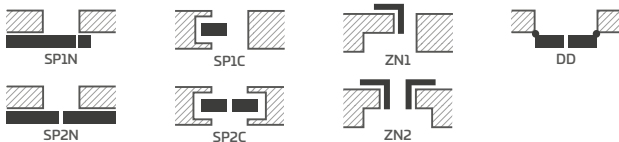

ELÉRHETŐ AJTÓSZÁRNY SZÉLESSÉGEK

60 70 80N²⁾ 80 90 100

FELÁRAS EXTRÁK

gyári furatkészítés ajtókilincsekhez (ún. osztott) szárnyal, készletben való megrendelés esetén.

fordított ajtószárny

ragasztott VSG üveg belső dísszel fekete vagy fehér színben

rekuperatív légbeeresztő, szellőzési alulvágás sztenderd vagy mini (137. o.)

„100”-as méretű falcos és falc nélküli ajtószárny

fémről készült zsanérburkolat a falcos ajtószárnyban (szín: szálcsiszolt nikkelt, patina, fényezett króm, fényezett sárgaréz, fehér és fekete);

automata küszöb¹⁾

csere fekete vagy arany színű mágnes zárba falc nélküli ajtószárnyak esetén

csere fekete vagy arany színű zsanérokra és zárólemezre falc nélküli szárnyak esetén

mágneses korlátozó (ütköző)¹⁾
(hatféle színben kapható 137. old.)

ragasztott fából készült függőleges keretelemek

¹⁾ az ütköző használata megakadályozza az automata küszöb és a rekuperációs rés használatát, és fordítva

²⁾ csak a falc nélküli ajtószárny esetében

NEMEZJA

LAKKOZOTT, FALCOS, FALC NÉLKÜLI ÉS FORDÍTOTT AJTÓSZÁRNYAK



NEMEZJA 8, fényes sárgaréz BELLA SLIM kerek kilincs



NEMEZJA 1



NEMEZJA 4



NEMEZJA 7



NEMEZJA 8



NEMEZJA 9



NEMEZJA 10



NEMEZJA 11



NEMEZJA 12



NEMEZJA 13



NEMEZJA 14

NEMEZJA 6, fényes sárgaréz BELLA SLIM kilincs



SZERKEZET

- falcos, falc nélküli ajtószárny vagy felár ellenében fordított STILE technológiával készült ajtószárny
- függőleges és vízszintes MDF keretelemek, furnérral borítva és UV-álló lakkal festve
- opcionálisan, felár ellenében, HDF- és MDF-lapokkal burkolt függőleges ragasztott rétegeltfa-keretek
- 16 mm vastag HDF lapból készült, UV-álló lakkal festett betét
- opcionálisan felár ellenében ajtótok-szélesítő panelek, valamint korona dísléc és pilaszterek 139-141. o
- az ajtószárny önállóan lerövidíthető, részletek a 137. oldalon.

KIALAKÍTÁS

- vízalapú lakkal festett, UV-technológiával tartósított, fokozott igénybevételnek ellenálló szárnyak és tok

VASALAT

- három, 2-csapos ezüst zsanér a falcos ajtószárnyban vízszintes irányú szabályozással
- három, ezüst színű (opcionálisan felár ellenében fekete színű) rejtett zsanér a falc nélküli ajtószárnyban; a zsanér az ajtótokkal kerül szállításra és árazásra
- a falcos ajtószárnyban reteszár, a falc nélküli ajtószárnyban kulcsos zárral, zárbetéttel, kulcs nélküli vagy fűrdőszobai zárszerkezettel záródó mágneszár ezüst színben; opcionálisan felár ellenében fekete vagy arany színű mágneszár

ÜVEGEZÉS

- alapkivitelben edzett, matt vagy átlátszó üveg, és felár ellenében ragasztott VSG 221 üveg, biztonsági üveg, matt vagy fekete, mindkét oldalon sima felületű
- az üvegezés megfordítható REWERS típusúra (alapkivitelű üvegezés: AWERS)

FELÁRAS EXTRÁK

gyári furatkészítés ajtókilincsekhez (ún. osztott) szárnyal, készletben való megrendelés esetén.

fordított ajtószárny

rekuperatív légbeeresztő, szellőzési alulvágás sztenderd vagy mini (137. o.)

„100”-as méretű falcos és falc nélküli ajtószárny

fémről készült zsanérburkolat a falcos ajtószárnyban (szín: szálciszolt nikkal, patina, fényezett króm, fényezett sárgaréz, fehér és fekete);

mindkét oldalán sima felületű, ragasztott VSG 221 biztonsági üveg

automata küszöb¹⁾

csere fekete vagy arany színű mágnes zárra falc nélküli ajtószárnyak esetén

csere fekete vagy arany színű zsanérokra és zárólemezre falc nélküli szárnyak esetén

mágneses korlátozó (ütköző)¹⁾
(hatféle színben kapható 137. old.)

PL2112 szabvány

+15% a szárny felár előtti árához

ragasztott fából készült függőleges keretelemek

LAKKOZOTT



TITÁN FEHÉR UV

ELÉRHETŐ MEGOLDÁSOK (142-153 oldal)

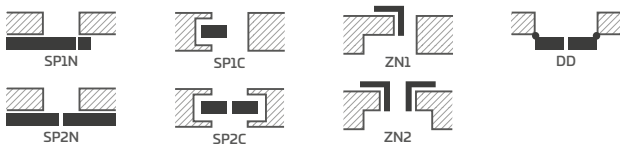

ELÉRHETŐ AJTÓSZÁRNY SZÉLESSÉGEK

60 70 80N²⁾ 80 90 100

¹⁾ az ütköző használata megakadályozza az automata küszöb és a rekuperációs rés használatát, és fordítva

²⁾ csak a falc nélküli ajtószárny esetében

LAURENCJA

LAKKOZOTT FALCOS ÉS FALC NÉLKÜLI AJTÓSZÁRNYAK



LAURENCJA 1, fekete VSG üveg, fekete matt BELLA SLIM kerek kilincs



LAURENCJA 1



LAURENCJA 2



LAURENCJA 3



LAURENCJA 4



LAURENCJA 5



LAURENCJA 6

LAURENCIA 1 model fekete matt BELLA SLIM kiemccsel, valamint fekete VSG 221 ragasztott üveggel



SZERKEZET

- STILE technológiával készült, falcos és falc nélküli ajtószárny
- függőleges és vízszintes MDF keretelemek, furnérral borítva és UV-álló lakkal festve
- opcionálisan, felár ellenében, HDF- és MDF-lapokkal burkolt függőleges ragasztott rétegeltfa-keretek
- 4 mm vastag HDF lapból készült, UV-álló lakkal festett betét
- opcionálisan felár ellenében ajtótok-szélesítő panelek, valamint korona díszléc és pilaszterek 139-141. o
- az ajtószárny önállóan lerövidíthető, részletek a 137. oldalon.

KIALAKÍTÁS

- vízalapú lakkal festett, UV-technológiával tartósított, fokozott igénybevételnek ellenálló szárnyak és tok

VASALAT

- három, 2-csapos ezüst zsanér a falcos ajtószárnyban vízszintes irányú szabályozással
- három, ezüst színű (opcionálisan felár ellenében fekete színű) rejtett zsanér a falc nélküli ajtószárnyban; a zsanér az ajtótokkal kerül szállításra és árazásra
- a falcos ajtószárnyban reteszár, a falc nélküli ajtószárnyban kulcsos zárral, zárbetéttel, kulcs nélküli vagy fürdőszobai zárszerkezettel záródó mágneszár ezüst színben; opcionálisan felár ellenében fekete vagy arany színű mágneszár

ÜVEGEZÉS

- alapkivitelben edzett, matt vagy átlátszó üveg, és felár ellenében ragasztott VSG 221 üveg, biztonsági üveg, matt vagy fekete, mindkét oldalon sima felületű
- az üvegezés megfordítható REWERS típusúra (alapkivitelű üvegezés: AWERS)

FELÁRAS EXTRÁK

gyári furatkészítés ajtókilincsekhez (ún. osztott) szárnyal, készletben való megrendelés esetén.

rekuperatív légbeeresztő, szellőzési alulvágás sztenderd vagy mini (137. o.)

„100”-as méretű falcos és falc nélküli ajtószárny

fémről készült zsanérburkolat a falcos ajtószárnyban (szín: szálcsiszolt nikkal, patina, fényezett króm, fényezett sárgaréz, fehér és fekete);

mindkét oldalán sima felületű, ragasztott VSG 221 biztonsági üveg

automata küszöb¹⁾

csere fekete vagy arany színű mágnes zárra falc nélküli ajtószárnyak esetén

csere fekete vagy arany színű zsanérokra és zárólemezre falc nélküli szárnyak esetén

mágneses korlátozó (ütköző)¹⁾
(hatféle színben kapható 137. old.)

ragasztott fából készült függőleges keretelemek

LAKKOZOTT



TITÁN FEHÉR UV

ELÉRHETŐ MEGOLDÁSOK (142-153 oldal)

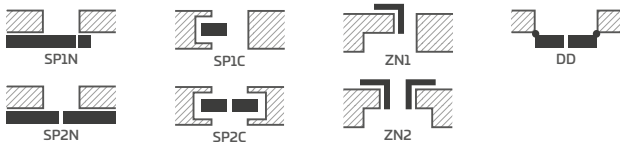

ELÉRHETŐ AJTÓSZÁRNY SZÉLESSÉGEK

60 65 70 75 80N²⁾ 80 85 90 95 100

¹⁾ az ütköző használata megakadályozza az automata küszöb és a rekuperációs rés használatát, és fordítva

²⁾ csak a falc nélküli ajtószárny esetében

BALDUR

LAKKOZOTT, FALCOS, FALC NÉLKÜLI ÉS FORDÍTOTT AJTÓSZÁRNYAK



BALDUR 1 modell fekete matt CUBE PREMIUM kilincsel, valamint fekete VSG 441 ragasztott üveggel



BALDUR 1



BALDUR 2



BALDUR 3



BALDUR 4



BALDUR 5



BALDUR 6



BALDUR 7



BALDUR 8

BALDUR 7, fekete matt CUBE PREMIUM klíms



LAKKOZOTT



TITÁN FEHÉR UV

ELÉRHETŐ MEGOLDÁSOK^{1) 3)} (142-153. oldal)

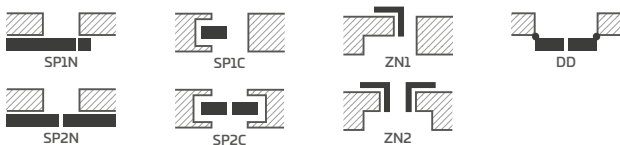

ELÉRHETŐ AJTÓSZÁRNY SZÉLESSÉGEK

60N⁵⁾ 60 70N⁵⁾ 70 80N⁴⁾ 80 90N⁵⁾ 90 100

ALSÓ SZELLŐZŐNYÍLÁS



BALDUR 1



BALDUR 3

SZERKEZET

- falcos, fordított vagy falc nélküli ajtószárny
- a belső keretelem HDF borítású fából készült (az oldalsók, a fenti és az alsó MDF-ből)
- a stabilizáló kitöltés „méhsejtrács” vagy felár ellenében teljes lemez
- opcionálisan felár ellenében ajtótok-szélesítő panelek, valamint korona díszléc és pilaszterek 139-141. o
- az ajtószárny önállóan lerövidíthető, részletek a 137. oldalon (nem vonatkozik a BALDUR 1, 3, 5-re)

KIALAKÍTÁS

- vízalapú lakkal festett, UV-technológiával tartósított, fokozott igénybevételnek ellenálló szárnyak és tok
- az ajtószárny élei standard vagy falc nélküli technológiával kerültek kialakításra
- a BALDUR 1 tolóajtó rendszerek alsó részén, (17 mm magas) alumínium vagy fekete színű profil található

VASALAT

- három betekerhető csapos zsanér a falcos ajtószárnyban
- három zsanér elrejtett a falc nélküli ajtószárnyban és két zsanér a fordított ajtószárnyban (opcionálisan felár ellenében harmadik zsanér fekete színben); a zsanér az ajtótokkal kerül szállításra és árazásra
- a falcos ajtószárnyban reteszszár, a falc nélküli ajtószárnyban mágneszár (opcionálisan reteszszár): kulcsos zárral, zárbetéttel, másodzárral vagy fürdőszobai zárszerkezettel ezüst színben; opcionálisan felár ellenében fekete vagy arany színű mágneszár
- a fordított falcolású ajtószárnyban mágneszár: kulcsos zárral, zárbetéttel, másodzárral vagy fürdőszobai zárszerkezettel ezüst színben; opcionálisan felár ellenében fekete vagy arany színű mágneszár

ÜVEGEZÉS

- **BALDUR 1, 3, 5 alapfelszerelésként ragasztott és edzett VSG/ESG 441 biztonsági üveg, mindkét oldalán sima felületű tejjüveg vagy fekete üveg**
- állandó üvegszélesség; BALDUR 1 - 50 mm; BALDUR 3, 5 - 210 mm

FELÁRAS EXTRÁK

fordított ajtószárny

kitöltés teljes lemezzel

rekuperatív légbeeresztő, szellőzési alulvágás sztenderd vagy mini (137. o.)

„100”-as méretű falcos és falc nélküli ajtószárny

a plusz alsó gerenda lehetővé teszi a szárny önálló lerövidítését maximum 8 cm-re (nem vonatkozik a Baldur 1, 3, 5 modellekre)

fémről készült zsanérburkolat a falcos ajtószárnyban (szín: szálcsiszolt nikkal, patina, fényezett króm, fényezett sárgaréz, fehér és fekete);

automata küszöb²⁾ (nem vonatkozik a BALDUR 1, 3 és 5 modellre)

csere fekete mágneszár a falc nélküli és fordított ajtószárnyak esetén

csere fekete vagy arany színű zsanérokra és zárólemezre falc nélküli szárnyak esetén

mágneses korlátozó (ütköző)²⁾
(hatféle színben kapható 137. old.)

szabvány PL2112

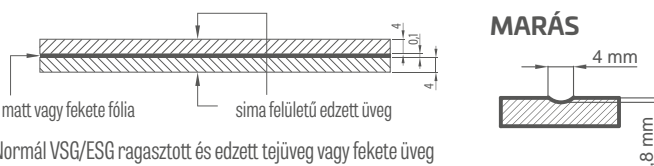

Normál VSG/ESG ragasztott és edzett tejjüveg vagy fekete üveg

¹⁾ a BALDUR 3 és 5 modell nem kapható tolórendszerű és kétszárnyas kivitelben

²⁾ az ütköző használata megakadályozza az automata küszöb és a rekuperációs rés használatát, és fordítva

³⁾ a BALDUR 1 modell nem kapható falba süllyesztett kivitelben

⁴⁾ csak a falc nélküli és fordított ajtószárnyak esetében

⁵⁾ Csak BALDUR 1, falc nélküli és fordított



ANUBIS

LAKKOZOTT, FALCOS, FALC NÉLKÜLI ÉS FORDÍTOTT AJTÓSZÁRNYAK



ANUBIS 2, fényes sárgaréz kerek BELLA SLIM kilincs



ANUBIS 1



ANUBIS 2



ANUBIS 3



ANUBIS 4



ANUBIS 5

ANUBIS 8 fényes sárgaréz BELLA SLIM klímccsel



SZERKEZET

- falcos, fordított vagy falc nélküli ajtószárny
- a belső keretelem HDF borítású fából készült (az oldalsók, a fenti és az alsó MDF-ből)
- a stabilizáló kitöltés „méhsejtrács” vagy felár ellenében teljes lemez
- opcionálisan felár ellenében ajtótok-szélesítő panelek, valamint korona díszléc és pilaszterek 139-141. o
- az ajtószárny önállóan lerövidíthető, részletek a 137. oldalon.

KIALAKÍTÁS

- vízalapú lakkal festett, UV-technológiával tartósított, fokozott igénybevételnek ellenálló szárnyak és tok
- az ajtószárny élei standard vagy falc nélküli technológiával kerültek kialakításra

VASALAT

- három betekerhető csapos zsanér a falcos ajtószárnyban
- három zsanér elrejtett a falc nélküli ajtószárnyban és két zsanér a fordított ajtószárnyban (opcionálisan felár ellenében harmadik zsanér fekete színben); a zsanér az ajtótokkal kerül szállításra és árazásra
- a falcos ajtószárnyban retesz zár, a falc nélküli ajtószárnyban mágneszár (opcionálisan retesz zár): kulcsos zárral, zárbetéttel, másodzárral vagy fürdőszobai zárszerkezettel ezüst színben; opcionálisan felár ellenében fekete vagy arany színű mágneszár
- a fordított falcolású ajtószárnyban mágneszár: kulcsos zárral, zárbetéttel, másodzárral vagy fürdőszobai zárszerkezettel ezüst színben; opcionálisan felár ellenében fekete vagy arany színű mágneszár

MARÁS

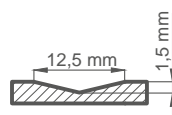

FELÁRAS EXTRÁK

fordított ajtószárny

kitöltés teljes lemezzel

rekuperatív légbeeresztő, szellőzési alulvágás sztenderd vagy mini (137. o.)

„100”-as méretű falcos és falc nélküli ajtószárny

plusz alsó keresztléc (az ajtószárny max. 8 cm-ig önállóan lerövidíthető)

fémről készült zsanérburkolat a falcos ajtószárnyban (szín: szálciszított nikkal, patina, fényezett króm, fényezett sárgaréz, fehér és fekete);

automata küszöb ¹⁾

csere fekete mágneszár falc nélküli és fordított ajtószárnyak esetén

csere fekete vagy arany színű zsanérokra és zárólemezre falc nélküli szárnyak esetén

mágneses korlátozó (ütköző) ¹⁾
(hatféle színben kapható 137. old.)

szabvány PL2112

LAKKOZOTT



TITÁN FEHÉR UV

ELÉRHETŐ MEGOLDÁSOK (142-153 oldal)

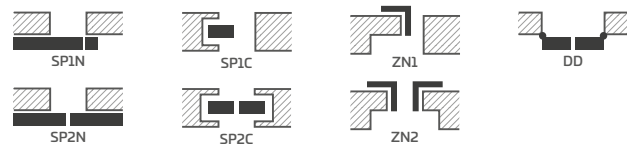

ELÉRHETŐ AJTÓSZÁRNY SZÉLESSÉGEK

60 70 80N ²⁾ 80 90 100

¹⁾ az ütköző használata megakadályozza az automata küszöb és a rekuperációs rés használatát, és fordítva

²⁾ csak a falc nélküli és fordított ajtószárnyak esetében

UNO PREMIUM

LAKKOZOTT, FALCOS, FALC NÉLKÜLI ÉS FORDÍTOTT AJTÓSZÁRNYAK



UNO PREMIUM, fényes sárgaréz BELLA SLIM kilincs

Falc nélküli ajtó, 8 cm-es takaróléc, tok illesztése 90°-ban, tok felőli nézet



Falcos ajtó, 8 cm-es takaróléc, tok illesztése 45°-ban, tok felőli nézet



Falcos, 6 cm-es takaróléc, tok illesztése 45°-ban, zsanér felőli nézet



UNO PREMIUM, fekete matt, CUBE kiilincs



LAKKOZOTT



TITÁN FEHÉR UV

ELÉRHETŐ MEGOLDÁSOK (142-153 oldal)

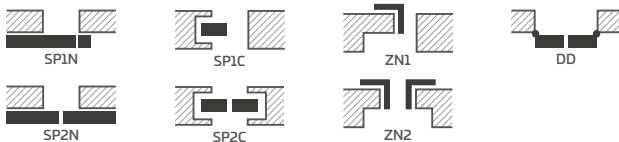

ELÉRHETŐ AJTÓSZÁRNY SZÉLESSÉGEK



SZERKEZET

- falcos, fordított vagy falc nélküli ajtószárny
- a belső keretelem HDF borítású fából készült (az oldalsók, a fenti és az alsó MDF-ből)
- a stabilizáló kitöltés „méhsejtrács” vagy felár ellenében teljes lemez
- opcionálisan felár ellenében ajtótok-szélesítő panelek, valamint korona díszléc és pilaszterek 139-141. o
- az ajtószárny önállóan lerövidíthető, részletek a 137. oldalon.

KIALAKÍTÁS

- vízalapú lakkal festett, UV-technológiával tartósított, fokozott igénybevételnek ellenálló szárnyak és tok
- standard technológiával készült ajtószárny él

VASALAT

- három betekerhető csapos zsanér a falcos ajtószárnyban
- három zsanér elrejtett a falc nélküli ajtószárnyban és két zsanér a fordított ajtószárnyban (opcionálisan felár ellenében harmadik zsanér fekete színben); a zsanér az ajtótokkal kerül szállításra és árazásra
- a falcos ajtószárnyban retesz zár, a falc nélküli ajtószárnyban mágneszár (opcionálisan retesz zár): kulcsos zárral, zárbetéttel, másodzárral vagy fürdőszobai zárszerkezettel ezüst színben; opcionálisan felár ellenében fekete vagy arany színű mágneszár
- a fordított falcolású ajtószárnyban mágneszár: kulcsos zárral, zárbetéttel, másodzárral vagy fürdőszobai zárszerkezettel ezüst színben; opcionálisan felár ellenében fekete vagy arany színű mágneszár

FELÁRAS EXTRÁK

fordított ajtószárny

kitöltés teljes lemezzel

rekuperatív légbeeresztő, szellőzési alulvágás sztenderd vagy mini (137. o.)

„100”-as méretű falcos és falc nélküli ajtószárny

„110”-es méretű falcos és falc nélküli ajtószárny

plusz alsó keresztléc (az ajtószárny max. 8 cm-ig önállóan lerövidíthető)

fémről készült zsanérburkolat a falcos ajtószárnyban (szín: szálciszolt nikkal, patina, fényezett króm, fényezett sárgaréz, fehér és fekete);

automata küszöb¹⁾

csere fekete mágneszár a falc nélküli és fordított ajtószárnyak esetén

csere fekete vagy arany színű zsanérokra és zárólemezre falc nélküli szárnyak esetén

mágneses korlátozó (ütköző)¹⁾
(hatféle színben kapható 137. old.)

rozsdamentes acél körablak: polírozott „króm” vagy szálciszolt „szatén” és fekete matt; decormat tejüveg, szintelen üveg, körablak belső átm.: 235 mm, kívül 350 mm)

szabvány PL2112

¹⁾ az ütköző használata megakadályozza az automata küszöb és a rekuperációs rés használatát, és fordítva

²⁾ csak a falc nélküli és fordított ajtószárnyak esetében



TURAN

LAKKOZOTT, FALCOS, FALC NÉLKÜLI ÉS FORDÍTOTT AJTÓSZÁRNYAK



finalista
konkursu

2019



TURAN 8, fekete matt CUBE kilincs



TURAN 1



TURAN 2



TURAN 3



TURAN 4

ÚJONSÁG



TURAN 5



TURAN 6



TURAN 7*)



TURAN 8

*) a képen a FORDÍTOTT változat látható

ÚJDONSÁG

TURAN 8 fényes sárgaréz BELLA SLIM kerék kilincssel



SZERKEZET

- falcos, falc nélküli ajtószárny vagy felár ellenében fordított STILE technológiával készült ajtószárny
- függőleges és vízszintes MDF keretelemek, furnérral borítva és UV-álló lakkal festve
- opcionálisan, felár ellenében, HDF- és MDF-lapokkal burkolt függőleges ragasztott rétegeltfa-keretek
- a TURAN 8 modellben nedvességálló HDF lapból készült panel 3 mm vastagságú mindkét oldalon üvegre ragasztva. A panel széle mindig a FEHÉR TITÁN UV színű.³⁾
- 16 mm vastag MDF lapból készült, mart és UV-álló lakkal festett betét
- opcionálisan felár ellenében ajtótok-szélesítő panelek, valamint korona díszléc és pilaszterek 139-141. o
- az ajtószárny önállóan lerövidíthető, részletek a 137. oldalon.
- **TURAN 8 modell ÚJDONSÁG**

KIALAKÍTÁS

- vízalapú lakkal festett, UV-technológiával tartósított, fokozott igénybevételnek ellenálló szárnyak és tok

VASALAT

- három, 2-csapos ezüst zsanér a falcos ajtószárnyban vízszintes irányú szabályozással
- három, ezüst színű (opcionálisan felár ellenében fekete színű) rejtett zsanér a falc nélküli ajtószárnyban; a zsanér az ajtótokkal kerül szállításra és árazásra
- a falcos ajtószárnyban reteszár, a falc nélküli ajtószárnyban kulcsos zárral, zárbetéttel, kulcs nélküli vagy fürdőszobai zárszerkezettel záródó mágneszár ezüst színben; opcionálisan felár ellenében fekete vagy arany színű mágneszár

ÜVEGEZÉS

- TURAN 1 és TURAN 8 4 mm edzett üveg vagy felár ellenében VSG 221 ragasztott biztonsági üveg tejes vagy fekete, mindkét oldalán sima
- a TURAN 7 modell egyik oldalán tükrös kivitelben kapható. Másik oldal - FEHÉR TITÁN UV lakkozott lap. Awers - tükör a zsanérok oldalán.
- TURAN 8 modell fix üvegezés szélessége - 50 mm

FELÁRAS EXTRÁK

gyári furatkészítés ajtókilincsekhez (ún. osztott) szárnyal, készletben való megrendelés esetén.

fordított ajtószárny

rekuperatív légbeeresztő, szellőzési alulvágás sztenderd vagy mini (137. o.)

„100”-as méretű falcos és falc nélküli ajtószárny

fémről készült zsanérburkolat a falcos ajtószárnyban (szín: szálciszolt nikkal, patina, fényezett króm, fényezett sárgaréz, fehér és fekete);

VSG 221 ragasztott biztonsági üveg, mindkét oldalán sima felületű (a TURAN 1 és a TURAN 8 esetében)

automata küszöb¹⁾

csere fekete vagy arany színű mágnes zárba falc nélküli ajtószárnyak esetén

csere fekete vagy arany színű zsanérokra és zárólemezre falc nélküli szárnyak esetén

mágneses korlátozó (ütköző)¹⁾
(hatféle színben kapható 137. old.)

PL2112 szabvány

+15% a szárny felár előtti árához

ragasztott fából készült függőleges keretelemek

LAKKOZOTT



TITÁN FEHÉR UV

ELÉRHETŐ MEGOLDÁSOK (142-153 oldal)

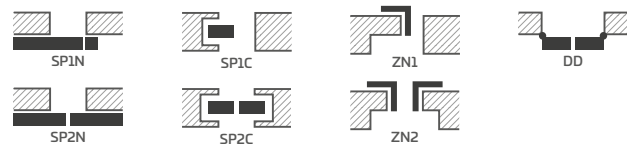

ELÉRHETŐ AJTÓSZÁRNY SZÉLESSÉGEK

60 70 80N²⁾ 80 90 100

MARÁS

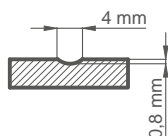

¹⁾ az ütköző használata megakadályozza az automata küszöb és a rekuperációs rés használatát, és fordítva

²⁾ csak a falc nélküli ajtószárny esetében



produkt rekomendowany
do konkursu

MILDA

LAKKOZOTT, FALCOS, FALC NÉLKÜLI ÉS FORDÍTOTT AJTÓSZÁRNYAK



2019



MILDA 4, fekete matt CUBE PREMIUM kilincs



MILDA 1



MILDA 2



MILDA 3



MILDA 4



MILDA 5

MILDA 2, fekete matr. CUBE PREMIUM kilincs



SZERKEZET

- falcos, fordított vagy falc nélküli ajtószárny
- a belső keretelem HDF borítású fából készült (az oldalsók, a fenti és az alsó MDF-ből)
- a stabilizáló kitöltés „méhsejtrács” vagy felár ellenében teljes lemez
- opcionálisan felár ellenében ajtótok-szélesítő panelek, valamint korona díszléc és pilaszterek 139-141. o
- az ajtószárny önállóan lerövidíthető, részletek a 137. oldalon.

KIALAKÍTÁS

- vízalapú lakkal festett, UV-technológiával tartósított, fokozott igénybevételnek ellenálló szárnyak és tok
- az ajtószárny élei standard vagy falc nélküli technológiával kerültek kialakításra

VASALAT

- három betekerhető csapos zsanér a falcos ajtószárnyban
- három rejtett zsanér falc nélküli ajtószárnyban és két zsanér (opcionálisan felár ellenében harmadik) ezüst színű (opcionálisan felár ellenében fekete színű) a fordított ajtószárnyban; a zsanér az ajtótokkal kerül szállításra és árazásra
- a falcos ajtószárnyban retesz zár, a falc nélküli ajtószárnyban mágneszár (opcionálisan retesz zár): kulcsos zárral, zárbetéttel, másodzárral vagy fürdőszobai zárszerkezettel ezüst színben; opcionálisan felár ellenében fekete vagy arany színű mágneszár
- a fordított falcolású ajtószárnyban mágneszár: kulcsos zárral, zárbetéttel, másodzárral vagy fürdőszobai zárszerkezettel ezüst színben; opcionálisan felár ellenében fekete vagy arany színű mágneszár

MARÁS

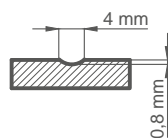

FELÁRAS EXTRÁK

fordított ajtószárny

kitöltés teljes lemezzel

rekuperatív légbeeresztő, szellőzési alulvágás sztenderd vagy mini (137. o.)

„100”-as méretű falcos és falc nélküli ajtószárny

plusz alsó keresztléc (az ajtószárny max. 8 cm-ig önállóan lerövidíthető)

fémről készült zsanérburkolat a falcos ajtószárnyban (szín: szálcsiszolt nikkal, patina, fényezett króm, fényezett sárgaréz, fehér és fekete);

automata küszöb ¹⁾

csere fekete mágneszár falc nélküli és fordított ajtószárnyak esetén

csere fekete vagy arany színű zsanérokra és zárólemezre falc nélküli szárnyak esetén

mágneses korlátozó (ütköző) ¹⁾
(hatféle színben kapható 137. old.)

szabvány PL2112

LAKKOZOTT



TITÁN FEHÉR UV

ELÉRHETŐ MEGOLDÁSOK (142-153 oldal)

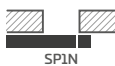

SP1N



SP1C



ZN1



DD

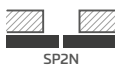

SP2N

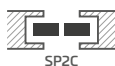

SP2C



ZN2

ELÉRHETŐ AJTÓSZÁRNY SZÉLESSÉGEK

60

70

80N ²⁾

80

90

100

¹⁾ az ütköző használata megakadályozza az automata küszöb és a rekuperációs rés használatát, és fordítva

²⁾ csak a falc nélküli és fordított ajtószárnyak esetében

SYLENA

LAKKOZOTT, FALCOS, FALC NÉLKÜLI ÉS FORDÍTOTT AJTÓSZÁRNYAK



SYLENA 5, fényes sárgaréz BELLA SLIM kilincs



SYLENA 1



SYLENA 2



SYLENA 3



SYLENA 4



SYLENA 5



SYLENA 6



SYLENA 7



SYLENA 8

SYLENA 3 fényes sárgaréz BELLA SLIM kerék kilincssel



SZERKEZET

- falcos, fordított vagy falc nélküli ajtószárny
- a belső keretelem HDF borítású fából készült (az oldalsók, a fenti és az alsó MDF-ből)
- a stabilizáló kitöltés „méhsejtrács” vagy felár ellenében teljes lemez
- opcionálisan felár ellenében ajtótok-szélesítő panelek, valamint korona díszléc és pilaszterek 139-141. o
- az ajtószárny önállóan lerövidíthető, részletek a 137. oldalon.

KIALAKÍTÁS

- vízalapú lakkal festett, UV-technológiával tartósított, fokozott igénybevételnek ellenálló szárnyak és tok
- az ajtószárny élei standard vagy falc nélküli technológiával kerültek kialakításra

VASALAT

- három betekerhető csapos zsanér a falcos ajtószárnyban
- három rejtett zsanér a falc nélküli ajtószárnyban és két zsanér (a felár ellenében harmadik) a fordított szárnyban ezüst színben (opcionálisan felár ellenében fekete színű); a zsanér az ajtótokkal kerül szállításra és árazásra
- a falcos ajtószárnyban reteszár, a falc nélküli ajtószárnyban mágneszár (opcionálisan reteszár): kulcsos zárral, zárbetéttel, másodzárral vagy fürdőszobai zárszerkezettel ezüst színben; opcionálisan felár ellenében fekete vagy arany színű mágneszár
- a fordított falcolású ajtószárnyban mágneszár: kulcsos zárral, zárbetéttel, másodzárral vagy fürdőszobai zárszerkezettel ezüst színben; opcionálisan felár ellenében fekete vagy arany színű mágneszár

MARÁS

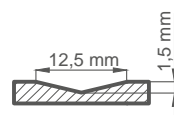

FELÁRAS EXTRÁK

fordított ajtószárny

kitöltés teljes lemezzel

rekuperatív légbeeresztő, szellőzési alulvágás sztenderd vagy mini (137. o.)

„100”-as méretű falcos és falc nélküli ajtószárny

plusz alsó keresztléc (az ajtószárny max. 8 cm-ig önállóan lerövidíthető)

fémről készült zsanérburkolat a falcos ajtószárnyban (szín: szálciszított nikkal, patina, fényezett króm, fényezett sárgaréz, fehér és fekete);

automata küszöb ¹⁾

csere fekete mágneszárra falc nélküli és fordított ajtószárnyak esetén

csere fekete vagy arany színű zsanérokra és zárólemezre falc nélküli szárnyak esetén

mágneses korlátozó (ütköző) ¹⁾
(hatféle színben kapható 137. old.)

szabvány PL2112

LAKKOZOTT



TITÁN FEHÉR UV

ELÉRHETŐ MEGOLDÁSOK (142-153 oldal)

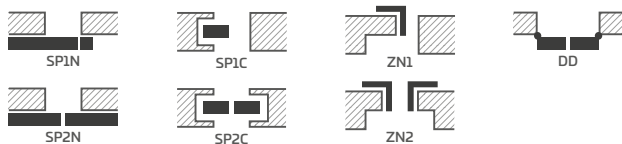

ELÉRHETŐ AJTÓSZÁRNY SZÉLESSÉGEK

60 70 80N ²⁾ 80 90 100

¹⁾ az ütköző használata megakadályozza az automata küszöb és a rekuperációs rés használatát, és fordítva

²⁾ csak a falc nélküli és fordított ajtószárnyak esetében

INTARZIÁK

FURNÉR FELÜLETÉVEL SÍKBA HOZOTT DEKORBETÉT



ALTAMURA 1, FEKETE ST CPL dekor; intarzia LUX 421, CUBE PREMIUM kilincs

ÚJDONSÁG

INTARZIA LUX **FEKETE**



Intarzia LUX 217



Intarzia LUX 218



Intarzia LUX 219



Intarzia LUX 220



Intarzia LUX 221



Intarzia LUX 203



Intarzia LUX 204



Intarzia LUX 212



Intarzia LUX 213



Intarzia LUX 207



Intarzia LUX 214



Intarzia LUX 216

FEKETE ST CPL ajtótok, TÖLGY NATÚR CPL ajtószárny

Az **INTARZIÁK** az ajtószárny két oldalán található és a felületével vannak síkba hozva.

Az intarzia szélessége 8 mm vagy 50 mm.

LUX INTARZIA elérhető színválasztéka:
szálcsiszolt acél, fekete, szálcsiszolt arany, tölgy (megfelel a TÖLGY CPL 0,2 és 0,7-nek), szálcsiszolt réz.

A bemutatott INTARZIÁK opcionálisan, felár ellenében használhatók a következő, PL és PL2112 (ha van) szabványban elérhető modellekhez:

- UNO PREMIUM furnér
- ALTAMURA 1
- FORTECA RC2 és RC3
- HERSE SET EKO 30 dB
- HERSE SET 32 dB
- HERSE SET AKUSTIC 39 dB
- LEDA EI30 és EI60

INTARZIÁK

FURNÉR FELÜLETÉVEL SÍKBA HOZOTT DEKORBETÉT

ÚJDONSÁG

INTARZIA LUX TÖLGY



Intarzia LUX 317



Intarzia LUX 318



Intarzia LUX 319



Intarzia LUX 320



Intarzia LUX 321



Intarzia LUX 303



Intarzia LUX 304



Intarzia LUX 312



Intarzia LUX 313



Intarzia LUX 307



Intarzia LUX 314



Intarzia LUX 316

TÖLGY CLASSIC CPL 0,2 ajtótok, FEHÉR ST CPL L ajtószárny

Az **INTARZIÁK** az ajtószárny két oldalán található és a felületével vannak síkba hozva.

Az intarzia szélessége 8 mm vagy 50 mm.

LUX INTARZIA elérhető színválasztéka:
szálcsiszolt acél, fekete, szálcsiszolt arany, tölgy (megfelel a TÖLGY CPL 0,2 és 0,7-nek), szálcsiszolt réz.

A bemutatott INTARZIÁK opcionálisan, felár ellenében használhatók a következő, PL és PL2112 (ha van) szabványban elérhető modellekhez:

- UNO PREMIUM furnér
- ALTAMURA 1
- FORTECA RC2 és RC3
- HERSE SET EKO 30 dB
- HERSE SET 32 dB
- HERSE SET AKUSTIC 39 dB
- LEDA EI30 és EI60

ÚJDONSÁG

INTARZIA LUX SZÁLCSISZOLT ARANY

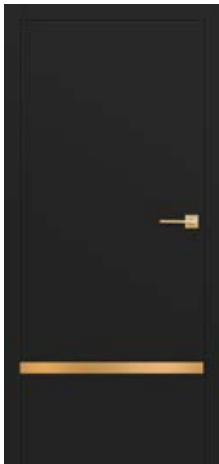

Intarzia LUX 417



Intarzia LUX 418



Intarzia LUX 419

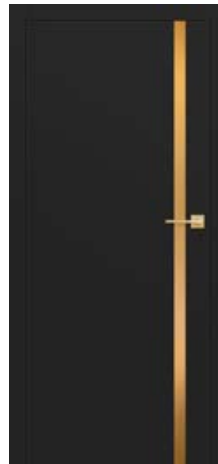

Intarzia LUX 420



Intarzia LUX 421

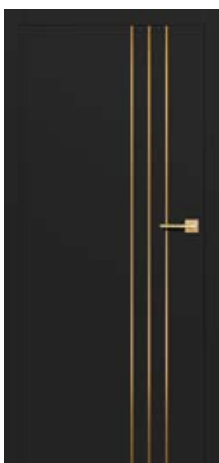

Intarzia LUX 403



Intarzia LUX 404



Intarzia LUX 412



Intarzia LUX 413

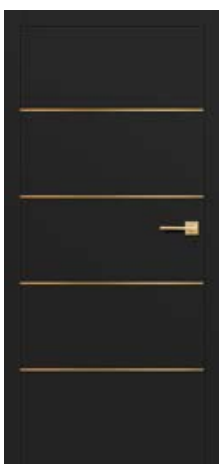

Intarzia LUX 407



Intarzia LUX 414

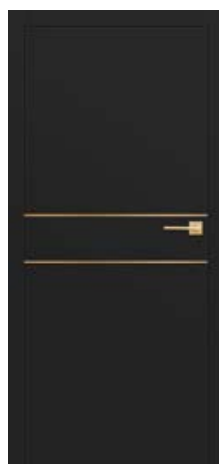

Intarzia LUX 416

FEKETE ST CPL ajtótok és ajtószárny

Az **INTARZIÁK** az ajtószárny két oldalán található és a felületével vannak síkba hozva.

Az intarzia szélessége 8 mm vagy 50 mm.

LUX INTARZIA elérhető színválasztéka:
szálcsiszolt acél, fekete, szálcsiszolt arany, tölgy (megfelel a TÖLGY CPL 0,2 és 0,7-nek), szálcsiszolt réz.

A bemutatott INTARZIÁK opcionálisan, felár ellenében használhatók a következő, PL és PL2112 (ha van) szabványban elérhető modellekhez:

- UNO PREMIUM furnér
- ALTAMURA 1
- FORTECA RC2 és RC3
- HERSE SET EKO 30 dB
- HERSE SET 32 dB
- HERSE SET AKUSTIC 39 dB
- LEDA EI30 és EI60

INTARZIÁK

FURNÉR FELÜLETÉVEL SÍKBA HOZOTT DEKORBETÉT

ÚJDONSÁG

INTARZIA LUX SZÁLCSISZOLT ACÉL



Intarzia LUX 117

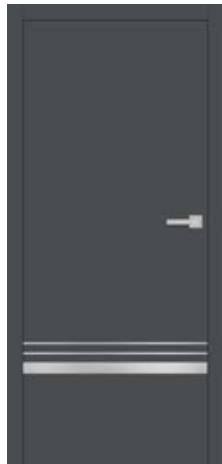

Intarzia LUX 118



Intarzia LUX 119



Intarzia LUX 120



Intarzia LUX 121

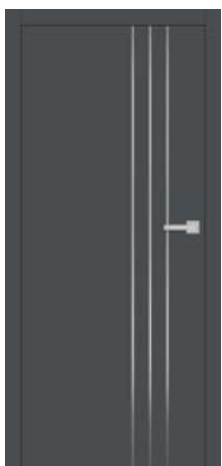

Intarzia LUX 103



Intarzia LUX 104



Intarzia LUX 112



Intarzia LUX 113

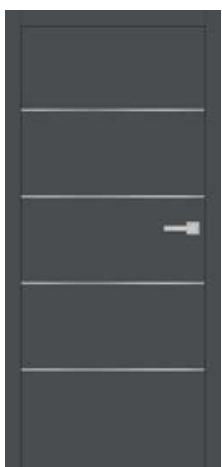

Intarzia LUX 107

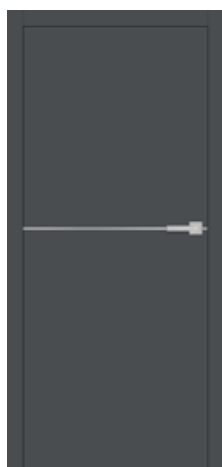

Intarzia LUX 114



Intarzia LUX 116

ANTRACIT ST CPL ajtótok és ajtózármó

Az **INTARZIÁK** az ajtózármó két oldalán található és a felületével vannak síkba hozva.

Az intarzia szélessége 8 mm vagy 50 mm.

LUX INTARZIA elérhető színválasztéka:
szálcsiszolt acél, fekete, szálcsiszolt arany, tölgy (megfelel a TÖLGY CPL 0,2 és 0,7-nek), szálcsiszolt réz.

A bemutatott INTARZIÁK opcionálisan, felár ellenében használhatók a következő, PL és PL2112 (ha van) szabványban elérhető modellekhez:

- UNO PREMIUM furnér
- ALTAMURA 1
- FORTECA RC2 és RC3
- HERSE SET EKO 30 dB
- HERSE SET 32 dB
- HERSE SET AKUSTIC 39 dB
- LEDA EI30 és EI60

A képek egy kedvezménymentes ajtót mutatnak másodzárral, más ajtótipusoknál a zár elhelyezése eltérő lehet.

INTARZIA LUX SZÁLCSISZOLT RÉZ

ÚJDONSÁG



Intarzia LUX 517



Intarzia LUX 518



Intarzia LUX 519



Intarzia LUX 520



Intarzia LUX 521



Intarzia LUX 503



Intarzia LUX 504



Intarzia LUX 512



Intarzia LUX 513



Intarzia LUX 507



Intarzia LUX 514



Intarzia LUX 516

SÖTÉTKÉK ST CPL ajtótok és ajtószárny

Az **INTARZIÁK** az ajtószárny két oldalán található és a felületével vannak síkba hozva.

Az intarzia szélessége 8 mm vagy 50 mm.

LUX INTARZIA elérhető színválasztéka:
szálcsiszolt acél, fekete, szálcsiszolt arany, tölgy (megfelel a TÖLGY CPL 0,2 és 0,7-nek), szálcsiszolt réz.

A bemutatott INTARZIÁK opcionálisan, felár ellenében használhatók a következő, PL és PL2112 (ha van) szabványban elérhető modellekhez:

- UNO PREMIUM furnér
- ALTAMURA 1
- FORTECA RC2 és RC3
- HERSE SET EKO 30 dB
- HERSE SET 32 dB
- HERSE SET AKUSTIC 39 dB
- LEDA EI30 és EI60

BALDUR

BELTÉRI FALCOS, FALC NÉLKÜLI ÉS FORDÍTOTT AJTÓSZÁRNYAK



BALDUR 1, TÖLGY NATÚR PREMIUM fóliás ajtószárny, FEKETE ST CPL fóliás ajtótok, QUBIK fekete matt kilincs

BALDUR 1 TÖLGY RETRO CPL fóliával, BLACK ST CPL ajtótok, CUBE PREMIUM fekete matt kilinccsel



BALDUR 1

BALDUR 3 TÖLGY ST CPL fóliával, BLACK ST CPL ajtótok, CUBE PREMIUM fekete matt kilinccsel



BALDUR 3

BALDUR 1 TÖLGY CLASSIC CPL fóliával, fekete ST CPL ajtótok, CUBE PREMIUM fekete matt kilinccsel



BALDUR 1

SZERKEZET

- falcos, fordított vagy falc nélküli ajtószárny
- a belső keretelem HDF borítású fából készült (az oldalsók, a fenti és az alsó MDF-ből)
- a stabilizáló kitöltés „méhsejttrács” vagy felár ellenében teljes lemez
- opcionálisan felár ellenében ajtótok-szélesítő panelek, valamint korona díszléc és pilaszterek 139-141. o

KIALAKÍTÁS

- PREMIUM vagy CPL fóliával borított HDF lemez
- az ajtószárny élei standard falcos vagy falc nélküli technológiával kerültek kialakításra CPL 0,2 laminátum esetén ABS éllel ragasztva, kizárólag az ajtószárny színében vagy felárért sztenderd fekete oldalpanel
- fordított ajtószárny csak STANDARD peremmel és PREMIUM és ST CPL dekorral
- az ajtószárny széle a felület színében vagy opcionálisan sima fekete színben (a KERESZTEREZETES NATÚR TÖLGY PREMIUM KIVITELBEN az ajtószárny éle fekete keresztterezetes) Fekete szín esetén az élek a perem mentén (két függőleges és felső), valamint az üvegnél vannak ragasztva.
- A falcos és falc nélküli BALDUR 1 ajtószárny csak a FEHÉR ST CPL dekor esetében opcionálisan soft technológiával készül (nem látható a fóliák hosszanti csatlakozási éle), mely feláras teljes lemez felhasználását igényli. A soft technológia nem szerepel a PL2112 szabványban.
- a BALDUR 1 tolóajtó rendszerek alsó részén egy látható, 17 mm alumínium vagy fekete színű profil található

VASALAT

- három betekerhető csapos zsanér a falcos ajtószárnyban
- három rejtett zsanér a falc nélküli ajtószárnyban és két ezüst színű (opcionálisan felár ellenében fekete színű) zsanér (a felár ellenében harmadik) a fordított ajtószárnyban; a zsanér az ajtótokkal kerül szállításra és árazásra
- a falcos ajtószárnyban retesz zár; a falc nélküli ajtószárnyban mágneszár (opcionálisan retesz zár): kulcsos zárral, zárbetéttel, másodzárral vagy fürdőszobai zárszerkezettel ezüst színben; opcionálisan felár ellenében fekete vagy arany színű mágneszár
- a fordított falcolású ajtószárnyban mágneszár: kulcsos zárral, zárbetéttel, másodzárral vagy fürdőszobai zárszerkezettel ezüst színben; opcionálisan felár ellenében fekete vagy arany színű mágneszár

ÜVEGEZÉS

- BALDUR 1, 3 edzett tejuveg 8 mm vagy felárért ragasztott és edzett VSG/ESG 441 biztonsági üveg, mindkét oldalán sima felületű tejuveg vagy fekete üveg

CPL



PREMIUM

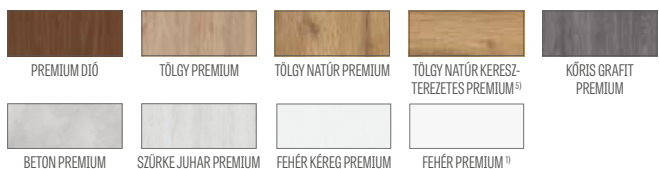

FELÁRAS EXTRÁK

fordított ajtószárny (CPL 0,2 és BALDUR 1 esetében nem elérhető SOFT éllel)

kitöltés teljes lemezzel

rekuperatív légbeeresztő, szellőzési alulvágás sztenderd vagy mini (137. o.)

„100”-as méretű falcos és falc nélküli ajtószárny

VSG/ESG 441 tejuveg vagy fekete üveg

fémről készült zsanérburkolat a falcos ajtószárnyban (szálcsiszolt nikkal, patina, fényezett króm, fényezett sárgaréz, fehér és fekete);

ajtószárny élkialakítása fekete

csere fekete mágneszár falc nélküli és fordított ajtószárnyak esetén

csere fekete vagy arany színű zsanérokra és zárólemezre falc nélküli szárnyak esetén

mágneses korlátozó (ütköző)

(hatféle színben kapható 137. old.)

PL2112 szabvány

+15% a szárny felár előtti árához

ELÉRHETŐ AJTÓSZÁRNY SZÉLESSÉGEK

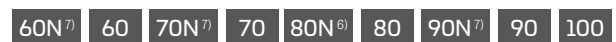

ELÉRHETŐ MEGOLDÁSOK³⁾ (142-153 oldal)



ÉLKIALAKÍTÁS



AJTÓSZÁRNY ÉLKIALAKÍTÁSA FEKETE SIMA



AJTÓSZÁRNY ÉLKIALAKÍTÁSA FEKETE KERESZTEREZETES

ALSÓ SZELLŐZŐNYÍLÁS



¹⁾ festett hatású, sima fehér fólia

²⁾ speciális AntiFinger bevonat, mely csökkenti a szennyeződések és az ujjlenyomatok láthatóságát

³⁾ a BALDUR 3 modell nem elérhető tolórendszerű és kétszárnyas kivitelben

⁴⁾ csak soft változat a falcos és falc nélküli BALDUR 1-hez WHITE ST CPL dekorral, felár ellenében teljes lemezzel (a soft opció nem elérhető a PL2112 szabványban)

⁵⁾ az ajtótok TÖLGY NATÚR PREMIUM dekorral készült

⁶⁾ csak a falc nélküli és fordított ajtószárnyak esetében

⁷⁾ csak a BALDUR 1 falc nélküli és fordított modell nem kapható soft szélű kivitelben

⁸⁾ a készlet erejéig

UNO PREMIUM

BELTÉRI FALCOS, FALC NÉLKÜLI ÉS FORDÍTOTT AJTÓSZÁRNYAK



UNO PREMIUM, szárnydekor TÖLGY PREMIUM, ajtókeret FEKETE ST CPL, CUBE PREMIUM fekete matt kilincs

UNO PREMIUM, modell NATÚR TÖLGY KERESZTEREZTES PREMIUM fóliával és CUBE fekete matt kilinccsel



UNO PREMIUM, KÖRIS GRAFIT PREMIUM fóliával, CUBE fekete matt kilinccsel



UNO PREMIUM, DÍÓ PREMIUM fóliával és matt fekete CUBE kilinccsel



UNO PREMIUM modell FEHÉR PREMIUM fóliával és matt fekete BELLA SLIM kilincsel



SZERKEZET

- falcos, fordított vagy falc nélküli ajtószárny
- a belső keretelem HDF borítású fából készült (az oldalsók, a fenti és az alsó MDF-ből)
- „méhsejt” rácsos stabilizáló kitöltés
- feláras kitöltés teljes lemezzel
- opcionálisan felár ellenében ajtótok-szélesítő panelek, valamint korona dísléc és pilaszterek 139-141. o
- az ajtószárny önállóan lerövidíthető, részletek a 137. oldalon.

KIALAKÍTÁS

- PREMIUM fóliával borított HDF lemez
- az ajtószárny élei standard falcos vagy falc nélküli technológiával kerültek kialakításra
- szélek az ajtószárny felületének színében vagy opcionálisan sima fekete színben (a KERESZTEREZETES NATÚR TÖLGY PREMIUM KIVITELBEN az ajtószárny éle fekete keresztterezetes)
- betétek (intarziák) színe: az ajtószárny mindkét oldalán 8 mm vagy 50 mm széles, szálcsiszolt acél, fekete, szálcsiszolt arany vagy TÖLGY CLASSIC CPL az ajtóval síkba hozva, 86-91 old.

VASALAT

- három beteakerhető csapos zsanér a falcos ajtószárnyban
- három rejtett zsanér a falc nélküli ajtószárnyban és két ezüst színű (opcionálisan felár ellenében fekete színű) zsanér (a felár ellenében harmadik) a fordított ajtószárnyban; a zsanér az ajtótokkal kerül szállításra és árazásra
- a falcos ajtószárnyban reteszár, a falc nélküli ajtószárnyban mágneszár (opcionálisan reteszár): kulcsos zárral, zárbetéttel, másodzárral vagy fürdőszobai zárszerkezettel ezüst színben; opcionálisan felár ellenében fekete vagy arany színű mágneszár
- a fordított ajtószárnyban mágneszár: kulcsos zárral, zárbetéttel, másodzárral vagy fürdőszobai zárszerkezettel ezüst színben; opcionálisan felár ellenében fekete vagy arany színű mágneszár

PREMIUM

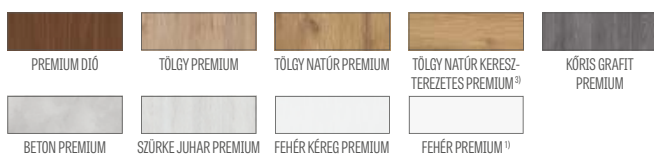

ELÉRHETŐ AJTÓSZÁRNY SZÉLESSÉGEK

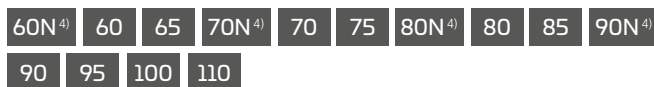

ELÉRHETŐ MEGOLDÁSOK (142-153 oldal)

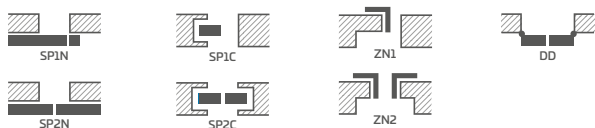

ÉLKIALAKÍTÁS



AJTÓSZÁRNY ÉLKIALAKÍTÁSA FEKETE SIMA (feláras)



AJTÓSZÁRNY ÉLKIALAKÍTÁSA FEKETE KERESZTEREZETES (feláras)



FELÁRAS EXTRÁK

- fordított ajtószárny
- kitöltés teljes lemezzel
- lapmegerősítés az önzáró alatt
- karos ajtóbehúzó (ezüst, fekete, fehér, barna)
- kiegészítő alsó keresztléc (saját körben lerövidíthető max. 8 cm-ig)
- fémről készült kerek vagy négyszögletes szellőzők (4 db) felület: szálcsiszolt nikkal, patina, fehér vagy fekete
- fautáztatú műanyag szellőzők (4 db.)
- rekuperációs rés, szellőző alulvágás standard vagy mini (137. o.) vagy szellőzőrács
- „100”-as méretű falcos és falc nélküli ajtószárny
- „110”-es méretű falcos és falc nélküli ajtószárny
- automata küszöb²⁾
- fémről készült zsanérburkolat a falcos ajtószárnyban (szálcsiszolt nikkal, patina, fényezett króm, fényezett sárgaréz, fehér és fekete);
- rozsdamentes acél körablak: polírozott „króm” vagy szálcsiszolt „szatén” és fekete matt; decormat tejüveg, szintelen üveg, körablak belső átm.: 235 mm kívül 350 mm)
- ajtószárny élkialakítása fekete
- csere fekete mágneszár falc nélküli és fordított ajtószárnyak esetén
- csere fekete vagy arany színű zsanérokra és zárólemezre falc nélküli szárnyak esetén
- mágneses korlátozó (ütköző)²⁾ (hatféle színben kapható 137. old.)
- LUX intarzia; kapható változatok 86-91 old.
- PL2112 szabvány +15% a szárny felár előtti árához

¹⁾ festett hatású, sima fehér fólia

²⁾ az ütköző használata megakadályozza az automata küszöb és a rekuperációs rés használatát, és fordítva

³⁾ az ajtótok TÖLGY NATÚR PREMIUM dekorral készült

⁴⁾ csak a falc nélküli és fordított ajtószárnyak esetében

ALTAMURA

BELTÉRI FALCOS, FALC NÉLKÜLI ÉS FORDÍTOTT AJTÓSZÁRNYAK



ALTAMURA 1, dekor TÖLGY CLASSIC CPL, TOPAZ fekete matt kilincs, ablak fekete matt



ALTAMURA 1



ALTAMURA 2



ALTAMURA 3



ALTAMURA 4



középső panel



ALTAMURA 5



ALTAMURA 6



ALTAMURA 7



ALTAMURA 8



rácsos panel

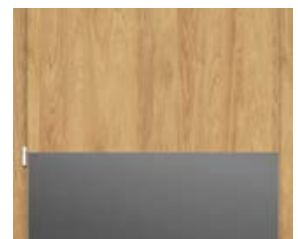

alsó panel

SZERKEZET

- falcos, fordított vagy falc nélküli ajtószárny
- MDF keretelem két HDF lemezzel, GREKO dekorfóliával borítva
- a belső keretelem HDF borítású fából készült (az oldalsók, a fenti és az alsó MDF-ből), CPL vagy PREMIUM fóliával borítva
- a stabilizáló kitöltés „méhsejtrács” vagy felár ellenében teljes lemez
- opcionálisan felár ellenében ajtótok-szélesítő panelek, valamint korona díszléc és pilaszterek 139-141. o
- az ajtószárny önállóan lerövidíthető, részletek a 137. oldalon.

KIALAKÍTÁS

- fóliával borított HDF lemez
- STANDARD technológiával készült ajtószárny él
- A CPL 0,2 és 0,7 laminátumok kizárólag a STANDARD él esetében elérhetők, mely csak a szárny színének megfelelő ABS peremmel van leragasztva, vagy felár ellenében sztenderd fekete oldalpanel
- él (standard vagy falc nélküli) ajtószárny síkjának megfelelő színű vagy opcionálisan sima fekete színű peremmel leragasztva (NATÚR KERESZTEREZETES TÖLGY PREMIUM fólia esetén kereszterezetes fekete él)
- az ALTAMURA 1-hez felárért a 86-91. oldalon feltüntetett kétoldalas betétek (intarziák) kaphatók

VASALAT

- három betekerhető csapos zsanér a falcos ajtószárnyban
- három rejtett zsanér falc nélküli ajtószárnyban és két ezüst színű (opcionálisan felár ellenében fekete vagy arany színű) zsanér a fordított szárnyban; a zsanér az ajtótokkal kerül szállításra és árazásra
- a falcos ajtószárnyban reteszszár; a falc nélküli ajtószárnyban mágneszár (opcionálisan reteszszár): kulcsos zárral, zárbetéttel, másodzárral vagy furdószobai zárszerkezettel ezüst színben; opcionálisan felár ellenében fekete vagy arany színű mágneszár
- a fordított ajtószárnyban mágneszár: kulcsos zárral, zárbetéttel, másodzárral vagy furdószobai zárszerkezettel ezüst színben; opcionálisan felár ellenében fekete vagy arany színű mágneszár

ÜVEGEZÉS

- **alapkivitelben edzett decormat tejuveg**, átlátszó vagy felár ellenében mindkét oldalán sima VSG 221 biztonsági tejuveg
- az üvegezés megfordítható REWERS típusúra (alapkivitelű üvegezés: AWERS)

FELÁRAS EXTRÁK

fordított ajtószárny (CPL 0,2 és 0,7 esetében nem elérhető)

kitöltés teljes lemezzel

lapmegerősítés az önzáró alatt

karos ajtóbehúzó (ezüst, fekete, fehér, barna)

kiegészítő alsó keresztléc

(saját körben lerövidíthető max. 8 cm-ig)

rekuperációs rés, szellőző alulvágás standard vagy mini (137. o.) vagy szellőzőrács

fémről készült kerek vagy négyszögletes szellőzők (4 db); felület: szálcsiszolt nikkal, patina, fehér vagy fekete

műanyag szellőzők

„100”-as méretű falcos és falc nélküli ajtószárny

„110”-es méretű falcos és falc nélküli ajtószárny

ragasztott VSG 221 tejuveg

automata küszöb²⁾

fémről készült zsanérburkolat a falcos ajtószárnyban (szálcsiszolt nikkal, patina, fényezett króm, fényezett sárgaréz, fehér és fekete);

az ALTAMURA 1 modellben elérhető rozsdamentes acél körablak: polírozott „króm” vagy szálcsiszolt

szatén és fekete matt; decormat tejuveg, szintelen üveg, körablak belső átm.: 235 mm, kívül 350 mm)

rozsdamentes acél panel (mindkét oldalon való rögzítés csak a STANDARD falcos szárny esetében) magass. 300mm

- alsó Altamura 1, 3, 4, 6, 8

- középső Altamura 1, 4

- alsó szellőzéssel Altamura 1, 3, 4, 6, 8

ajtószárny élkialakítása fekete

csere fekete mágneszár a falc nélküli és fordított ajtószárnyak esetén

csere fekete vagy arany színű zsanérokra és zárólemezre falc nélküli szárnyak esetén

mágneses korlátozó (ütköző)²⁾

(hatféle színben kapható 137. old.)

az ALTAMURA 1 modellben LUX intarzia; kapható változatok 86-91 old.

PL2112 szabvány

+15% a szárny felár előtti árához

GREKO



CPL

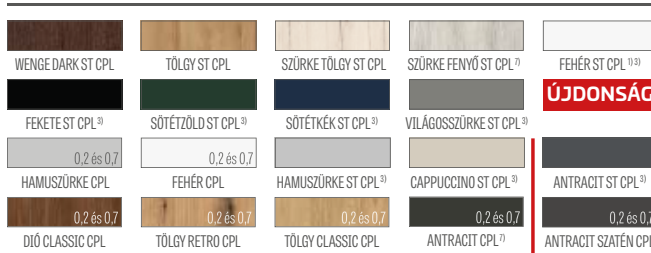

PREMIUM

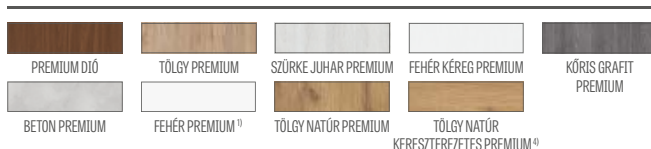

ELÉRHETŐ AJTÓSZÁRNY SZÉLESSÉGEK



ELÉRHETŐ MEGOLDÁSOK (142-153 oldal)

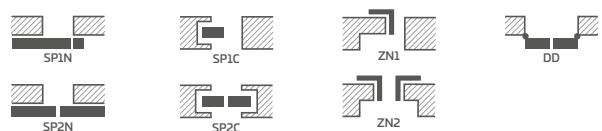

ÉLKIALAKÍTÁS



ÜVEGTARTÓ KERET



¹⁾ festett hatású, sima fehér fólia

²⁾ az ütköző használata megakadályozza az automata küszöb és a rekuperációs rés használatát, és fordítva

³⁾ speciális **AntiFinger** bevonat, mely csökkenti a szennyeződések és az ujjlenyomatok láthatóságát

⁴⁾ az ajtótok TÖLGY NATÚR PREMIUM dekorral készült

⁵⁾ csak a falc nélküli és fordított ajtószárnyak esetében

⁶⁾ csak az ALTAMURA 1 falc nélküli és fordított ajtószárny

⁷⁾ a készlet erejéig

ANSEDONIA

BELTÉRI FALCOS, FALC NÉLKÜLI ÉS FORDÍTOTT AJTÓSZÁRNYAK



ANSEDONIA 4, SZÜRKE TÖLGY ST CPL dekor, TOPAZ INOX kilincs



ANSEDONIA 1



ANSEDONIA 2



ANSEDONIA 3



ANSEDONIA 4



ANSEDONIA 5



ANSEDONIA 6



ANSEDONIA 7



ANSEDONIA 8



ANSEDONIA 9



ANSEDONIA 10



ANSEDONIA 11



ANSEDONIA 12

SZERKEZET

- falcos, fordított vagy falc nélküli ajtószárny
- MDF keretelem két HDF lemezzel, GREKO dekorfóliával borítva
- a belső keretelem HDF borítású fából készült (az oldalsók, a fenti és az alsó MDF-ből), CPL vagy PREMIUM fóliával borítva
- a stabilizáló kitöltés „méhsejtrács” vagy felár ellenében teljes lemez
- opcionálisan felár ellenében ajtótok-szélesítő panelek, valamint korona díszléc és pilaszterek 139-141. o
- az ajtószárny önállóan lerövidíthető, részletek a 137. oldalon.

KIALAKÍTÁS

- fóliával borított HDF lemez
- STANDARD technológiával készült ajtószárny él
- A CPL 0,2 és 0,7 laminátumok kizárólag a STANDARD él esetében elérhetők, mely csak a szárny színének megfelelő ABS peremmel van leragasztva, vagy felár ellenében sztenderd fekete oldalpanel
- él (standard vagy falc nélküli) ajtószárny síkjának megfelelő színű vagy opcionálisan sima fekete színű peremmel leragasztva (NATÚR KERESZTEREZETES TÖLGY PREMIUM fólia esetén keresztterezetes fekete él)

VASALAT

- három betekerhető csapos zsanér a falcos ajtószárnyban
- három rejtett zsanér falc nélküli ajtószárnyban és két ezüst színű (opcionálisan felár ellenében fekete vagy arany színű) zsanér a fordított szárnyban; a zsanér az ajtótokkal kerül szállításra és árazásra
- a falcos ajtószárnyban reteszár, a falc nélküli ajtószárnyban mágneszár (opcionálisan reteszár): kulcsos zárral, zárbetéttel, másodzárral vagy fürdőszobai zárszerkezettel ezüst színben; opcionálisan felár ellenében fekete vagy arany színű mágneszár
- a fordított ajtószárnyban mágneszár: kulcsos zárral, zárbetéttel, másodzárral vagy fürdőszobai zárszerkezettel ezüst színben; opcionálisan felár ellenében fekete vagy arany színű mágneszár

ÜVEGEZÉS

- **alapkivitelben edzett decormat tejuveg**, átlátszó vagy felár ellenében mindkét oldalán sima VSG 221 biztonsági tejuveg
- az üvegezés megfordítható REWERS típusúra (alapkivitelü üvegezés: AWERS)

FELÁRAS EXTRÁK

fordított ajtószárny

a CPL 0,2 és CPL 0,7 esetében nem elérhető

kitöltés teljes lemezzel

lapmegegerősítés az önzárról alatt

karos ajtóbehúzó (ezüst, fekete, fehér, barna)

kiegészítő alsó keresztléc

(saját körben lerövidíthető max. 8 cm-ig)

rekuperációs rés, szellőző alulvágás standard vagy mini (137. o.) vagy szellőzőrács

műanyag szellőzők

fémről készült kerek vagy négyszögletes szellőzők (4 db); felület: szálcsiszolt nikkal, patina, fehér vagy fekete

„100”-as méretű falcos és falc nélküli ajtószárny

mindkét oldalán sima felületű, ragasztott VSG 221 tejuveg

automata küszöb²⁾

fémről készült zsanérburkolat a falcos ajtószárnyban (szálcsiszolt nikkal, patina, fényezett króm, fényezett sárgaréz, fehér és fekete);

ajtószárny élkialakítása fekete

csere fekete mágneszár falc nélküli és fordított ajtószárnyak esetén

csere fekete vagy arany színű zsanérokra és zárólemezre falc nélküli szárnyak esetén

mágneses korlátozó (ütköző)²⁾

(hatféle színben kapható 137. old.)

PL2112 szabvány

+15% a szárny felár előtti árához

GREKO



CPL



PREMIUM



ELÉRHETŐ AJTÓSZÁRNY SZÉLESSÉGEK



ELÉRHETŐ MEGOLDÁSOK (142-153 oldal)

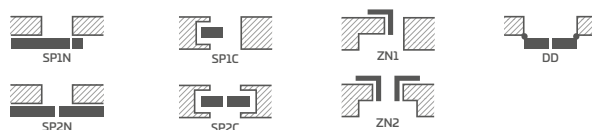

ÉLKIALAKÍTÁS



ÜVEGARTÓ KERET



¹⁾ festett hatású, sima fehér fólia

²⁾ az ütköző használata megakadályozza az automata küszöb és a rekuperációs rés használatát, és fordítva

³⁾ speciális **AntiFinger** bevonat, mely csökkenti a szennyeződések és az ujjlenyomatok láthatóságát

⁴⁾ az ajtótok TÖLGY NATÚR PREMIUM dekorral készült

⁵⁾ csak a falc nélküli és fordított ajtószárnyak esetében

⁶⁾ a készlet erejéig

LORIENT

BELTÉRI FALCOS, FALC NÉLKÜLI ÉS FORDÍTOTT AJTÓSZÁRNYAK



LORIENT 1, SZÜRKE JUHAR PREMIUM dekor, TOPAZ inox kilincs



LORIENT 1



LORIENT 2



LORIENT 3



LORIENT 4



LORIENT 5



LORIENT 6



LORIENT 7



LORIENT 8



LORIENT 9



LORIENT 10



LORIENT 11



LORIENT 12

SZERKEZET

- falcos, fordított vagy falc nélküli ajtószárny
- MDF keretelem két HDF lemezzel, GREKO dekorfóliával borítva
- a belső keretelem HDF borítású fából készült (az oldalsók, a fenti és az alsó MDF-ből), CPL vagy PREMIUM fóliával borítva
- a stabilizáló kitöltés „méhsejtrács” vagy felár ellenében teljes lemez
- opcionálisan felár ellenében ajtótok-szélesítő panelek, valamint korona díszléc és pilaszterek 139-141. o
- az ajtószárny önállóan lerövidíthető, részletek a 137. oldalon.

KIALAKÍTÁS

- fóliával borított HDF lemez
- STANDARD technológiával készült ajtószárny él
- él (standard vagy falc nélküli) ajtószárny síkjának megfelelő színű vagy opcionálisan sima fekete színű peremmel leragasztva (NATÚR KERESZTEREZETES TÖLGY PREMIUM fólia esetén kereszterezetes fekete él)

VASALAT

- három betekerhető csapos zsanér a falcos ajtószárnyban
- három rejtett zsanér falc nélküli ajtószárnyban és két ezüst színű (opcionálisan felár ellenében fekete vagy arany színű) zsanér a fordított szárnyban; a zsanér az ajtótokkal kerül szállításra és árazásra
- a falcos ajtószárnyban reteszszár; a falc nélküli ajtószárnyban mágneszár (opcionálisan reteszszár): kulcsos zárral, zárbetéttel, másodzárral vagy fűrdőszobai zárszerkezettel ezüst színben; opcionálisan felár ellenében fekete vagy arany színű mágneszár
- a fordított ajtószárnyban mágneszár: kulcsos zárral, zárbetéttel, másodzárral vagy fűrdőszobai zárszerkezettel ezüst színben; opcionálisan felár ellenében fekete vagy arany színű mágneszár

ÜVEGEZÉS

- **alapkivitelben edzett decormat tejtüveg**, átlátszó vagy felár ellenében mindkét oldalán sima VSG 221 biztonsági tejtüveg
- az üvegezés megfordítható REWERS típusúra (alapkivitelű üvegezés: AWERS)

FELÁRAS EXTRÁK

fordított ajtószárny

kitöltés teljes lemezzel

lapmege erősítés az önzáró alatt

karos ajtóbehúzó (ezüst, fekete, fehér, barna)

kiegészítő alsó keresztléc

(saját körben lerövidíthető max. 8 cm-ig)

rekuperációs rés, szellőző alulvágás standard vagy mini (137. o.) vagy szellőzőrács

műanyag szellőzők

fémről készült kerek vagy négyszögletes szellőzők (4 db); felület: szálcsiszolt nikkell, patina, fehér vagy fekete

„100”-as méretű falcos és falc nélküli ajtószárny

mindkét oldalán sima felületű, ragasztott VSG 221 tejtüveg

automata küszöb²⁾

fémről készült zsanérburkolat a falcos ajtószárnyban (szálcsiszolt nikkell, patina, fényezett króm, fényezett sárgaréz, fehér és fekete);

ajtószárny élkialakítása fekete

csere fekete mágneszár a falc nélküli és fordított ajtószárnyak esetén

csere fekete vagy arany színű zsanérokra és zárólemezre falc nélküli szárnyak esetén

mágneses korlátozó (ütköző)²⁾

(hatféle színben kapható 137. old.)

PL2112 szabvány

+15% a szárny felár előtti árához

GREKO



CPL



PREMIUM

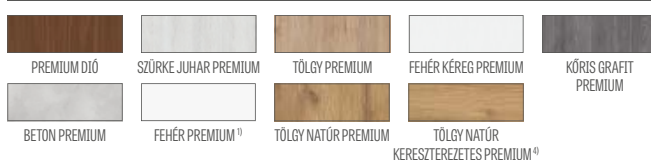

ELÉRHETŐ AJTÓSZÁRNY SZÉLESSÉGEK



ELÉRHETŐ MEGOLDÁSOK (142-153 oldal)

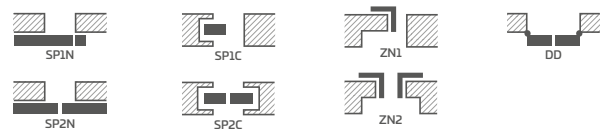

ÉLKIALAKÍTÁS



ÜVEGTARTÓ KERET



¹⁾ festett hatású, sima fehér fólia

²⁾ az ütköző használata megakadályozza az automata küszöb és a rekuperációs rés használatát, és fordítva

³⁾ speciális **AntiFinger** bevonat, mely csökkenti a szennyeződések és az ujjlenyomatok láthatóságát

⁴⁾ az ajtótok TÖLGY NATÚR PREMIUM dekorral készült

⁵⁾ csak a falc nélküli és fordított ajtószárnyak esetében

⁶⁾ a készlet erejéig

MENTON

BELTÉRI FALCOS, FALC NÉLKÜLI ÉS FORDÍTOTT AJTÓSZÁRNYAK



MENTON 1, DIÓ CLASSIC CPL dekor, TOPAZ inox



MENTON 1



MENTON 2



MENTON 3



MENTON 4



MENTON 5



MENTON 6



MENTON 7



MENTON 8



MENTON 9



MENTON 10



MENTON 11



MENTON 12

SZERKEZET

- falcos, fordított vagy falc nélküli ajtószárny
- MDF keretelem két HDF lemezzel, GREKO dekorfóliával borítva
- a belső keretelem HDF borítású fából készült (az oldalsók, a fenti és az alsó MDF-ből), CPL vagy PREMIUM fóliával borítva
- a stabilizáló kitöltés „méhsejtrács” vagy felár ellenében teljes lemez
- opcionálisan felár ellenében ajtótok-szélesítő panelek, valamint korona díszléc és pilaszterek 139-141. o
- az ajtószárny önállóan lerövidíthető, részletek a 137. oldalon.

KIALAKÍTÁS

- STANDARD technológiával készült ajtószárny él
- A CPL 0,2 és 0,7 laminátumok kizárólag a STANDARD él esetében elérhetők, mely csak a szárny színének megfelelő ABS peremmel van leragasztva, vagy felár ellenében sztenderd fekete oldalpanel
- él (standard vagy falc nélküli) ajtószárny síkjának megfelelő színű vagy opcionálisan sima fekete színű peremmel leragasztva (NATÚR KERESZTEREZETES TÖLGY PREMIUM fólia esetén keresztterezetes fekete él)

VASALAT

- három betekerhető csapos zsanér a falcos ajtószárnyban
- három rejtett zsanér falc nélküli ajtószárnyban és két ezüst színű (opcionálisan felár ellenében fekete vagy arany színű) zsanér a fordított szárnyban; a zsanér az ajtótokkal kerül szállításra és árazásra
- a falcos ajtószárnyban reteszár: a falc nélküli ajtószárnyban mágneszár (opcionálisan reteszár): kulcsos zárral, zárbetéttel, másodzárral vagy fűrdőszobai zárszerkezettel ezüst színben; opcionálisan felár ellenében fekete vagy arany színű mágneszár
- a fordított falcolású ajtószárnyban mágneszár: kulcsos zárral, zárbetéttel, másodzárral vagy fűrdőszobai zárszerkezettel ezüst színben; opcionálisan felár ellenében fekete vagy arany színű mágneszár

ÜVEGEZÉS

- **alapkivitelben edzett decormat tejuveg**, átlátszó vagy felár ellenében mindkét oldalán sima VSG 221 biztonsági tejuveg
- az üvegezés megfordítható REWERS típusúra (alapkivitelű üvegezés: AWERS)

FELÁRAS EXTRÁK

fordított ajtószárny

a CPL 0,2 és CPL 0,7 esetében nem elérhető

kitöltés teljes lemezzel

lapmegerősítés az önzáró alatt

karos ajtóbehúzó (ezüst, fekete, fehér, barna)

kiegészítő alsó keresztléc

(saját körben lerövidíthető max. 8 cm-ig)

rekuperációs rés, szellőző alulvágás standard vagy mini (137. o.) vagy szellőzőrács

fémről készült kerek vagy négyzetes szellőzők (4 db); felület: szálcsiszolt nikkelt, patina, fehér vagy fekete

műanyag szellőzők

„100”-as méretű falcos és falc nélküli ajtószárny

ragasztott VSG 221 tejuveg

automata küszöb²⁾

fémről készült zsanérburkolat a falcos ajtószárnyban (szálcsiszolt nikkelt, patina, fényezett króm, fényezett sárgaréz, fehér és fekete);

ajtószárny élkialakítása fekete

csere fekete mágneszár a falc nélküli és fordított ajtószárnyak esetén

csere fekete vagy arany színű zsanérokra és zárólemezre falc nélküli szárnyak esetén

mágneses korlátozó (ütköző)²⁾

(hatféle színben kapható 137. old.)

PL2112 szabvány

+15% a szárny felár előtti árához

GREKO



CPL



PREMIUM



ELÉRHETŐ AJTÓSZÁRNY SZÉLESSÉGEK



ELÉRHETŐ MEGOLDÁSOK (142-153 oldal)

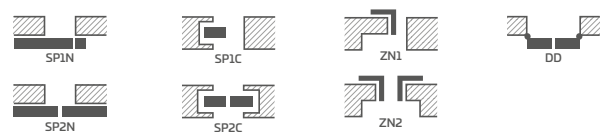

ÉLKIALAKÍTÁS



ÜVEGARTÓ KERET



¹⁾ festett hatású, sima fehér fólia

²⁾ az ütköző használata megakadályozza az automata küszöb és a rekuperációs rés használatát, és fordítva

³⁾ speciális **AntiFinger** bevonat, mely csökkenti a szennyeződések és az ujjlenyomatok láthatóságát

⁴⁾ az ajtótok TÖLGY NATÚR PREMIUM dekonral készült

⁵⁾ csak a falc nélküli és fordított ajtószárnyak esetében

⁶⁾ a készlet erejéig

SORANO

BELTÉRI FALCOS, FALC NÉLKÜLI ÉS FORDÍTOTT AJTÓSZÁRNYAK



SORANO 1, WENGE DARK ST CPL dekor; TOPAZ inox kilincs



SORANO 1



SORANO 2



SORANO 3



SORANO 4



SORANO 5



SORANO 6



SORANO 7



SORANO 8



SORANO 9



SORANO 10



SORANO 11



SORANO 12

SZERKEZET

- falcos, fordított vagy falc nélküli ajtószárny
- MDF keretelem két HDF lemezzel, GREKO dekorfóliával borítva
- a belső keretelem HDF borítású fából készült (az oldalsók, a fenti és az alsó MDF-ből), CPL vagy PREMIUM fóliával borítva
- a stabilizáló kitöltés „méhsejtrács” vagy felár ellenében teljes lemez
- opcionálisan felár ellenében ajtótok-szélesítő panelek, valamint korona dísléc és pilaszterek 139-141. o
- az ajtószárny önállóan lerövidíthető, részletek a 137. oldalon.

KIALAKÍTÁS

- STANDARD technológiával készült ajtószárny él
- A CPL 0,2 és 0,7 laminátumok kizárólag a STANDARD él esetében elérhetők, mely csak a szárny színének megfelelő ABS peremmel van leragasztva, vagy felár ellenében sztenderd fekete oldalpanel
- él (standard vagy falc nélküli) ajtószárny síkjának megfelelő színű vagy opcionálisan sima fekete színű peremmel leragasztva (NATÚR KERESZTEREZETES TÖLGY PREMIUM fólia esetén keresztterezetes fekete él)

VASALAT

- három betekerhető csapos zsanér a falcos ajtószárnyban
- három rejtett zsanér falc nélküli ajtószárnyban és két ezüst színű (opcionálisan felár ellenében fekete vagy arany színű) zsanér a fordított szárnyban; a zsanér az ajtótokkal kerül szállításra és árazásra
- a falcos ajtószárnyban reteszár, a falc nélküli ajtószárnyban mágneszár (opcionálisan reteszár): kulcsos zárral, zárbetéttel, másodzárral vagy fürdőszobai zárszerkezettel ezüst színben; opcionálisan felár ellenében fekete vagy arany színű mágneszár
- a fordított falcolású ajtószárnyban mágneszár: kulcsos zárral, zárbetéttel, másodzárral vagy fürdőszobai zárszerkezettel ezüst színben; opcionálisan felár ellenében fekete vagy arany színű mágneszár

ÜVEGEZÉS

- **alapkivitelben edzett decormat tejuveg**, átlátszó vagy felár ellenében mindkét oldalán sima VSG 221 biztonsági tejuveg
- az üvegezés megfordítható REWERS típusúra (alapkivitelű üvegezés: AWERS)

FELÁRAS EXTRÁK

fordított ajtószárny

a CPL 0,2 és CPL 0,7 esetében nem elérhető

kitöltés teljes lemezzel

lapmegerősítés az önzáró alatt

karos ajtóbehúzó (ezüst, fekete, fehér, barna)

kiegészítő alsó keresztléc

(saját körben lerövidíthető max. 8 cm-ig)

rekuperációs rés, szellőző alulvágás standard vagy mini (137. o.) vagy szellőzőrács

fémről készült kerek vagy négyszögletes szellőzők (4 db); felület: szálcsiszolt nikkal, patina, fehér vagy fekete

műanyag szellőzők

„100”-as méretű falcos és falc nélküli ajtószárny

ragasztott VSG 221 tejuveg

automata küszöb²⁾

fémről készült zsanérburkolat a falcos ajtószárnyban (szálcsiszolt nikkal, patina, fényezett króm, fényezett sárgaréz, fehér és fekete);

ajtószárny élkialakítása fekete

csere fekete mágneszár a falc nélküli és fordított ajtószárnyak esetén

csere fekete vagy arany színű zsanérokra és zárólemezre falc nélküli szárnyak esetén

mágneses korlátozó (ütköző)²⁾

(hatféle színben kapható 137. old.)

PL2112 szabvány

+15% a szárny felár előtti árához

GREKO



CPL



PREMIUM

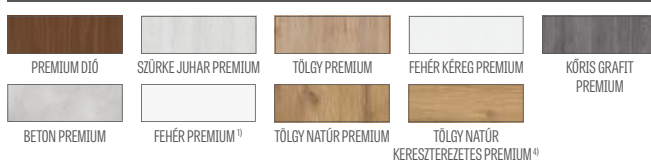

ELÉRHETŐ AJTÓSZÁRNY SZÉLESSÉGEK



ELÉRHETŐ MEGOLDÁSOK (142-153 oldal)

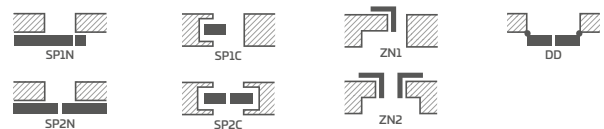

ÉLKIALAKÍTÁS



ÜVEGTARTÓ KERET



¹⁾ festett hatású, sima fehér fólia

²⁾ az ütköző használata megakadályozza az automata küszöb és a rekuperációs rés használatát, és fordítva

³⁾ speciális **AntiFinger** bevonat, mely csökkenti a szennyeződések és az ujjlenyomatok láthatóságát

⁴⁾ az ajtótok TÖLGY NATÚR PREMIUM dekorral készült

⁵⁾ csak a nem falcos és fordított ajtószárnyak esetében

⁶⁾ a készlet erejéig

FORTECA RC2 és RC3

BEFELÉ VAGY KIFELEÉ NYÍLÓ RC2 és RC3 OSZTÁLYÚ FALCOS BIZTONSÁGI AJTÓ



FORTECA RC3, VILÁGOSSZÜRKE ST CPL dekor, LUX 220 intarzia



2 KAMPÓS PORTÁLZÁR



FELSŐ ÉS ALSÓ BIZTONSÁGI ZÁR



NÉGY ÁLLÍTHATÓ ZÁRÓLEMEZ

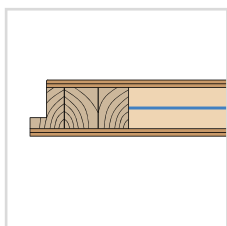

46 mm-es, acéllemezzel erősített AJTÓSZÁRNY



TÖBBPONTOS ZÁR



DŰVÉKÖCHLÖNNGŐC
38dB



4 DARAB 2-CSAPOSS ZSANÉR Ø16, ÁLLÍTHATÓ 3D



4 KIEMELÉSGÁTLÓ



FIX AJTÓTOK fából, RC2-es vagy megerősített RC3-as változatban



KÜSZÖB KEMÉNYFÁBÓL (színtelen lakk)



FORTECA RC2



FORTECA RC3



MÁGNESES ÜTKÖZŐ ezüst



KÉMLELŐNYÍLÁS



ROZSDAMENTES ACÉL KÜSZÖB

FORTECA AJTÓSZÁRNY KERESZTMETSZETE

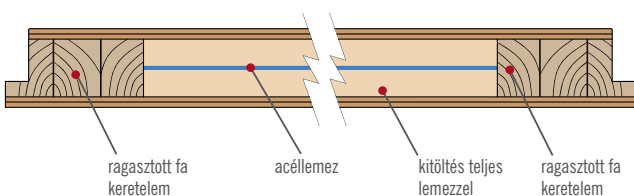

KÜSZÖB KEMÉNYFÁBÓL

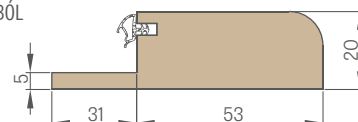

KÜSZÖB ROZSDAMENTES LEMZBŐL

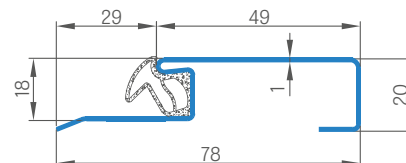

FORTECA RC2 és RC3

BEFELÉ VAGY KIFELEÉ NYÍLÓ RC2 és RC3 OSZTÁLYÚ FALCOS BIZTONSÁGI AJTÓ



FORTECA RC2 és RC3 modell TÖLGY ST CPL fóliával



FORTECA RC2, TÖLGY NATÚR PREMIUM fólia, betörésbiztos kilincs, RC2 matt fekete

FORTECA RC 2		
GOLD CSOMAG	SILVER CSOMAG	AJTÓSZÁRNY ¹⁾

FORTECA RC 3		
GOLD CSOMAG	SILVER CSOMAG	AJTÓSZÁRNY ¹⁾

RC2 – fontos információ:

A PN-EN 1627:2012 szabvány szerinti RC2 biztonsági osztály megőrzése érdekében a felhasznált vasalatok feleljenek meg:

- legalább a PN-EN 1906:2012 szabvány szerinti 2. osztálynak - kilincsek és rozetták esetében,
- legalább a PN-EN 1303:2015 szabvány szerinti 4. és 1. osztálynak - zárbetét esetében.

RC3 – fontos információ:

A PN-EN 1627:2012 szabvány szerinti RC3 biztonsági osztály megőrzése érdekében a felhasznált vasalatok feleljenek meg:

- legalább a PN-EN 1906:2012 szabvány szerinti 3. osztálynak - kilincsek és rozetták esetében,
- legalább a PN-EN 1303:2015 szabvány szerinti 4. és 1. osztálynak - zárbetét esetében.

¹⁾ Csak az acélkerettel együtt használható 111. o

ÁLTALÁNOS INFORMÁCIÓK

- A FORTECA kifelé vagy befelé nyíló biztonsági ajtó hangszigetelő teljesítménye $R_w=38\text{dB}$, a PN EN 1627:2012 lengyel szabvány szerinti biztonsági osztálya: RC2 vagy RC3, mechanikai szilárdsági osztálya: 5.
- Az ajtó GOLD és SILVER csomagban érhető el az esetleges beépítéssel, valamint acél tokkal.
- Az ajtó beltéri bejáratát ajtóként alkalmazandó.

SZERKEZET

- fából készült, ragasztott HDF lemezekkel borított keretelem
- kitöltés speciális teljes lemezzel
- az egész ajtószárny acéllemezzel erősítve
- ajtószárny vastagsága 46 mm

KIALAKÍTÁS

- az ajtószárny éle STANDARD technológiával került kialakításra (0,2 és 0,7 CPL laminátum esetén ABS éllel ragasztva, kizárólag az ajtószárny színében vagy felár ellenében sztenderd fekete oldalpanellel)
- betétek (intarziák) színe: az ajtólap mindkét oldalán 8 mm vagy 50 mm széles, szálcsiszolt acél, fekete, szálcsiszolt arany vagy TÖLGY CLASSIC CPL az ajtóval síkba hozva, 86-91 old.
- szélek a szárny színében vagy opcionálisan sima fekete színben (a KERESZTEREZETES NATÚR TÖLGY PREMIUM kivételben az ajtószárny éle fekete keresztterezetes)
- GREKO, PREMIUM vagy CPL fóliával borított HDF lemez
- falhoz ragasztott oldalsó és felső panelek (csak falbeépítéses ajtók és 8 cm-es csatos szegőléc esetén) - 140. o. és ajtótokkal integrált panelek 141. o.

VASALAT

- négy darab 2 csapos ezüst zsanér $\varnothing 16$, 3D szabályozással (2D acél ajtótokkal)
- négy pontos biztonsági zár alapfelszerelésként két betéttel
- négy darab kiemelésgátló a zsanér felőli oldalon
- karos ajtóbehúzó alkalmazási lehetősége
- alsó zár kulcslyuktávolsága 92 mm

FIX FALCOS AJTÓTOK

- fából készült, MDF lemezzel borított fix ajtótok.
- A FORTECA RC3 esetében belülről a zárólemez felőli oldalon acél szegőléccel megerősítve.
- beépíthetőség mérettartománya: 90-450 mm, 40 mm-enként
- állítható fő retesz a tokban és két állítható retesz a horgokhoz és a kiegészítő zárhoz

GOLD / GOLD black CSOMAG

- A GOLD CSOMAGBAN kínált FORTECA ajtó a beépített acél- vagy faküszöbvel és a többpontos zárral együtt van összeszerelve, valamint kész furatokkal a kilincs és a zárcím beszereléséhez. Kémlelőnylással (nyílás kifúrása saját körben) és hitelesített betörésgátló kilincsekkel és betétekkel vannak ellátva, ezüst színben vagy felár ellenében fekete színben GOLD csomagban black kivételben.

SILVER CSOMAG

- A FORTECA ajtószárny a SILVER CSOMAGBAN acélból vagy fából készült küszöbvel és többpontos zárral van összeszerelve. A hitelesített kémlelőnylást és a vasalatokat ajánlott az ERKADO kínálatából vagy más, külső cég kínálatából kiválasztani ügyelve a biztonsági osztály megőrzésére vonatkozó fontos információra (108. old.).

ELÉRHETŐ AJTÓSZÁRNY SZÉLESSÉGEK

80N 80 90E 100

- GOLD / GOLD black CSOMAG**
ajtószárny fából készült fix ajtótokkal, rozsdamentes acél küszöbvel és ezüst vagy felár ellenében fekete színű vasalatokkal a GOLD csomagban black kivételben.
- SILVER CSOMAG**
ajtószárny fából készült fix ajtótokkal, rozsdamentes acélból készült küszöbvel, vasalat nélkül

FELÁRAS EXTRÁK

felár a GOLD csomagért black kivételben

- RC 2

- RC 3

„100”-as ajtó

ajtószárny élkialakítása fekete

92 mm-es kulcslyuktávolság, kilincs felső zárcímmel RC 2 ajtóhoz, ezüst szín F9 vagy fekete (2. osztály a PN-EN 1906:2012 szabvány szerint)

kilincs 92 mm-es kulcslyuktávolsággal, zárbetétes zárcímmel RC 3 ajtóhoz, ezüst szín F9 vagy fekete (3. osztály a PN-EN 1906:2012 szabvány szerint)

Két betétből (az egyik gombos) álló, egy kulccsal működő készlet RC2 és RC3 ajtókhöz (PN-EN 1303:2015 szerinti 4. és 1. osztály)

kémlelőnyílás

- nikkell

- fekete

fémről készült zsanérburkolat: szálcsiszolt nikkell, patina, fényezett króm, fényezett sárgaréz, fehér és fekete

ajtószárny rövidítése fa ajtótok esetében max 8 cm-el acél esetében 6 cm-rel, centiméterenként

LUX intarzia; kapható változatok 86-91 old.

karos ajtóbehúzó (ezüst, fekete, fehér, barna)

mágneses korlátozó (ütőköző)

(hatféle színben kapható 137. old.)

GREKO



CPL



PREMIUM

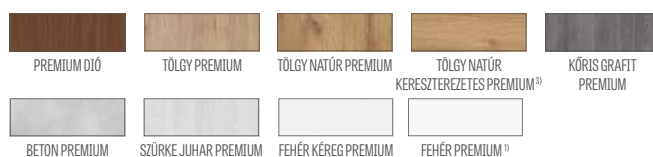

¹⁾ festett hatású, sima fehér fólia

²⁾ speciális AntiFinger bevonat, mely csökkenti a szennyeződések és az ujjlenyomatok láthatóságát

³⁾ az ajtótok TÖLGY NATÚR PREMIUM dekorral készült

⁴⁾ a készlet erejéig

FIX AJTÓTOK

FORTECA

FORTECA RC3 FIX AJTÓTOK KERESZTMETSZETE

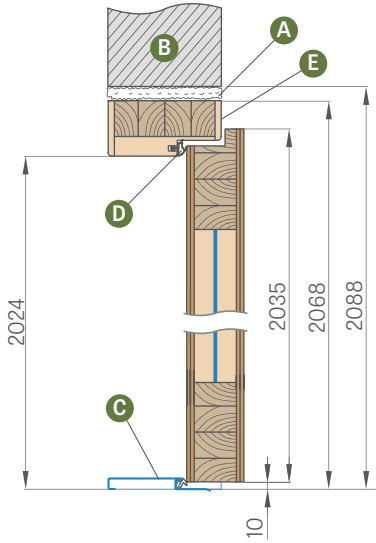

- A - purhab
- B - fal
- C - fából vagy rozsdamentes lemezből készült küszöb
- D - gumitömítés
- E - az ajtókat belülről acél szegőlécc is erősíti a zárólemez felőli oldalon (csak a Forteca RC3-hoz szánt tokban)

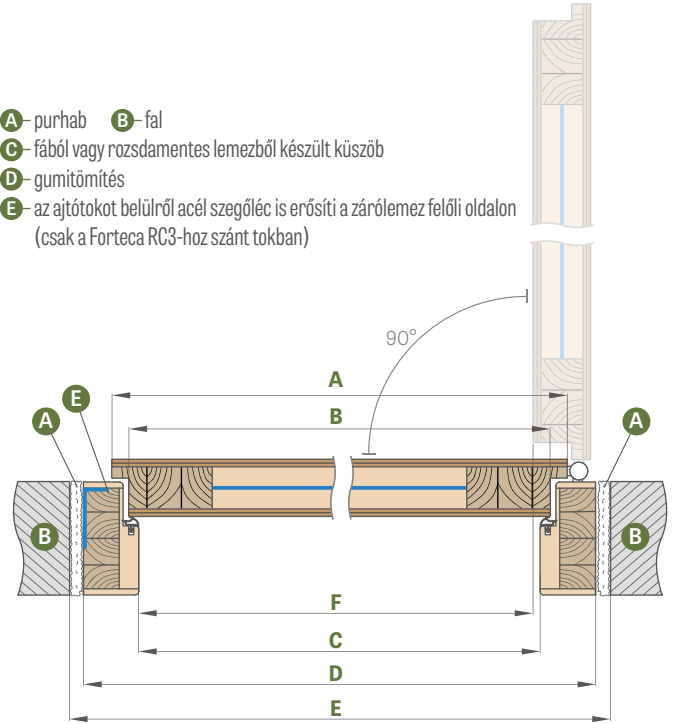

FAL BEÉPÍTÉSE 40 mm-enként (nem tartalmazza a feláras szegőléceket)

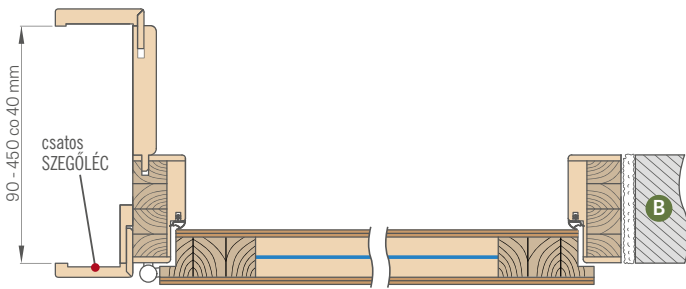

Tartomány (mm)
90-130
130-170
170-210
210-250
250-290
290-330
330-370
370-410
410-450

Fal beépítése 6 cm-es vagy 8 cm-es belső szegőléccel, valamint felár ellenében külső 6 cm-es vagy 8 cm-es, csatos szegőléccel választható takaróléccel vagy negyedkörléccel. Csak a GOLD és a SILVER csomagok érhetők beépítéssel.

FELÁRAS EXTRÁK

illesztés 90 fokban

Csatos szegőléccel 60 mm vagy 80 mm (a három csatos szegőléccel lehetővé teszi a beállítási tartomány növelését 20 mm-rel)

fa ajtótokos ajtó rövidítése max 8 cm-rel, 1 centiméterenként

falhoz ragasztott oldalsó és felső panelek, valamint ajtótokkal integrált panelek (csak falbeépítéses és 8 cm-es szegőléccel készült ajtótokokhoz)

Takaróléc és negyedkörléc

Ajtószélesség	A	B	C	D	E	F
„80N”	804	778	764	852	892	759
„80”	848	822	808	896	936	803
„90E”	948	922	908	996	1036	903
„100”	1048	1022	1008	1096	1136	1003

„90E” - befektetői szélesség

FIX AJTÓTOK

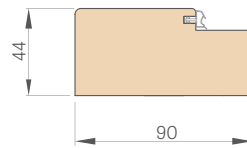

TAKARÓLÉC

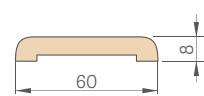

SZEGŐLÉC 6 cm és 8 cm

csatos

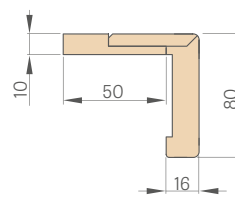

NEGYEDKÖRLÉC

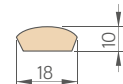

ACÉL AJTÓTOKOK

FORTECA

ACÉLBÓL KÉSZÜLT ÁLLÍTHATÓ (ÁTFOGÓ) AJTÓTOK

hegesztett és RAL 9003, 9010, 9016, 8003, 8017, 7016, 7022, 9005, 7047, 1001 színre festett

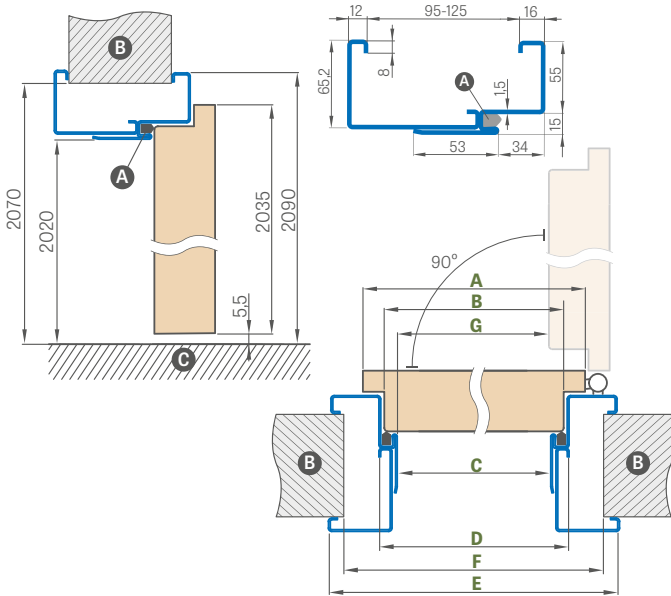

Ajtószelesség	A	B	C	D	E	F	G
„80N”	804	778	761	791	901	865	754,5
„80”	848	822	805	835	945	910	798,5
„90ES”	960	934	917	947	1057	1022	910
„100” ¹⁾	1048	1022	1005	1035	1145	1110	998,5

¹⁾„90ES” - befektetői szelesség acél ajtókerethez

NAGY ACÉL SAROKTOK

hegesztett és RAL 9003, 9010, 9016, 8003, 8017, 7016, 7022, 9005, 7047, 1001 színre festett

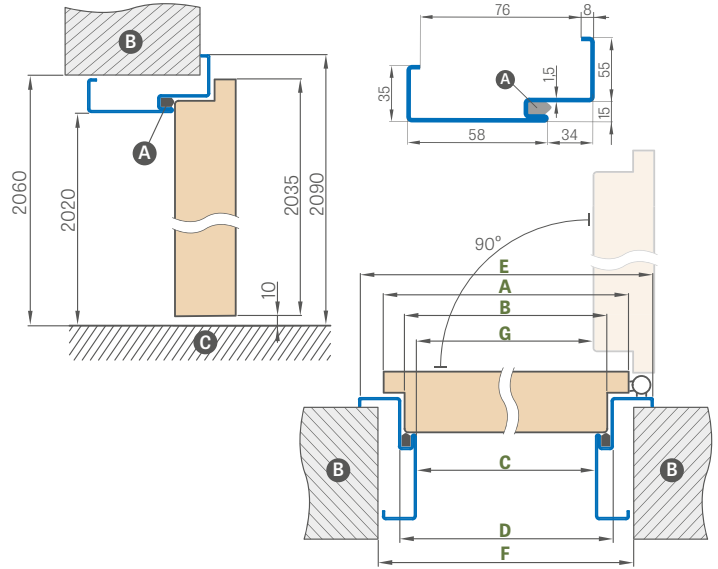

Ajtószelesség	A	B	C	D	E	F	G
„80N”	804	778	761	791	901	840	754,5
„80”	848	822	805	835	945	885	798,5
„90ES”	960	934	917	947	1057	997	910
„100” ¹⁾	1048	1022	1005	1035	1145	1085	998,5

ACÉLBÓL KÉSZÜLT ÁLLÍTHATÓ FORTECA RC2 AJTÓTOK

Beállítási tartomány min.-max (mm)
95-125
125-155
155-185
185-215
215-245
245-275
275-305
305-335
335-365

ACÉLBÓL KÉSZÜLT ÁLLÍTHATÓ FORTECA RC3 AJTÓTOK

Beállítási tartomány min.-max (mm)
95-125
125-155
155-185
185-215
215-245
245-275
275-305
305-335
335-365

SAROKTOK BEÉPÍTÉSE

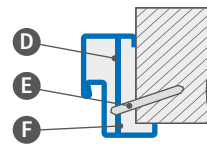

- A** - tömítés **B** - fal **C** - padló
- D** - rögzítő dübel
- E** - tipli
- F** - kitérés

FELÁRAS EXTRÁK

nagy, „100”-as saroktok

lapmegerősítés az önzáró alatt

rozsdamentes acél küszöb

acél ajtótokos ajtó rövidítése max 6 cm-rel, centiméterenként

horganyzott lemezelt kivitelben

rendhagyó RAL (nem terjed ki a ritka, intenzív, gyöngyházás és fémes színekre)

RAL



RAL 9003¹⁾ RAL 9010 RAL 9016 RAL 8003 RAL 8017 RAL 7016 RAL 7022¹⁾ RAL 9005¹⁾ RAL 7047 RAL 1001

¹⁾ felár +10%

HERSE SET és MAX SET EKO 30dB

HERSE SET és MAX SET 32 dB HERSE SET és MAX SET AKUSTIC 39 dB

BIZTONSÁGI ZÁRRAL VAGY TÖBBPONTOS ZÁRRAL FELSZERELT BEJÁRATI AJTÓK



HERSE SET, DÍO CLASSIC CPL fóliával és ESSEN kilincssel

HERSE SET EKO 30 dB

GOLD CSOMAG	SILVER CSOMAG	AJTÓSZÁRNY
-------------	---------------	------------

HERSE MAX SET EKO 30dB

GOLD CSOMAG	SILVER CSOMAG	AJTÓSZÁRNY
-------------	---------------	------------

AJTÓFELÁR

HERSE SET 32 dB

(a GOLD és SILVER csomagokhoz vagy szárnyakhoz hozzászámolva)

HERSE SET AKUSTIC 39 dB

(GOLD és SILVER csomagokhoz vagy ajtószárnyhoz hozzászámolva)

GOLD CSOMAG

Fix ajtótokos szárny, rozsdamentes acél küszöb és szerelvények ^{5) 6)}

SILVER CSOMAG

Fix ajtótokos szárny, rozsdamentes acél küszöb, szerelvények nélkül ^{5) 6)}

ÁLTALÁNOS INFORMÁCIÓK

- A HERSE MAX SET ajtó rendelése szerint köz- és lakóépületek beltéri bejárati ajtójának funkcióját tölti be (nem vonatkozik a „80N” szélességre).
- A fix és állítható tokos HERSE SET és MAX SET ajtószárny hangszigetelő teljesítménye minden elérhető küszöbtípus esetén $R_w = 30\text{dB}$ vagy felár ellenében $R_w = 32\text{dB}$ és $R_w = 39\text{dB}$.
- A GOLD és SILVER CSOMAGBAN kínált HERSE SET és MAX SET ajtó összeszerelten, beépített küszöbvel, a GOLD csomagban pedig furatokkal van ellátva a kilincs és a felső rozetta beszereléséhez.
- A HERSE MAX SET ajtók csak PREMIUM dekorban kaphatók: DÍÓ, SZÜRKE JUHAR, TÖLGY, FEHÉR KÉREG, GRAFIT KÓRIS, BETON, NATÚR TÖLGY, KERESZTIRÁNYÚ NATÚR TÖLGY

SZERKEZET

- fa ajtótok $R_w = 32\text{dB}$ és $R_w = 39\text{dB}$ esetén vagy MDF lemez $R_w = 30\text{dB}$ esetén két HDF lemezzel borítva
- kitöltés speciális teljes lemezzel
- $R_w = 30\text{dB}$ és $R_w = 32\text{dB}$ esetén erősítés masszív acél U idommal valamint az $R_w = 39\text{dB}$ esetén további acéllemezzel
- ajtószárny vastagsága 46 mm
- kiegészítő tömítés az ajtószárnyban csak $R_w = 32\text{dB}$ és $R_w = 39\text{dB}$ esetén

KIALAKÍTÁS

- STANDARD technológiával készült ajtószárny él
- CPL 0.2 és 0.7 laminátum kapható STANDARD élben, mely csak az ajtószárny színében ABS éllel borított, vagy felár ellenében standard fekete éllel (HERSE MAX SET-hez nem kapható)
- betétek (intarziák) színe: az ajtólap mindkét oldalán 8 mm vagy 50 mm széles, szálcsiszolt acél, fekete, szálcsiszolt arany, szálcsiszolt réz vagy TÖLGY CLASSIC CPL az ajtóval síkba hozva, 86-91 old. (HERSE MAX SET-hez nem kapható)
- a STANDARD élek a szárny színében vagy opcionálisan sima fekete színben (a KERESZTEREZETES NATÚR TÖLGY PREMIUM kivételben az ajtószárny éle fekete kereszterezetes)
- felár ellenében gyárilag max. 8 cm-rel rövidítve
- csak alsó zárral is rendelhető
- falhoz ragasztott oldalsó és felső panelek (csak a 8 cm-es szegőléccsel ellátott állítható kerethez) - 140. o. és a kerettel integrált panelek 141. o

VASALAT

- három darab két csapos ezüst zsanér $\varnothing 16\text{ 3D}$ beállítással (2D acél ajtótokokkal)
- kettő zár; három 2. osztályú kiemelőgátló a zárbetéten (az árban választható csak alsó záras opció is)
- három darab kiemelőgátló a zsanér felőli oldalon
- karos ajtóbehúzó alkalmazási lehetősége
- Alsó zár kulcslyuk távolsága 72 mm
- opcionálisan görgőcsapos zár két betét felár ellenében kapható

FALCOS FIX ÉS ÁLLÍTHATÓ SZÉLESSÉGŰ TOK

- $R_w = 32\text{dB}$ és $R_w = 39\text{dB}$ esetén fix fa ajtótok, vagy $R_w = 30\text{dB}$ esetén MDF lap
- kizárólag az alsó zár esetében az ajtótokba beszerelhető elektromos zár is; ez kizárja a felső zár beszerelését az ajtószárnyba.
- a fő retesz az ajtótokban állítható
- a 80N szélesség csak rögzített kereten érhető el
- a PREMIUM és CPL dekorációhoz tartozó GOLD és SILVER csomagokban az ajtótok színe megváltoztatható FEKETE ST CPL-re

ELÉRHETŐ AJTÓSZÁRNY SZÉLESSÉGEK

80N 80 90E 100

FELÁRAS EXTRÁK

GOLD csomag fekete kivitelben

ezüst kémlelőnyílás
fekete kémlelőnyílás

küszöb keményfából (színtelen lakk) 55 mm széles tömítéssel vagy rozsdamentes acélküszöb tömítéssel

küszöb keményfából (színtelen lakk) állítható ajtótokhoz

karos ajtóbehúzó (ezüst, fekete, fehér, barna)

lapmegerősítés az önzáró alatt

automata küszöb ²⁾

ajtószárny rövidítése fa ajtótok esetében max 8 cm-rel acél esetében 6 cm-rel, centiméterenként, vagy C2 normának megfelelő termék

ajtószárny élkialakítása fekete

„100”-as szárny vagy csomag

30/45 betét

- ezüst
- fekete

30/45G vagy 30G/45 gombos betét ezüst
30/45G vagy 30G/45 gombos betét fekete

30/45 betét és 30G/45 vagy 30/45G gombos zárbetét egykulcsos rendszerben

- ezüst
- fekete

fémből készült zsanérburkolat: szálcsiszolt nikkal, patina, fényezett króm, fényezett sárgaréz, fehér és fekete

ESSEN kilincs (nikkel szatén, patina, fekete) ⁶⁾

ESSEN felső zárcím (nikkel szatén, patina, fekete) ⁶⁾

LUX intarzia; kapható változatok 86-91 old.

HERSE SET AKUSZTIC 39 dB ajtó felára
(GOLD és SILVER csomagokhoz vagy ajtószárnyhoz hozzászámolva)

HERSE SET 32 dB ajtó felára
(GOLD és SILVER csomagokhoz vagy ajtószárnyhoz hozzászámolva)

szegőléc csatokkal 3 db (lehetővé teszi a beállítási tartomány növelését 20 mm-rel)

mágneses korlátozó (ütköző) ²⁾
(hatféle színben kapható 137. old.)

többpontos csapos (retesz) zár két zárral ⁷⁾

ÉLKIALAKÍTÁS



MARÁS

(a HERSE MAX SET-re vonatkozik)

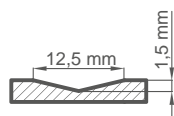

¹⁾ festett hatású, sima fehér fólia

²⁾ az ütköző használata megakadályozza az automata küszöb és a rekuperációs rés használatát, és fordítva

³⁾ speciális **AntiFinger** bevonat, mely csökkenti a szennyeződések és az ujjlenyomatok láthatóságát

⁴⁾ az ajtótok TÖLGY NATÚR PREMIUM dekorral készült

⁵⁾ vasalatok: ESSEN kilincs, szatén Nikkel, felső zárcím, 1 kulcsos rendszerű zárbetétek (felső gombbal), kémlelőnyílás (elkészített furat nélkül) ezüst vagy fekete színben felár ellenében

⁶⁾ az ESSEN kilincsek és rozetták nem használhatók többpontos zárral

⁷⁾ többpontos lécreteszelő zár használata esetén nem lehetséges az ESSEN kilincs felszerelése

⁸⁾ dekorok, amelyekben a HERSE MAX SET jelenik meg

⁹⁾ a készlet erejéig

GREKO

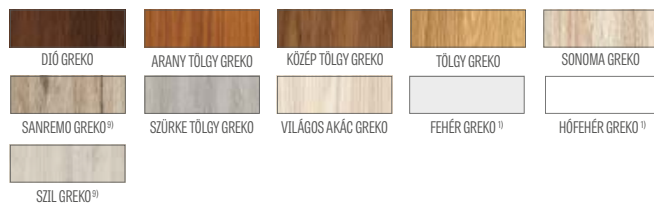

CPL



PREMIUM



HERSE MAX SET



HERSE MAX SET 23



HERSE MAX SET 26



HERSE MAX SET 30



HERSE MAX SET 31

FIX ÉS ÁLLÍTHATÓ SZÉLESSÉGŰ TOK

HERSE SET, HERSE MAX SET

HERSE SET FIX AJTÓTOK KERESZTMETSZETE

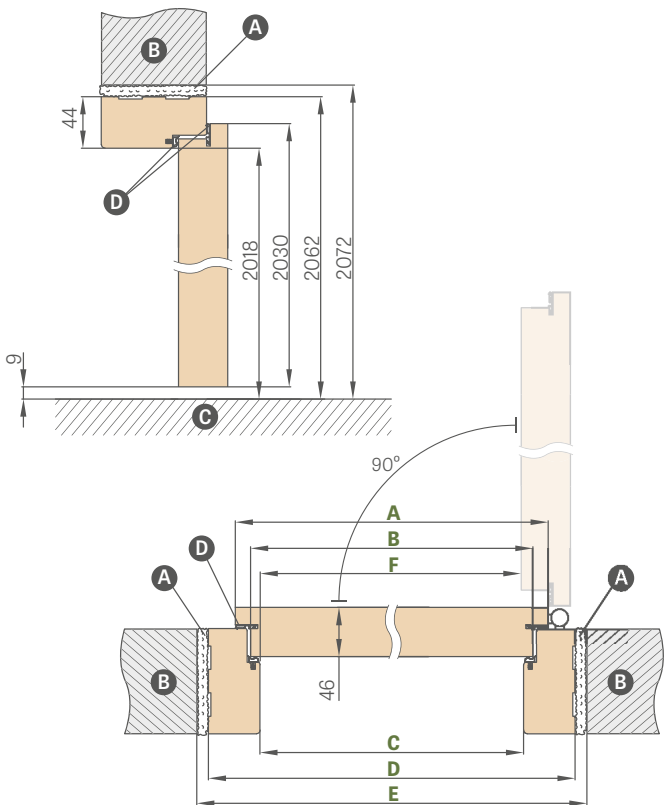

HERSE SET ÁLLÍTHATÓ AJTÓTOK KERESZTMETSZETE

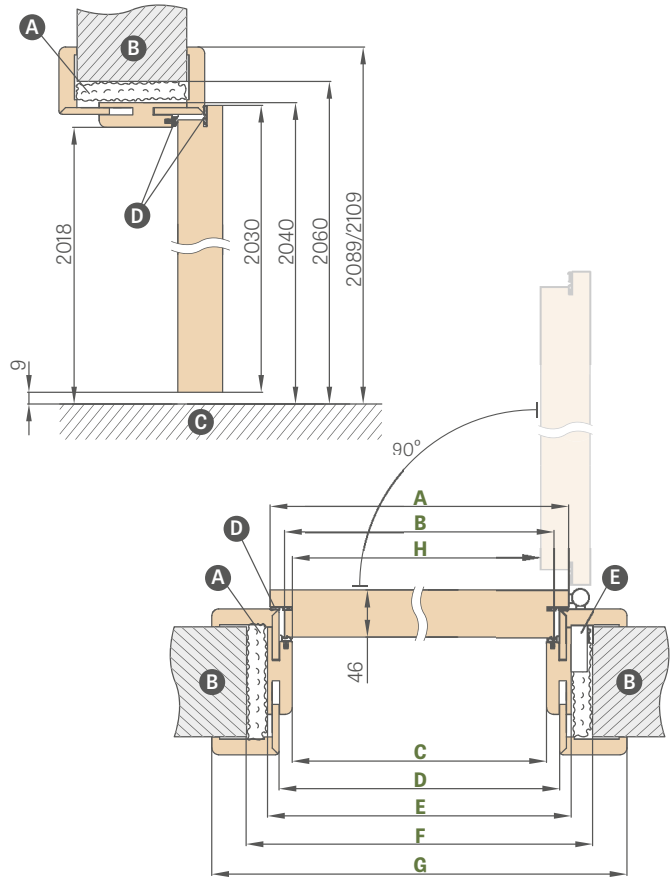

Ajtószélesség	A	B	C	D	E	F
„80N”	804	777	764	852	872	756
„80”	844	817	804	892	912	796
„90E”	948	921	908	996	1016	900
„100”	1044	1017	1004	1092	1112	996

„90E” - befektetői szélesség

Ajtószélesség	A	B	C	D	E	F	G	H
„80”	844	817	804	826	848	888	946*/986**	796
„90E”	948	921	908	930	952	992	1050*/1090**	900
„100”	1044	1017	1004	1026	1048	1088	1146*/1186**	996

* takaróléc 6 cm / ** takaróléc 8 cm

- A** - purhab **B** - fal **C** - padló **E** - rögzítőfoglat
- D** - tömítés (Rw = 30dB esetén csak az ajtótokban, Rw = 32dB és Rw = 39dB esetén az ajtótokban és a szárnyban)

ÁLLÍTHATÓ TOK BEÁLLÍTÁSI TARTOMÁNYA

takaróléc 6 cm / takaróléc 8 cm

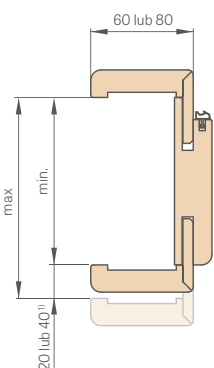

ÁLLÍTHATÓ KÜSZÖB FÁBÓL

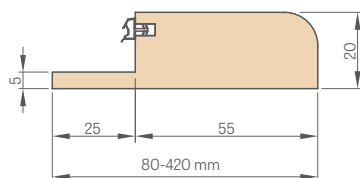

SZEGŐLÉC 6 cm és 8 cm

csatos

csat (3 db a készletben)

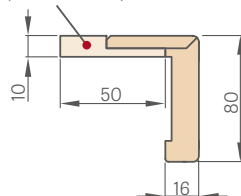

FIX AJTÓTOK

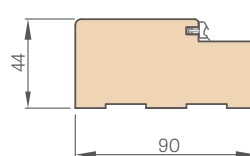

TAKARÓLÉC

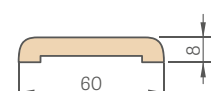

NEGYEDKÖRLÉC

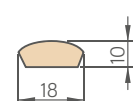

¹⁾ 40 mm a 280-320 mm tartományban

Beállítási tartomány min.-max (mm)	
1 elem	80-100
	100-120
	120-140
	140-160
	160-180
	180-200
	200-220
	220-240
	240-260
	260-280
2 elem	280-300
	300-340
	340-360
	360-380
	380-400
	400-420

KEMÉNYFÁBÓL KÉSZÜLT KÜSZÖB SZÍNTELEN LAKKAL FIX 55mm



- A CPL 0,2 ajtótokok a CPL 0,7 ajtószárnyakkal is összeállítható
- Az állítható ajtótokok csak a 8 cm-es takaróléccel ellátott ajtótokokban illeszthető 90 fokban.
Felár ellenében 90 fokos illesztés
- Elektromos ajtózárral - felár ellenében
- Lapmegerősítés az önzáró alatt az állítható ajtószárnyhoz - felár ellenében
- szegőléc 3 csattal (lehetővé teszi a beállítási tartomány növelését 20 mm-el)
- Takaróléc és negyedkörlet - 169. oldal
- falhoz ragasztott oldalsó és felső panelek (csak 8 cm-es szegőléc és állítható ajtótok esetén) - felár ellenében
- fa ajtótokos ajtó rövidítése max 8 cm-rel, 1 centiméterenként vagy CZ normának megfelelő termék - felár ellenében
- Lehetőség van keményfa ajtótok és küszöb készítésére 500-520 mm-es tartományban - felár 2 cm-enként, 400-420 mm-es tartománytól
- A tartomány módosítása +20 mm-rel (100-120 mm és 280-300 mm közötti tartományokban) - felár ellenében

ACÉL AJTÓTOKOK

HERSE SET, HERSE MAX SET

ÁLLÍTHATÓ SZÉLESSÉGŰ HERSE SET FÉM TOK (ÁTÖLELŐ)

hegesztett és RAL 9003, 9010, 9016, 8003, 8017, 7016, 7022, 9005, 7047, 1001 színre festett

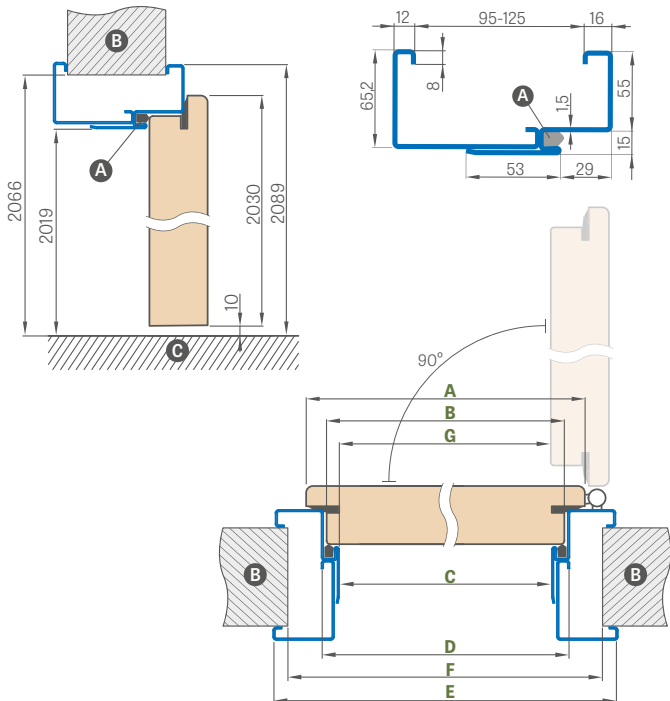

Ajtószélesség	A	B	C	D	E	F	G
„80N”	804	777	761	791	901	855	756
„80”	844	817	801	831	941	895	796
„90ES”	948	921	905	935	1045	999	900
„100”	1044	1017	1001	1031	1141	1095	996

*90ES” - befektetői szélesség acél ajtókerethez

Beállítási tartomány min.-max. (mm)
95-125
125-155
155-185
185-215
215-245
245-275
275-305

NAGY HERSE SET FÉM SAROKTOK

hegesztett és RAL 9003, 9010, 9016, 8003, 8017, 7016, 7022, 9005, 7047, 1001 színre festett

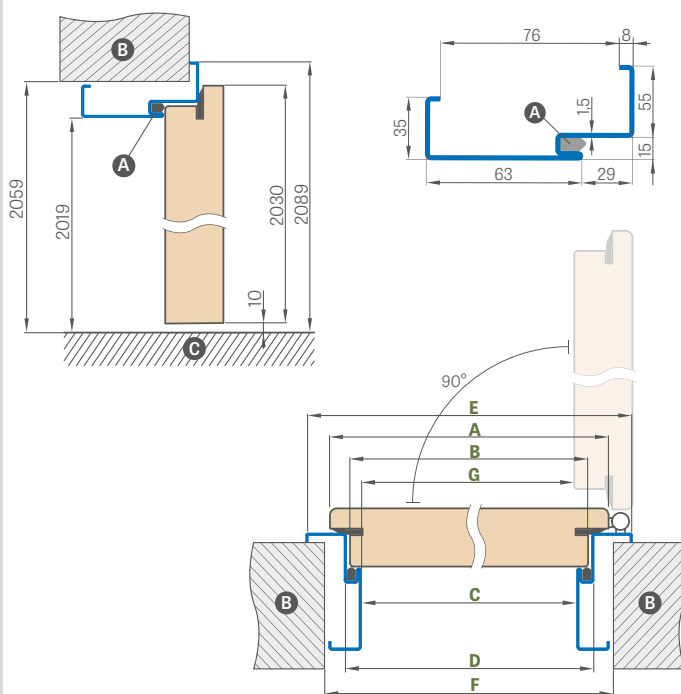

Ajtószélesség	A	B	C	D	E	F	G
„80N”	804	777	761	791	901	841	756
„80”	844	817	801	831	941	881	796
„90ES”	948	921	905	935	1045	985	900
„100”	1044	1017	1001	1031	1141	1081	996

SAROKTOK BEÉPÍTÉSE

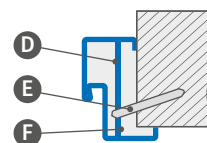

- A** - tömítés
- C** - padló
- E** - tipli
- B** - fal
- D** - rögzítő dübel
- F** - kitöltendő

FELÁRAS EXTRÁK

nagy, „100”-as saroktok

elektromos zár

lapmegerősítés az önzáró alatt

acél ajtótokos szárny rövidítése max 6 cm-rel, centiméterenként

rozsdamentes acél küszöb

horganyzott lemezelt kivitelben

+10%

rendhagyó RAL (nem terjed ki a ritka, intenzív, gyöngyházás és fémes színekre)

+10%

RAL



¹⁾ felár +10%

UNITED ACÉL AJTÓTOK

HERSE SET, HERSE MAX SET

UNITED ACÉL AJTÓTOK RAJZA

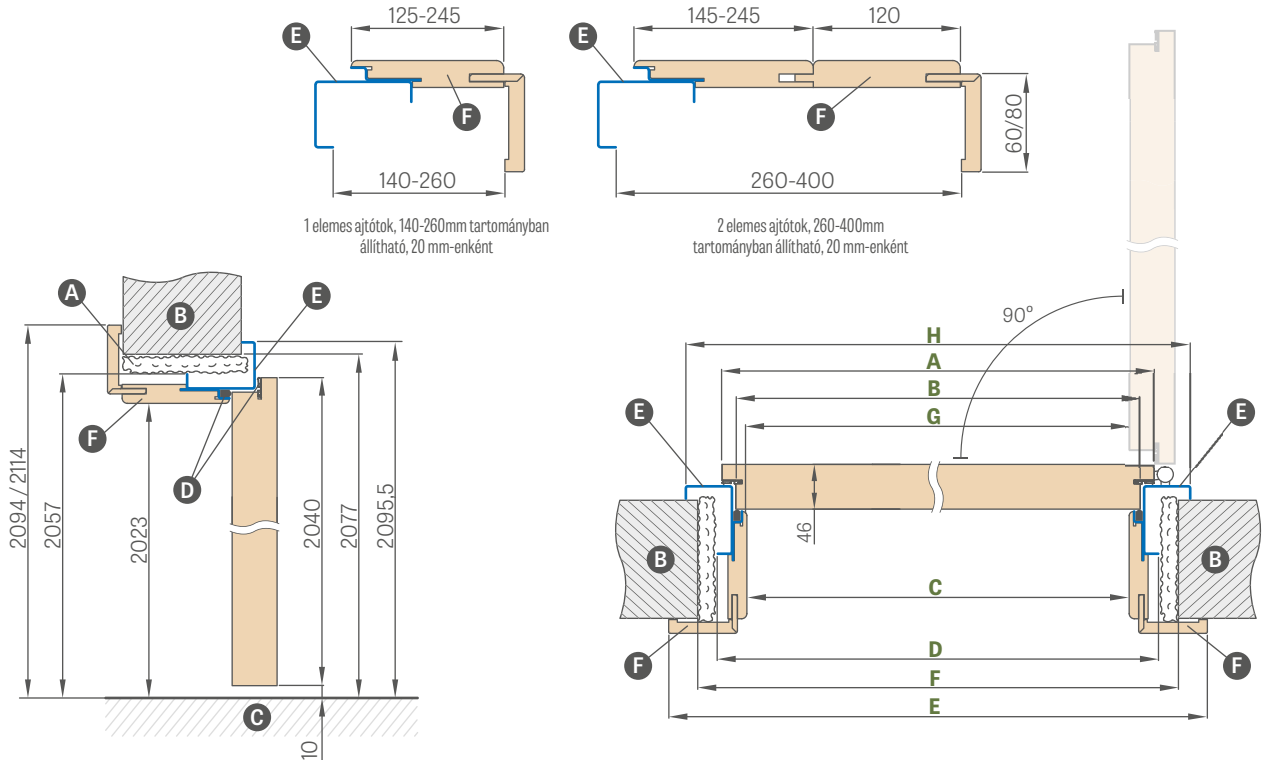

Ajtószélesség	A	B	C	D	E	F	G	H
„80U”	844	817	791,5	859	933,5 / 973,5	899	790	935
„90EU”	960	933	907,5	975	1049,5 / 1089,5	1015	906	1051
„100U”	1044	1017	991,5	1059	1133,5 / 1173,5	1099	990	1135

„90EU” - befektetői szélesség UNITED acél ajtókerethez

- A** – purhab **B** – fal **C** – padló **D** – gumitömítés
E – acél részek RAL színűre festve **F** – MDF részek furnérozva

Beállítási tartomány min.-max (mm)	
1 elem	140-160
	160-180
	180-200
	200-220
	220-240
	240-260
2 elem	260-280
	280-300
	300-320
	320-340
	340-360
	360-380
	380-400

FELÁRAS EXTRÁK

elektromos zár

lapmegerősítés az önzáró alatt

UNITED acél ajtótokos szárny rövidítése max 6 cm-rel, centiméterenként

rozsdamentes acél küszöb mag. 20 mm

horganyzott lemezelt kivételben

rendhagyó RAL (nem terjed ki a ritka, intenzív, gyöngyházás és fémes színekre)

RAL



RAL 9003¹⁾ RAL 9010 RAL 9016 RAL 8003 RAL 8017 RAL 7016 RAL 7022¹⁾ RAL 9005¹⁾ RAL 7047 RAL 1001

¹⁾ felár +10%

LEDA EI30, EI60

HALSPAN TECHNOLÓGIÁVAL KÉSZÜLT BELSŐ TŰZGÁTLÓ BEJÁRATI AJTÓK

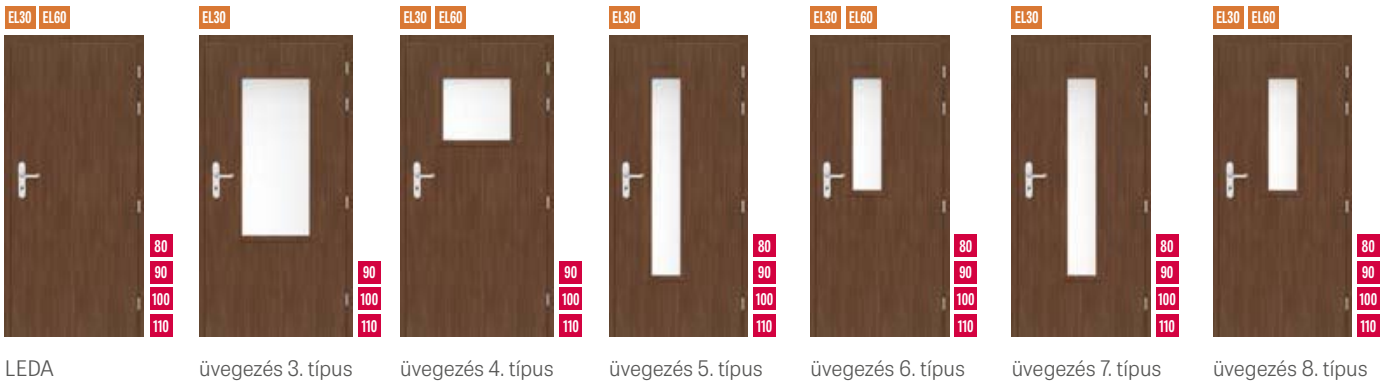

AJTÓSZÁRNY ACÉL ÁLLÍTHATÓ (ÁTFOGÓ) AJTÓTOKKAL

Beállítási tartomány min.-max (mm)	LEDA EI30 ajtószárny + acél állítható ajtók			LEDA EI60 ajtószárny + acél állítható ajtók		
	„80”	„90ES”	„100”	„80”	„90ES”	„100”
95-125						
125-155						
155-185						
185-215						
215-245						
245-275						
275-305						

„90ES” - befektetői szélesség acél ajtókerethez

AJTÓSZÁRNY ACÉLBÓL KÉSZÜLT NAGY MÉRETŰ SAROKTOKKAL

LEDA EI30 ajtószárny + acélből készült nagy méretű saroktok			LEDA EI60 ajtószárny + acélből készült nagy méretű saroktok		
„80”	„90ES”	„100”	„80”	„90ES”	„100”

„90ES” - befektetői szélesség acél ajtókerethez

AJTÓSZÁRNY FÁBÓL KÉSZÜLT FIX TOKKAL

LEDA EI30 szárny + fából készült fix tok			LEDA EI60 szárny + fából készült fix tok		
„80”	„90E”	„100”	„80”	„90E”	„100”

GREKO



PREMIUM

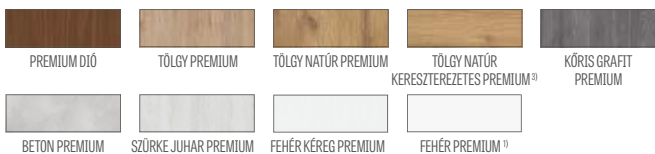

CPL



1) festett hatású, sima fehér fólia

2) speciális **AntiFinger** bevonat, mely csökkenti a szennyeződések és az ujjlenyomatok láthatóságát

3) az ajtótok TÖLGY NATŰR PREMIUM dekorral készült

4) a készlet erejéig

ÁLTALÁNOS INFORMÁCIÓK

A tűzgátló, füst- és hangszigetelő funkciókat csak a teljes készlet beépítése biztosítja; ennek tartalma: tűzgátló ajtószárny (a lengyel szabvány követelményeinek megfelelő gyárilag beépített tömítéssel, zárral, zsanérokkaival, automata küszöbvel), ajtótokkal, ajtóbehúzóval, zárbetéttel és kilincssel.

A HALSPAN rendszerű ajtó hangszigetelő teljesítménye takaró tömítéssel a

PN-B-02151-03:1999 lengyel szabvány szerint: $R_w=32$ dB

Az ajtószárny kizárólag fa- vagy acéltokkal együtt kapható.

SZERKEZET

- kitöltés speciális 44 mm vastag HALSPAN lemezzel az EI30 típusnál, és 54 mm-essel az EI60 típusnál.
- az ajtószárny teljes vastagsága 50 mm az EI30-ban, valamint 60 mm az EI60-ban.
- tűlvelű fából készült keret
- tűzgátló tömítés, hőre habosodó és füstzáró
- automata küszöb
- átlátszó tűzálló üveg, az üveg szélessége állandó (szárny szélességétől független).

KIALAKÍTÁS

- az ajtószárny éle STANDARD technológiával kerültek kialakításra (0,2 és 0,7 CPL laminátum esetén ABS éllel ragasztva, kizárólag az ajtószárny színében) vagy felár ellenében sztenderd fekete oldalpanellel
- betétek (intarziák) színe: az ajtólap mindkét oldalán 8 mm vagy 50 mm széles, szálcsiszolt acél, fekete, szálcsiszolt arany vagy TÖLGY CLASSIC CPL az ajtóval síkba hozva. Csak a teljes LEDA-ra vonatkozik. Intarziák típusai 86-91. old.
- intarzia kétoldalas kivitelben csak teljes szárnyon, két szárny esetében a mozgó szárnyon
- szélek a szárny színében vagy opcionálisan sima fekete színben (a KERESZTEREZETES NATÚR TÖLGY PREMIUM kivitelben az ajtószárny éle fekete kereszterezetes)
- falhoz ragasztott oldalsó és felső panelek (csak 8 cm-es szegőléc esetén) - 140. old.

VASALAT

- négy darab, három síkban állítható $\varnothing 16$ zsanér (2D acél ajtótok)
- zárbetét
- ajtóbehúzó felár ellenében

AJTÓTOKOK

- fából készült, tűzgátló fix ajtótok
- tűzgátló tömítés
- állítható zárólemez
- acélból készült, állítható, nagy méretű saroktok vagy fix hegesztett RAL 9003, 9010, 9016, 8003, 8017, 7016, 7022, 7047, 1005 színben
- 1,5 mm vastag fekete fémlapból készült, RAL színre festett, sarokhegesztett, tűzgátló tömítéssel és alapfelszerelésként önzáró alá szánt lapmegerősítéssel felszerelt tok.

FELÁRAS EXTRÁK

tűzvédelmi karos ajtóbehúzó: ezüst, fekete, fehér, barna

tűzvédelmi vezetősínes ajtóbehúzó (csak falbeépítés nélküli ajtószárnyhoz vagy csatos szegőléccel való beépítés esetén): ezüst, fekete, fehér, barna

tűzvédelmi szellőzőrács

JOWISZ INOX kilincs, hosszúcímes, zárbetét, 131. o.

30/40 zárbetét (EI30) vagy 30/50 zárbetét (EI60) (ezüst)

tűzgátló kémlélőnyílás szatén króm

fém zsanérburkolat (matt króm, fekete)

felső tűzálló reteszár

ajtószárny élkialakítása fekete

EI30 beépítés 100-tól 460-ig valamint

EI60 beépítés 120-tól 480-ig 40 mm-enként

kétszárnyú ajtó beépítése

tűzgátló elektromos zár

(sztenderd) 12/24V (nem vonatkozik acélból készült ajtótokra)

rendhagyó RAL acélból készült tok esetén (nem terjed ki intenzív, gyöngyház és fémese színekre)

acélból készült tok horganyzott lemezzel kivitelben

EI30

Felár üvegezés típusa 3

Felár üvegezés típusa 4

Felár üvegezés típusa 5, 7

Felár üvegezés típusa 6, 8

EI60

Felár üvegezés típusa 4

Felár üvegezés típusa 6, 8

LUX intarzia; kapható változatok 86-91 old.

(mindkét oldalon csak a tömör ajtószárny esetén, dupla ajtószárny esetén az aktív szárnyon)

CPL 0,2 laminátum (falbeépítés nélküli ajtóhoz)

CPL 0,7 laminátum (falbeépítés nélküli ajtóhoz)

csatos szegőléc¹⁾

(a csatos szegőléc lehetővé teszi a beállítási tartomány növelését 20 mm-rel)

felár a „110”-es ajtószárnyhoz

falhoz ragasztott oldalsó és felső panelek kaphatók (csak falbeépítés és 8 cm-es szegőléc esetén)

¹⁾ beépíthető tok esetén a csatos szegőléc benne van az árban

LEDA EI30, EI60

EGYSZÁRNYÚ

FÁBÓL KÉSZÜLT FIX AJTÓTOK

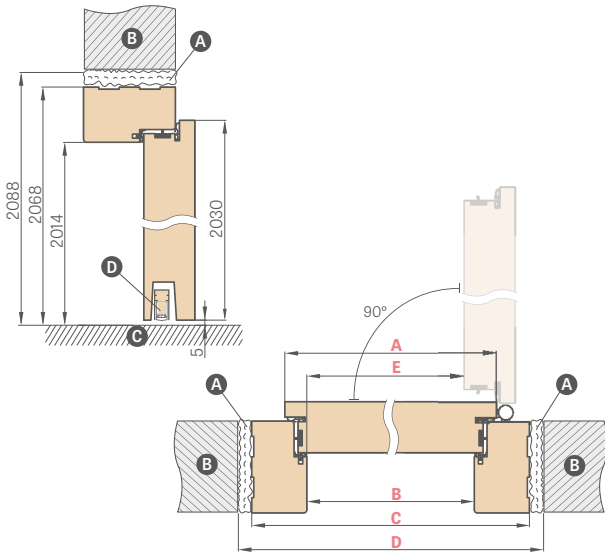

Ajtószélesség	A	B	C	D	E
„80”	860	817	925	955	805
„90E”	960	917	1025	1055	905
„100”	1060	1017	1125	1155	1005
„110”	1160	1117	1225	1255	1105

- A** tűzálló purhab
- B** fal
- C** padló
- D** automata küszöb

„90E” - befektetői szélesség

ACÉLBÓL KÉSZÜLT ÁLLÍTHATÓ SZÉLESSÉGŰ TŰZGÁTLÓ AJTÓTOK (ÁTÖLELŐ)

Hegesztett és RAL 9003, 9010, 9016, 8003, 8017, 7016, 7022, 7047, 1001 színre festett

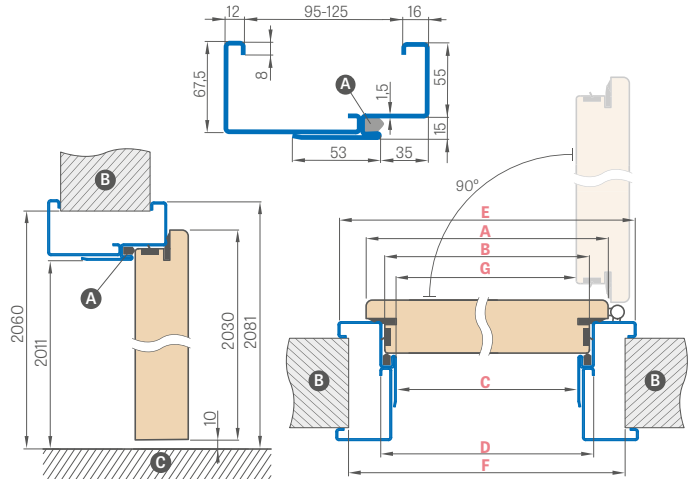

Ajtószélesség	A	B	C	D	E	F	G
„80”	860	834	813	843	953	910	802
„90ES”	960	934	913	943	1053	1010	902
„100”	1060	1034	1013	1043	1153	1110	1002
„110”	1160	1134	1113	1143	1253	1210	1102

„90ES” - befektetői szélesség acél ajtókerethez

TŰZGÁTLÓ AJTÓTOK KERESZTMETSZETE FALBEÉPÍTÉSSEL ÉS CSATOS SZEGŐLÉCCSEL

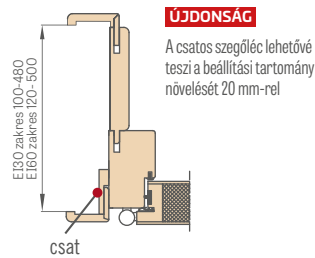

ÚJDONSÁG

A csatos szegőlécc lehetővé teszi a beállítási tartomány növelését 20 mm-rel

TŰZGÁTLÓ AJTÓTOK KERESZTMETSZETE FALBEÉPÍTÉSSEL

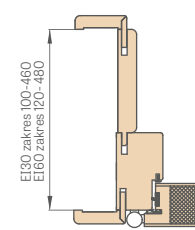

SZEGŐLÉC 6 cm és 8 cm

csatos (3 db a készletben)

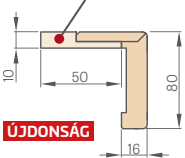

ÚJDONSÁG

csatos (3 db a készletben)

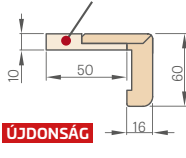

ÚJDONSÁG

FIX TŰZGÁTLÓ AJTÓTOK KERESZTMETSZETE

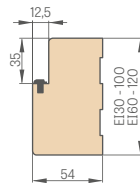

ACÉLBÓL KÉSZÜLT TŰZGÁTLÓ NAGY SAROKTOK

Hegesztett és RAL 9003, 9010, 9016, 8003, 8017, 7016, 7022, 7047, 1001 színre festett

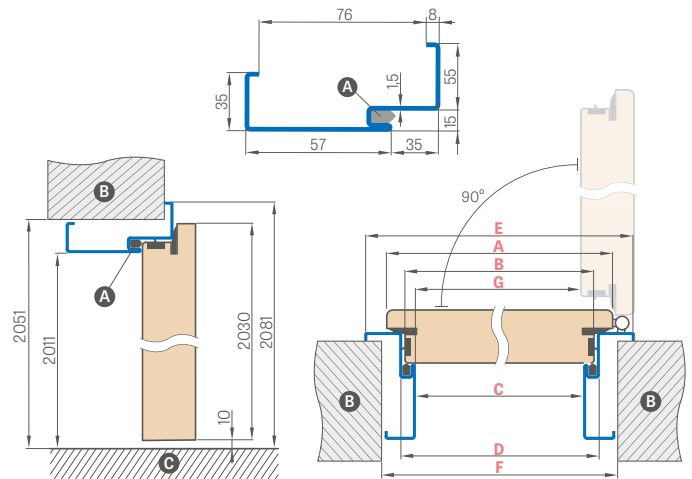

Ajtószélesség	A	B	C	D	E	F	G
„80”	860	834	813	843	953	890	802
„90ES”	960	934	913	943	1053	990	902
„100”	1060	1034	1013	1043	1153	1090	1002
„110”	1160	1134	1113	1143	1253	1190	1102

SÍNES AJTÓBEHÚZÓ ¹⁾



KAROS AJTÓBEHÚZÓ



RAL

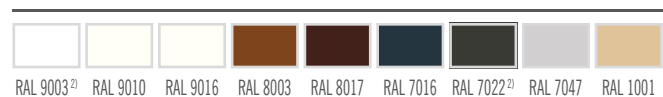

¹⁾ A vezetősínes ajtóbehúzó csak fix ajtótokhoz vagy felbeépítés esetén csatos szegőléccel együtt használja

²⁾ felár +10%

LEDA EI30, EI60

KÉTSZÁRNYÚ

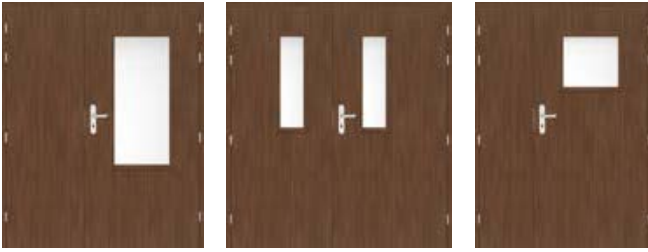

LEDA 3 „90E”
+ passzív szárny „60”

LEDA 6 „90E”
+ passzív szárny „80”

LEDA 4 „90E”
+ toldóelem „40”

KÉTSZÁRNYÚ LEDA EI30 és EI60

- A kétszárnyú ajtók a LEDA EI30 és EI60 modellek alapján készültek és tulajdonságaikban is megegyeznek: szín, kialakítás (STANDARD);
- A passzív szárny az alábbi változatokban szerepel:
 - teljes, az alábbi szélességekben: „60”, „70”, „80”
 - EI30 esetében 5, 6, 7, 8 típusú üvegezés
- A toldóelem „30”, „40” és „50”-es szélességben kapható és mindegyik változatban teljes, sima szárnyként szerepel;
- A passzív szárny és a toldóelem íves retesszel, valamint zárlemezzel van ellátva, nem rendelkezik ajtószegéllyel.

AKTÍV AJTÓSZÁRNYAK KAPHATÓ SZÉLESSÉGEI TŰZGÁTLÓ AJTÓ TÍPUSÁTÓL FÜGGŐEN

LEDA	LEDA 3. típusú üvegezés	LEDA 4. típusú üvegezés	LEDA 5. típusú üvegezés
EL30 EL60 80 90E 100	EL30 90E 100	EL30 EL60 90E 100	EL30 80 90E 100
LEDA 6. típusú üvegezés	LEDA 7. típusú üvegezés	LEDA 8. típusú üvegezés	
EL30 EL60 80 90E 100	EL30 80 90E 100	EL30 EL60 80 90E 100	

PASSZÍV AJTÓSZÁRNYAK KAPHATÓ SZÉLESSÉGEI TŰZGÁTLÓ AJTÓ TÍPUSÁTÓL FÜGGŐEN

LEDA	LEDA 5. típusú üvegezés	LEDA 6. típusú üvegezés
EL30 EL60 60 70 80	EL30 70 80	EL30 EL60 70 80
LEDA 7. típusú üvegezés	LEDA 8. típusú üvegezés	
EL30 70 80	EL30 EL60 70 80	

KÉTSZÁRNYÚ AJTÓ ÁRA

Az összeg az alábbi tételekből áll:

- aktív rész = teljes egyszárnyú ajtó plusz az egyszárnyú ajtókkal kapcsolatos esetleges felárak
- passzív rész = teljes változat (valamint toldóelem) ára plusz az egyszárnyú ajtókkal kapcsolatos esetleges felárak

ELÉRHETŐ AJTÓSZÁRNY SZÉLESSÉGEK

aktív szárny **80 90E 100** + passzív szárny **60 70 80**
 aktív szárny **80 90E 100** + teljes sima toldóelem **30 40 50**

	KÉTSZÁRNYÚ TŰZGÁTLÓ AJTÓ FÁBÓL KÉSZÜLT AJTÓTOK								
	„110”	„120”	„130”	„140”	„150”	„160”	„170”	„180”	
A Aktív szárny szélessége	860	860 960	860 960 1060	860 960 1060	860 960 1060	860 960 1060	960 1060	1060	
B Passzív szárny vagy toldóelem szélessége	347	447 347	547 447 347	647 547 447	747 647 547	847 747 647	847 747	847	
C Tok belmérete	1170	1270	1370	1470	1570	1670	1770	1870	
F Tok külmérete	1278	1378	1478	1578	1678	1778	1878	1978	
E Falnyílás szélessége	1310	1410	1510	1610	1710	1810	1910	2010	

ACÉLBÓL KÉSZÜLT ÁLLÍTHATÓ SZÉLESSÉGŰ TŰZGÁTLÓ AJTÓTOK (ÁTÖLELŐ)

Hegesztett és RAL 9003, 9010, 9016, 8003, 8017, 7016, 7022, 7047, 1001 színre festett

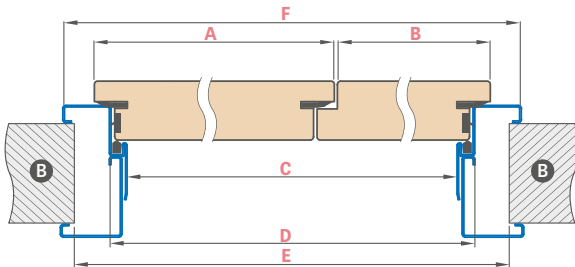

Ajtószélesség	A	B	C	D	E	F
„110”	860	347	1166	1196	1270	1306
„120”	860 960	447 347	1266	1296	1370	1406
„130”	860 960 1060	547 447 347	1366	1396	1470	1506
„140”	860 960 1060	647 547 447	1466	1496	1570	1606
„150”	860 960 1060	747 647 547	1566	1596	1670	1706
„160”	860 960 1060	847 747 647	1666	1696	1770	1806
„170”	960 1060	847 747	1766	1796	1870	1906
„180”	1060	847	1866	1896	1970	2006

ACÉLBÓL KÉSZÜLT TŰZGÁTLÓ NAGY SAROKTOK

Hegesztett és RAL 9003, 9010, 9016, 8003, 8017, 7016, 7022, 7047, 1001 színre festett

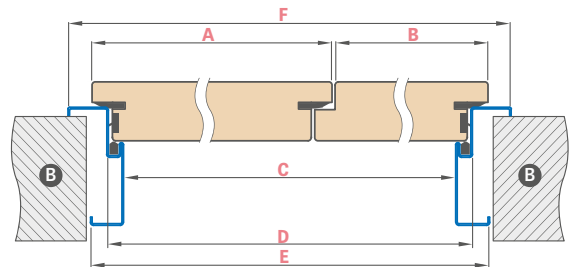

Ajtószélesség	A	B	C	D	E	F
„110”	860	347	1166	1196	1236	1306
„120”	860 960	447 347	1266	1296	1336	1406
„130”	860 960 1060	547 447 347	1366	1396	1436	1506
„140”	860 960 1060	647 547 447	1466	1496	1536	1606
„150”	860 960 1060	747 647 547	1566	1596	1636	1706
„160”	860 960 1060	847 747 647	1666	1696	1736	1806
„170”	960 1060	847 747	1766	1796	1836	1906
„180”	1060	847	1866	1896	1936	2006

VASALAT

KILINCSEK KERETES ÉS LEMEZELT AJTÓKHOZ

ÚJDONSÁG

NOVA CLICK kilincs

inox, matt fekete

A NOVA CLICK kilincs BAL és JOBB oldali változatban kapható

A NOVA CLICK kilincs BAL változatban a következőkhöz használható:

- kifelé nyíló jobbos ajtó
- befelé nyíló balos ajtó

A NOVA CLICK kilincs JOBB változatban a következőkhöz használható:

- befelé nyíló jobbos ajtó
- kifelé nyíló balos ajtó

Az ajtónyitás iránya a 133. oldalon látható



inox



matt fekete

ÚJDONSÁG

CORONA TIME SLIM R kilincs

matt sárgaréz, gunmetal, matt fekete

CORONA®
PREMIUM DOOR HANDLES



matt sárgaréz



gunmetal



matt fekete



KILINCS OSZTÁLYA
PREMIUM

ÚJDONSÁG

CORONA IMPERA RT kilincs

fényes króm, szálcsiszolt króm matt, fényes réz, szálcsiszolt nikkelt matt, fekete matt, fehér matt

CORONA®
PREMIUM DOOR HANDLES



fényes króm



szálcsiszolt matt króm



fényes réz



szálcsiszolt matt nikkelt



matt fekete



matt fehér



KILINCS OSZTÁLYA
PREMIUM

KILINCSEK KERETES ÉS LEMEZELT AJTÓKHOZ



ÚJDONSÁG

CORONA ARROW R kilincs

fényes króm, szálcsiszolt matt króm, fehér króm, matt fekete



fényes króm



szálcsiszolt matt króm



matt fekete



matt fehér



ÚJDONSÁG

CORONA ARROW Q kilincs

fényes króm, szálcsiszolt matt króm, fehér króm, matt fekete



fényes króm



szálcsiszolt matt króm



matt fekete



matt fehér



ÚJDONSÁG

CORONA MOON R SLIM kilincs

fényes króm, fekete matt, fényes sárgaréz, matt sárgaréz



fényes króm



matt fekete



fényes sárgaréz



matt sárgaréz





KILINCSEK KERETES ÉS LEMEZELT AJTÓKHOZ

ÚJDONSÁG

METÁL-BUD QUANTA FIT, DIVA FIT, ZOJA FIT, TORA FIT (tekintélyes, 6 mm vastag zárcím) kilincs

Metal-Bud

PRODUCENT KLAMEK

polírozott króm, szálciszolt nikkell, szálciszolt sárgaréz, matt fekete



TORA FIT kilincs
matt fekete



DIVA FIT kilincs
szálciszolt nikkell



DIVA FIT kilincs
szálciszolt sárgaréz



DIVA FIT kilincs
matt fekete



ZOJA FIT kilincs
szálciszolt nikkell



ZOJA FIT kilincs
szálciszolt sárgaréz



ZOJA FIT kilincs
matt fekete



QUANTA FIT kilincs
fényes króm



QUANTA FIT kilincs
szálciszolt nikkell



QUANTA FIT kilincs
szálciszolt sárgaréz



QUANTA FIT kilincs
matt fekete

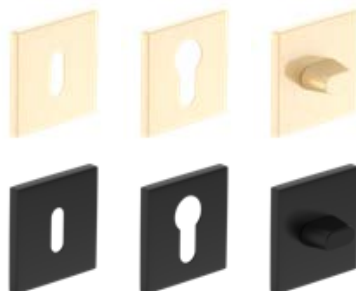

METÁL-BUD BELLA SLIM TÉGLALAP kilincs (6 mm vastag presztízs zárcím)

Metal-Bud

PRODUCENT KLAMEK

fényes króm, szálciszolt matt króm, fényes sárgaréz, szatén sárgaréz, matt fekete



fényes króm



szálciszolt matt króm



fényes sárgaréz



szatén sárgaréz



matt fekete

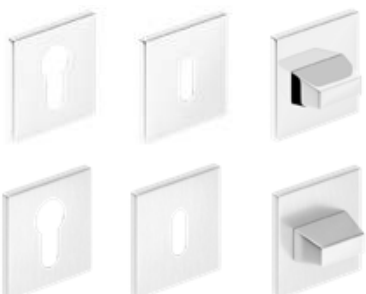

KILINCS OSZTÁLYA
PREMIUM

KILINCSEK KERETES ÉS LEMEZELT AJTÓKHOZ

METAL-BUD CUBE SLIM kilincs (6 mm vastag, presztízs zárcím)

fényes króm, szálcsiszolt matt króm, fényes sárgaréz, matt fekete

Metal-Bud

PRODUCENT KLAMEK

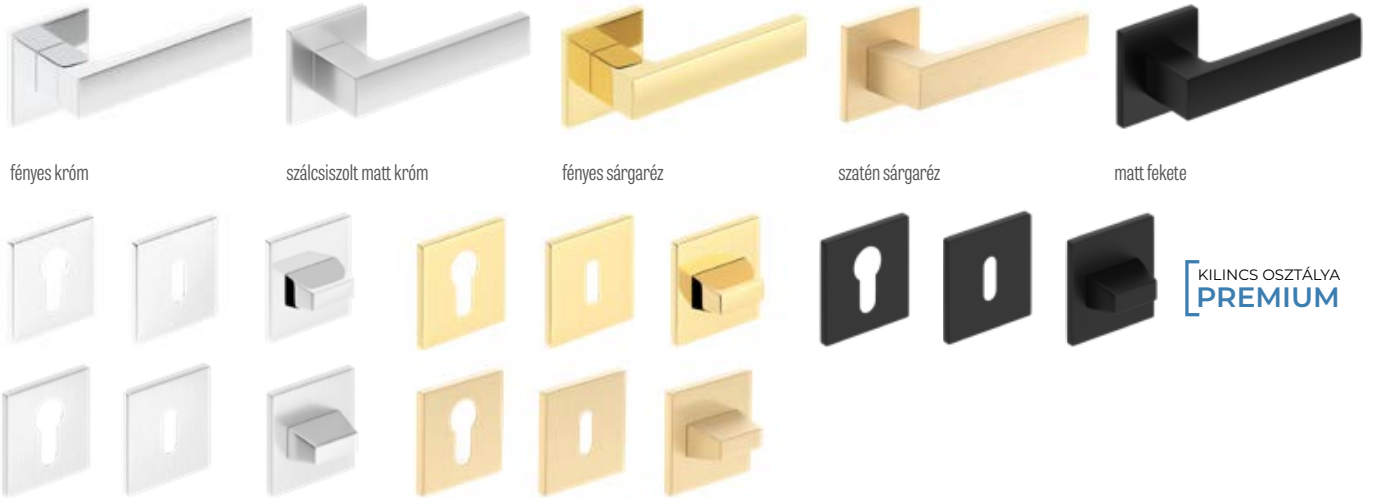

fényes króm

szálcsiszolt matt króm

fényes sárgaréz

szatén sárgaréz

matt fekete

KILINCS OSZTÁLYA
PREMIUM

METAL-BUD CUBE kilincs

fényes króm, szálcsiszolt matt króm, szálcsiszolt matt nikkél, matt fekete

Metal-Bud

PRODUCENT KLAMEK

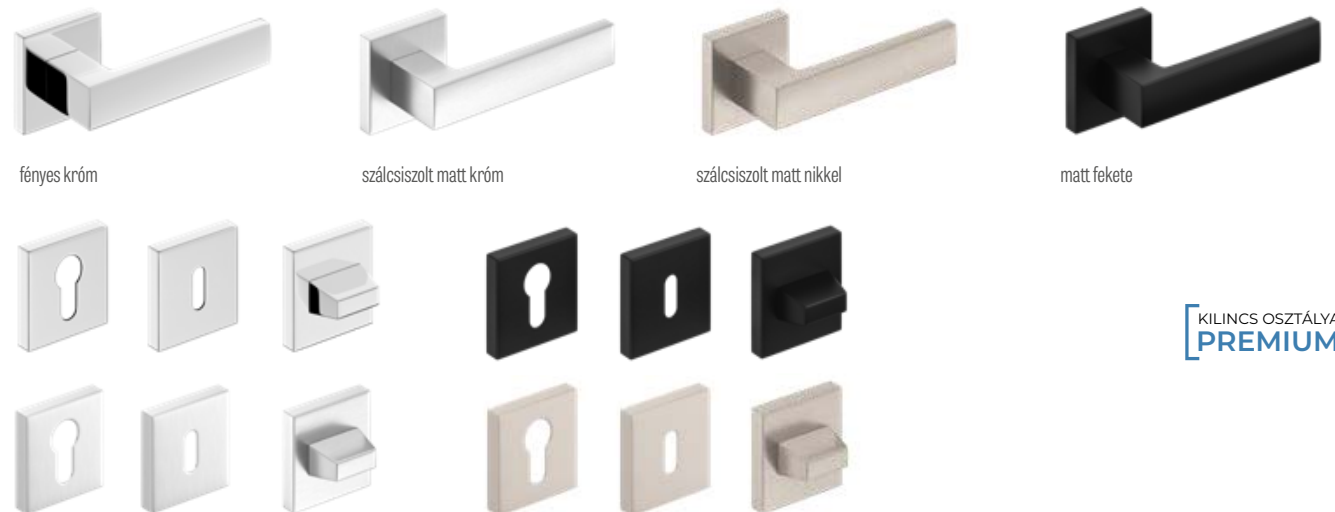

fényes króm

szálcsiszolt matt króm

szálcsiszolt matt nikkél

matt fekete

KILINCS OSZTÁLYA
PREMIUM

METAL-BUD CUBE PREMIUM kilincs

fényes króm, szálcsiszolt matt króm, szálcsiszolt matt nikkél, matt fekete

Metal-Bud

PRODUCENT KLAMEK

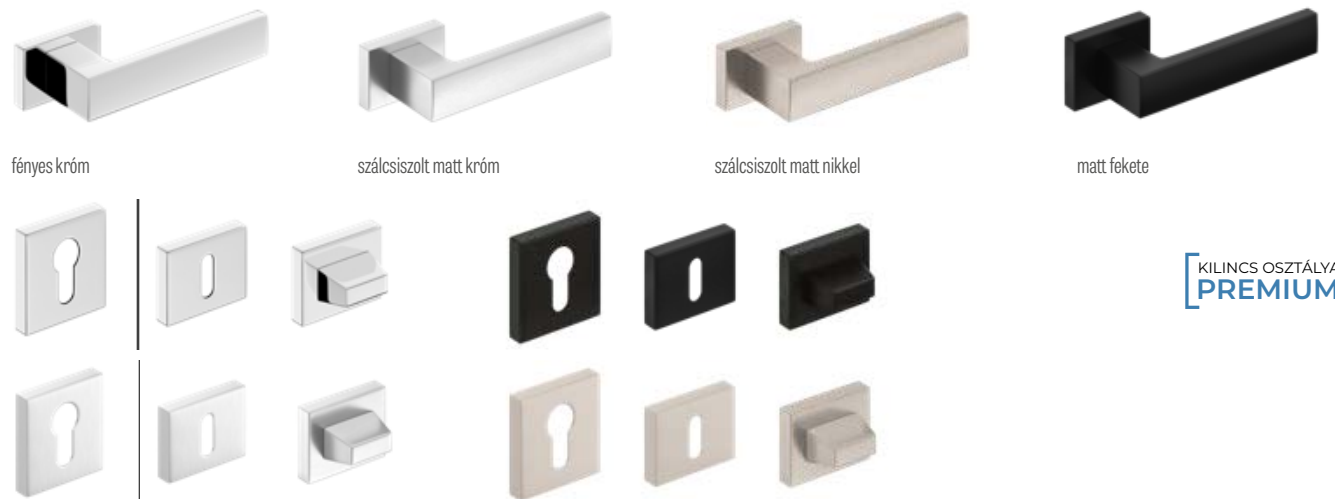

fényes króm

szálcsiszolt matt króm

szálcsiszolt matt nikkél

matt fekete

KILINCS OSZTÁLYA
PREMIUM



KILINCSEK KERETES ÉS LEMEZELT AJTÓKHOZ

ÚJDONSÁG

METAL-BUD OLIWIA R kilincs classic zárcím

fényes króm, fekete matt, fényes sárgaréz

Metal-Bud

PRODUCENT KLAMEK



fényes króm



matt fekete



fényes sárgaréz

ÚJDONSÁG

METAL-BUD LAURA R kilincs classic zárcím

fényes króm, fekete matt, fényes sárgaréz

Metal-Bud

PRODUCENT KLAMEK



fényes króm



matt fekete



fényes sárgaréz

fényes króm, fekete matt, fényes sárgaréz OLIWIA R, LAURA R modellekhez classic zárcím



ÚJDONSÁG

METAL-BUD JULIA R kilincs

fényes króm, fekete matt, fényes sárgaréz

Metal-Bud

PRODUCENT KLAMEK



fényes króm



matt fekete



fényes sárgaréz

ZÁRCÍM fényes króm, fekete matt, fényes sárgaréz a JULIA R modellekhez



RUMBA kilincs aktív ezüstionokat tartalmazó antibakteriális bevonattal

matt fekete



matt fekete



KILINCSEK KERETES ÉS LEMEZELT AJTÓKHOZ

ÚJDONSÁG

NOVA kilincs

PVD matt sárgaréz, matt fekete



PVD matt sárgaréz

matt fekete

ÚJDONSÁG

METAL-BUD LUNA SLIM PREMIUM NÉGYZETES kilincs

fényes króm, szálciszolt matt króm, fényes sárgaréz, matt fekete

Metal-Bud

PRODUCENT KLAMEK



fényes króm

szálciszolt matt króm

fényes sárgaréz

matt fekete



KILINCS OSZTÁLYA
PREMIUM

METAL-BUD BELLA SLIM KEREK kilincs (6 mm vastag presztízs zárcím)

fényes króm, szálciszolt matt króm, fényes sárgaréz, matt fekete

Metal-Bud

PRODUCENT KLAMEK



fényes króm

szálciszolt matt króm

fényes sárgaréz

szatén sárgaréz

matt fekete

ÚJDONSÁG

METAL-BUD LUNA SLIM PREMIUM KEREK kilincs

fényes króm, szálciszolt matt króm, fényes sárgaréz, matt fekete

Metal-Bud

PRODUCENT KLAMEK



fényes króm

szálciszolt matt króm

fényes sárgaréz

matt fekete



KILINCS OSZTÁLYA
PREMIUM



KILINCSEK KERETES ÉS LEMEZELT AJTÓKHOZ

METAL-BUD DECO anyagmintázatú kilincs

fényes króm, nikkelt szatén

Metal-Bud

PRODUCENT KLAMEK



KÖZÉP TÖLGY GREKO dekor



FEKETE dekor



FEHÉR GREKO dekor



SONOMA GREKO dekor



DÍÓ GREKO dekor



TÖLGY GREKO dekor

METAL-BUD IBIZA kilincs

fényes króm, nikkelt szatén, grafit/króm, matt fehér, matt fekete



fényes króm



grafit/króm



nikkelt szatén

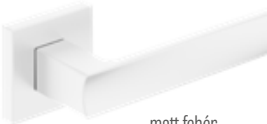

matt fehér

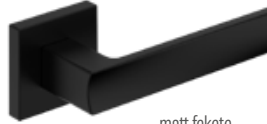

matt fekete

METAL-BUD LINEA kilincs

fényes króm, grafit/króm, nikkelt szatén



fényes króm



grafit/króm



nikkelt szatén

METAL-BUD TREND kilincs

nikkelt szatén, grafit/króm, fényes króm



nikkelt szatén



grafit/króm



fényes króm

ZÁRCÍM fényezett króm, nikkelt szatén, grafit/króm, matt fehér, matt fekete a **DECO, IBIZA, LINEA, TREND** modellekhez

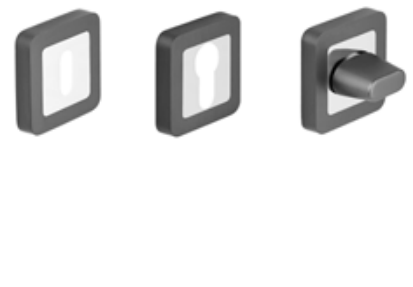

KILINCSEK KERETES ÉS LEMEZELT AJTÓKHOZ

METAL-BUD QUBIK kilincs

velvet nikkell, fényes króm, matt fehér, matt fekete

Metal-Bud

PRODUCENT KLAMEK



velvet nikkell QUBIK kilincs



fényes króm QUBIK kilincs

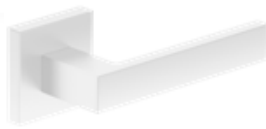

QUBIK kilincs matt fehér



QUBIK kilincs matt fekete



fényes sárgaréz QUBIK kilincs

METAL-BUD BARCELONA kilincs

velvet nikkell, fényes króm, matt fekete, csiszolt nikkell

Metal-Bud

PRODUCENT KLAMEK



velvet nikkell BARCELONA kilincs



fényes króm BARCELONA kilincs



BARCELONA kilincs matt fekete



szálciszolt nikkell BARCELONA kilincs

ZÁRCÍM velvet nikkell, fényes króm, matt fehér, matt fekete, fényes sárgaréz, szálciszolt nikkell a **QUBIK, BARCELONA** modellekhez

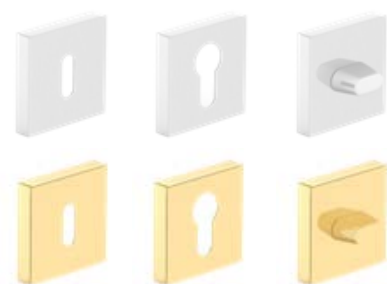

GAMET kilincs

fényes króm, csiszolt nikkell, antik sárgaréz



MISTICO kilincs
fényes króm



MISTICO kilincs
szálciszolt nikkell



ERBA kilincs
szálciszolt nikkell



ERBA kilincs
antik sárgaréz



CASCADA kilincs
szálciszolt nikkell



CASCADA kilincs
antik sárgaréz



KILINCSEK KERETES ÉS LEMEZELT AJTÓKHOZ

ÚJDONSÁG

METAL-BUD MONDO kilincs

nikkel szatén

Metal-Bud

PRODUCENT KLAMEK



MONDO kilincs (nikkel szatén)



zárbetétes zárcím



kulcslyukas zárcím



toalett zárcím

METAL-BUD ERKADO kilincs

matt fekete

Metal-Bud

PRODUCENT KLAMEK



TOPAZ KILINCS matt fekete



zárbetétes zárcím



kulcslyukas zárcím



toalett zárcím

METAL-BUD ERKADO kilincsek

inox



SUPRA négyszögletes inox kilincs



SUPRA kerek inox kilincs



kerek PROXIMA kilincs



SAPPHIRE inox kilincs



METRO inox kilincs



négyszögletes PROXIMA kilincs



TOPAZ inox kilincs



ONYX inox kilincs



NOVA négyszögletes inox kilincs



NOVA kerek inox kilincs



JOWISZ inox kilincs



ROMA inox kilincs



zárbetétes inox zárcím



kulcslyukas inox zárcím



toalett zárcím inox



zárbetétes inox zárcím



kulcslyukas inox zárcím



toalett zárcím inox

KILINCSEK KERETES ÉS LEMEZELT AJTÓKHOZ

ÚJDONSÁG

CAMILA kilincs

szatén króm, matt fekete



ÚJDONSÁG

ÚJDONSÁG

CAMILA kilincs szatén króm

CAMILA kilincs matt fekete

HOSSZÚCÍMES KILINCSEK KERETES ÉS LEMEZELT AJTÓKHOZ

Hosszúcímes kilincset nem alkalmazunk a falc nélküli ajtóknál (kulcslyuktávolság a 137. oldalon)

ÚJDONSÁG

BLANKA, CAMILA, JULIA, LUNA hosszú zárcím kilincs

szatén króm, fényes sárgaréz



ÚJDONSÁG

BLANKA kilincs szatén króm

CAMILA kilincs szatén króm

fényes sárgaréz JULIA kilincs

fényes sárgaréz LUNA kilincs

METAL-BUD JOWISZ INOX kilincs hosszú zárcím (10 mm vastag zárcím), kulcslyuk távolság: 72 mm

A KILINCS A LEDA EI30 ÉS EI60 TŰZGÁTLÓ ÉS BEJÁRATI AJTÓKBAN ALKALMAZHATÓ

Metal-Bud

PRODUCENT KLAMEK

rozsdamentes befektetői acél

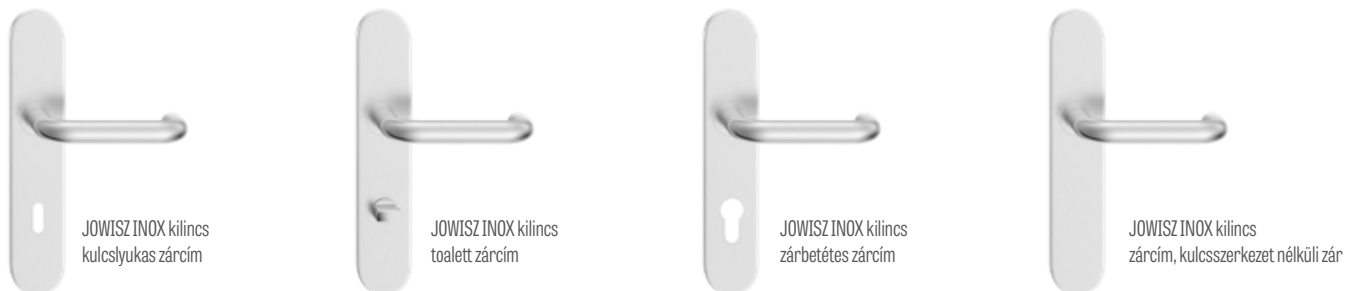

JOWISZ INOX kilincs
kulcslyukas zárcím

JOWISZ INOX kilincs
toalett zárcím

JOWISZ INOX kilincs
zárbetétes zárcím

JOWISZ INOX kilincs
zárcím, kulcsszerkezet nélküli zár

METAL-BUD TOPAZ INOX kilincs hosszú zárcím (10 mm vastag zárcím), kulcslyuk távolság: 72 mm

Metal-Bud

PRODUCENT KLAMEK

rozsdamentes acél



TOPAZ INOX kilincs
kulcslyukas zárcím

TOPAZ INOX kilincs
toalett zárcím

TOPAZ INOX kilincs
zárbetétes zárcím

TOPAZ INOX kilincs
zárcím, kulcsszerkezet nélküli zár

HOSSZÚCÍMES KILINCSEK KERETES ÉS LEMEZELT AJTÓKHOZ

Hosszúcímes kilincset nem alkalmazunk a falc nélküli ajtóknál (kulcslyuktávolság a 137. oldalon)

METAL-BUD ASTRA, SYDNEY és QUBIK hosszú zár cím kilincsek, kulcslyuk távolsága: 72 mm

nikkel, patina, matt fekete

Metal-Bud

PRODUCENT KLAMEK



KILINCSEK HERSE SET, HERSE LUX SET, HERSE MAX SET AJTÓSZÁRNYAKHOZ

METAL-BUD ERKADO BONN és ESSEN kilincs¹⁾ (ESSEN – 10 mm, BONN – 8 mm vastag zár cím), kulcslyuk távolság: 72 mm



BONN kilincs

BONN KILINCS matt fekete



ESSEN kilincs¹⁾

ZÁRBETÉTEK



zár betét, nikkel szatén
színben



gombos zár betét, nikkel
szatén színben

Egykulcsos rendszerű 30/45 + 30G/45 zár betét
kifelé nyíló ajtó - ezüst, fekete

Egykulcsos rendszerű 30/45 + 30/45G zár betét
befelé nyíló ajtó - ezüst, fekete

ZÁRBETÉT	GOMBOS ZÁRBETÉT
méret	méret
26/36	G30/40
30/30	G40/30
30/40	G30/50
30/45	G50/30
30/50	30/45G
	30G/45

¹⁾ Az ESSEN kilincsek és rozetták nem használhatók többpontos zárral

MŰSZAKI INFORMÁCIÓK

NYÍLÁSI IRÁNY

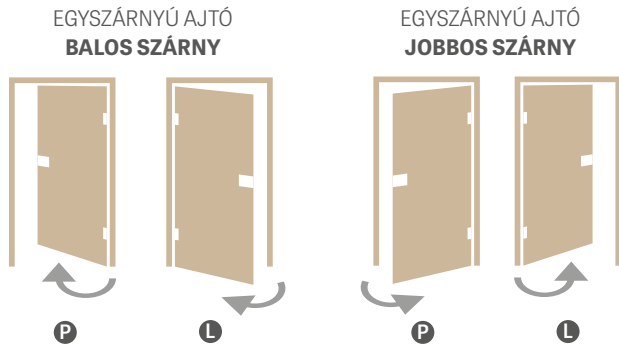

NOVA CLICK KILINCS



KÉTSZÁRNYÚ AJTÓ



HOGYAN VÁLASSZUNK ZÁRBETÉTET?

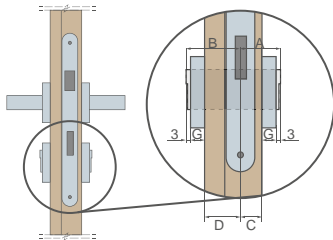

Lemezelt és keretes (40mm) ajtókba illő zárbetét méretének kiszámítása G=7 mm vastagságú zárcím esetében
 $A/B = (C+G+3) / (D+G+3)$
 $A/B = (15+7+3) / (25+7+3)$
 $A/B = 25/35$

Ajtó típusa	Ajtószárny vastagsága	Zár beállítási arányai az ajtóban (C/D)	A zárbetét javasolt mérete (A/B)*
lemezelt, keretes (falcos)	40 mm	15/25	26/36
lemezelt, keretes (falc nélküli)	40 mm	20/20	30/30
rejtett	40 mm	15/25	26/36
HERSE	46 mm	15/31	30/45
LEDA EI 30	50 mm	19/31	30/40
LEDA EI 60	60 mm	19/41	30/50
FORTECA RC2 és RC3	46 mm	20/26	30/40

* a 7 mm vastag és 2-4 mm holtjátékú zárcímbe illő zárbetét javasolt mérete

FALCOS, FALC NÉLKÜLI ÉS REJTETT AJTÓK

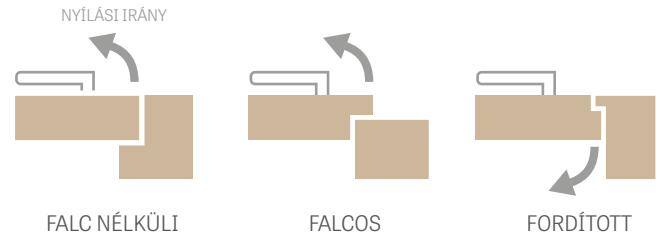

TOK ILLESZTÉSE



HOGYAN SZÁMOLJUK KI AZ AJTÓ ÁRÁT?

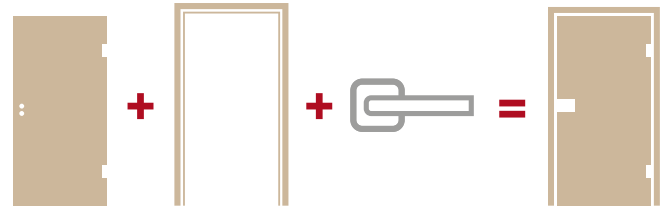

ELÉRHETŐ MEGOLDÁSOK (142-153 oldal)

• egyszárnyú fal előtt futó tolóajtó-rendszerek

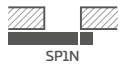

• kétszárnyú fal előtt futó tolóajtó-rendszerek

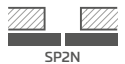

• egyszárnyú falban futó tolóajtó-rendszerek



• kétszárnyú falban futó tolóajtó-rendszerek



• ZN1 kiegészítő rendszer



• ZN2 kiegészítő rendszer



• kétszárnyú ajtó



GREKO

A greko fólia is előimpregnált fólia, tehát a nyomtatást követően a kívánt paraméterekkel rendelkező védőlakkkal kezelik. A teljesítményjavító zárórétegek befolyásolják a felület alapvető ellenállását és rugalmasságát. A lakk szilikontartalmának köszönhetően a fólia fokozottan vízhatlan.

A greko fólia alapjául is a magas sűrűségű, japán, gyantamentes alapréteg szolgál. Ennek köszönhetően a fólia környezetbarát, és mind a gyártás, mind a felhasználás, mind pedig az újrahasznosítás során egészségre, emberre és környezetre egyaránt ártalmatlan. Nem tartalmaz: formaldehidet vagy más káros anyagot.

A greko fóliát egyedi mintázata teszi egyedülállóvá. A fóliát kiváló minőségű, természetes hatású famintázatot (3D hatás) jellemzi. A dekor megévesztően hasonlít a természetes fára.

PREMIUM

A Premium fólia alapját a polipropilén (PP) képezi, vagyis egy nagyon magas kopás- és karcállósággal rendelkező anyag, amely ugyanakkor kitűnő vizuális értékkel rendelkezik. A fólia az ajtószárnyaknak nemes megjelenést és egyedi profilt kölcsönöz, és hűen idézi a természetes fa mintázatát.

A premium fólia nem csak megjelenésében meggyőző, hanem funkcionalitásával is, mivel rendkívül karcálló, nehezen gyullad és kopás elleni védelemmel ellátott anyag.

A fenti tulajdonságok révén a PREMIUM termékek jellemzőiknek köszönhetően hosszútávú és problémamentes használatot biztosítanak fokozott igénybevétel esetén is.

ST CPL, CPL 0,2 és CPL 0,7

A CPL ST fólia egy gyantával impregnált dekoratív rétegből, valamint egy rugalmasságot biztosító alsó rétegből áll. A laminálási eljárást követően a felső (gyantás) réteget megszilárdítják, ami a fóliának magas karc- és kopásállóságot kölcsönöz. A fóliát magas ütés-, kopás- és karcállóság jellemzi, továbbá ellenáll a magas hőmérsékletnek és az UV-sugárzásnak.

Az ilyen típusú anyag alkalmazása lehetővé teszi az ajtók úgynevezett „fokozott” igénybevételét [magas hőmérsékleti vagy nedves körülmények közötti használat, vagy átlagosnál intenzívebb használat]. A laminátum vastagsága kb.: ST CPL - 0,15 mm, CPL 0,2 - 0,2 mm i CPL 0,7 - 0,7 mm. A CPL 0,7 laminátum a kivételes keménységére való tekintettel csak az ajtószárny síkján kerül alkalmazásra. A CPL 0,2 és CPL 0,7 laminátumokkal borított ajtószárnyak élei ún. ABS-ből, egy nagyon kemény PVC anyagból készülnek.

A fehér, világosszürke, cappuccino dekorfóliás ST CPL fólia AntiFinger bevonattal van nemesítve, mely csökkenti a szennyeződések és ujjlenyomatok láthatóságát. **ÚJDONSAG**

UV LAKK

A FEHÉR TITÁN UV színű ajtó felületén több réteg modern, UV sugárzással keményített lakk található.

A sima felületekre a védelem érdekében az első fázisban egy speciális alapmembrán, a következő lépésben pedig két rétegnyi világcsúcs színvonalú minőségű festék kerül, majd mindez UV sugárzással kerül keményítésre.

A mart felületekre technológiai okok miatt nem kerülhet védőmembrán, így ezek háromszor vannak festve és ugyanúgy UV sugárzással keményítve.

Az előzetes szkennelést követő automatikus (emberi beavatkozás nélküli) festés tökéletes minőségű felületet eredményez, a legmodernebb módszerrel, azaz ultraibolya (UV) sugárzással történő keményítés pedig nagyon nagy mechanikus ellenállást biztosít.

ÉLKIALAKÍTÁS

SOFT ÉL

SOFT¹⁾ **ÚJDONSAG**

A SOFT ajtószárnynak nincs hegyes éle, ami esztétikus és modern megjelenést biztosít. Az ajtószárnyat fokozottan karcálló fólia borítja, ami nagy mértékben javítja az ajtók ellenállását intenzív igénybevétellel szemben is.



STANDARD ÉL

STANDARD **ÚJDONSAG**

Ez a sima felületek borítását jelenti 0,15 mm vastag ST CPL, CPL 0,2, CPL 0,7 fóliával, PREMIUM polipropilén-fóliával vagy GREKO fóliával.

A STANDARD technológiájú ajtószárny éles éllel rendelkezik; itt illeszkedik a felső lemez az éleket borító fóliával, az ábrán látható módon. A CPL 0,2 és CPL 0,7 laminátumokban egy nagyon erős PVC fólia található, az ún. ABS. A fólia illesztési módja ugyan az a tolóajtó-rendszerekben alkalmazott falc nélküli ajtószárnyak és a falc nélküli szárnyak esetében.



¹⁾ csak a teljes lemezes, FEHÉR ST CPL fóliás BALDUR 1-re vonatkozik

STILE KERETES AJTÓSZÁRNY

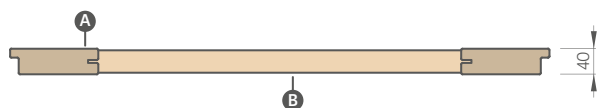
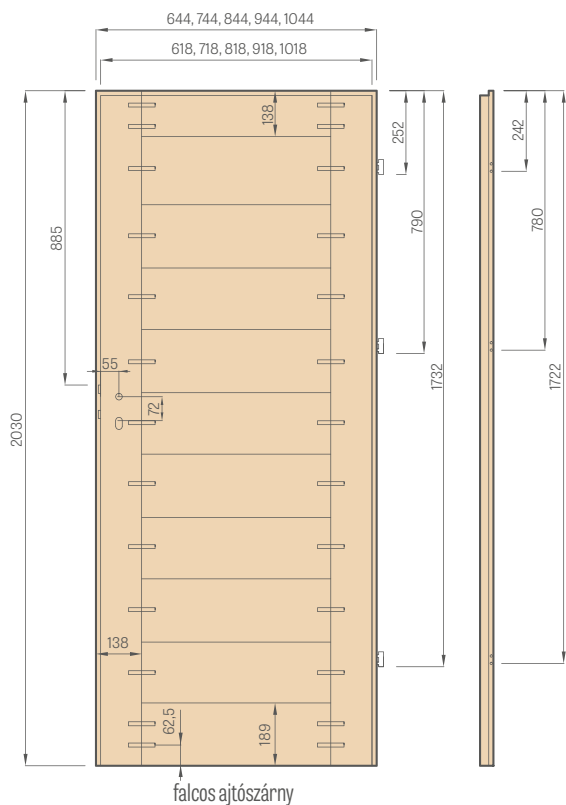

- A** MDF keretelemek
- B** MDF keresztlécek



Stabil, 35 mm vagy 22 mm vastagságú keresztléc



Esztétikus, keret nélküli süllyeszthető üvegezés



MDF keretelem GREKO, PREMIUM és CPL furnérokhoz, szintén AntiFinger bevonattal

ÚJDONSÁG



Rétegesen ragasztott függőleges fa tok, HDF és MDF lapokkal burkolva, felár ellenében rendelhető az alábbi dekorokhoz: FEHÉR PREMIUM, TÖLGY NATÚR PREMIUM, KÓRIS GRAFIT PREMIUM, JUHAR SZÜRKE PREMIUM, TÖLGY ST CPL

LEMEZELT AJTÓSZÁRNY

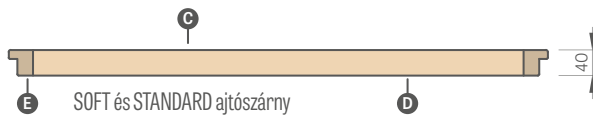
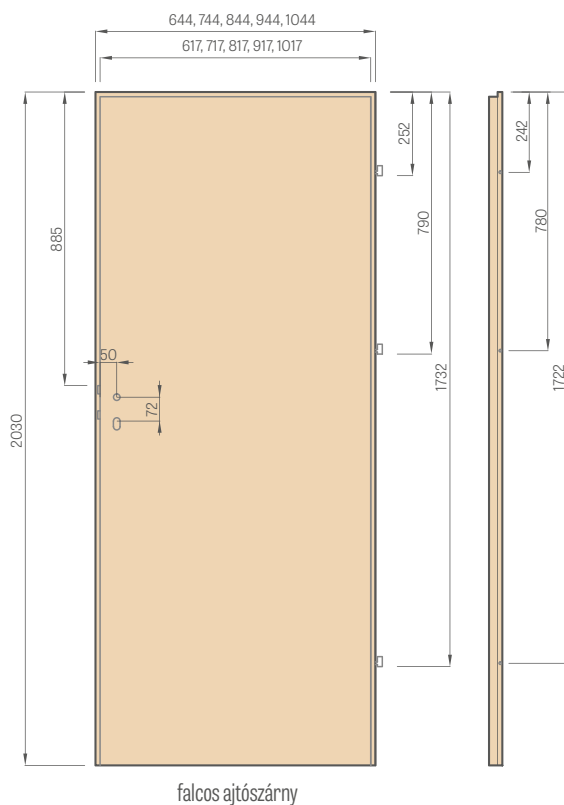

- A** MDF lemez; **B** tömítés; **C** HDF lemez; **D** kitöltés;
- E** MDF vagy fa keretelemek a Herse SET és az UNO PREMIUM sorozatban

KITÖLTÉS TÍPUSA

„méhsejt” rács



kitöltés teljes lemezzel



Méhsejtráccsal és teljes lemezzel CSAK a lemezelt ajtókat töltjük ki. A teljes lemezhez kötelezően harmadik zsanért is alkalmazunk.

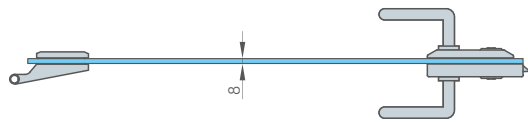
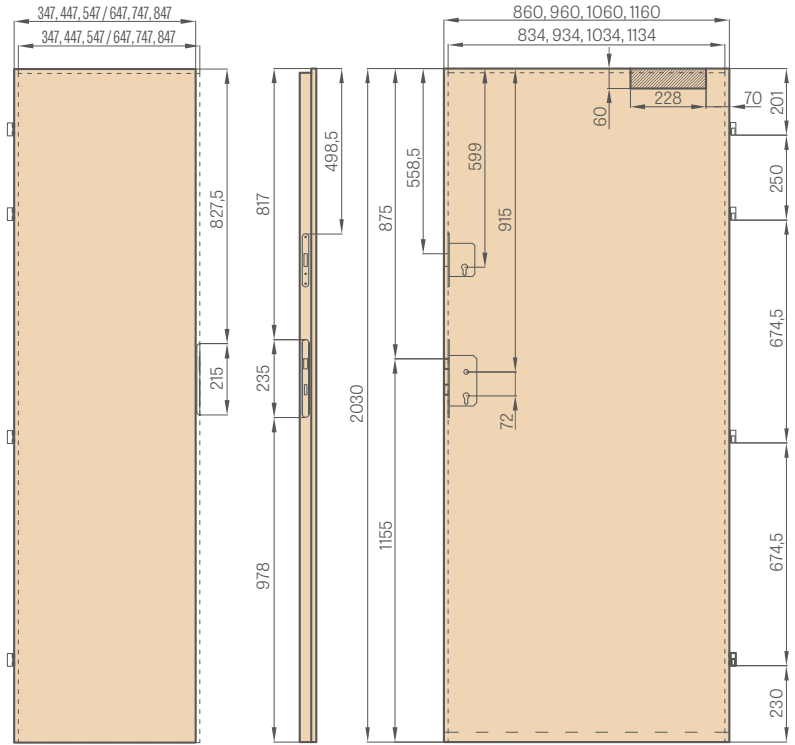
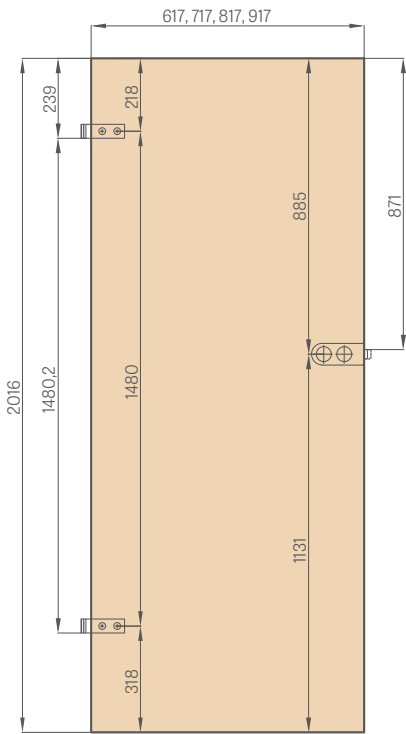

toldóelem / passzív szárny



aktív szárny

FÜRDŐSZOBÁZÁR BESZERELÉSE

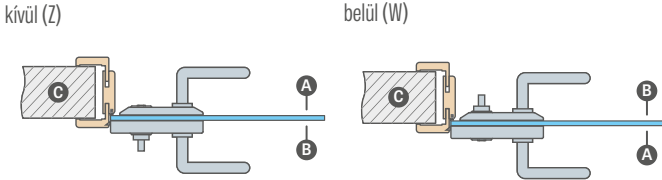

A előszoba; B fürdőszoba; C fal

Toalettzár – zárógombos zár rendelésekor választandó:
 KÜLSŐ zár – ha a fürdőszobázár az ajtó külső oldalán (Z) lesz felszerelve
 vagy
 BELSŐ zár – ha a fürdőszobázár az ajtó belső oldalán (W) lesz felszerelve.

FIGYELEM: A fürdőszobázárnak két működési iránya van (jobb, bal)



Kitöltés különleges HALSPAN lemezzel: 44 mm [EI30] / 54 mm [EI60]



Tűzgátló tömítés, hőre habosodó tömítés piros vagy fekete színben



automata küszöb imbuszkulcsos lenyomás szabályozással

AWERS NORMÁL ÜVEGEZÉS



REWERS RENDELHETŐ ÜVEGEZÉS:



Fix ajtótok

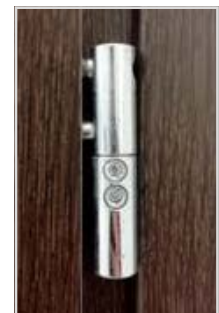

Négy praktikus Ø16 zsanér 3D szabályozással

G sima oldal; M díszített, matt oldal

REJTETT MÁGNESES ÜTKÖZŐK ÚJDONSÁG



fényes króm, szatén króm, fényes sárgaréz, színtelen, félmatt fehér, félmatt fekete



A mágneses ütköző önállóan kerül beszerelésre az ajtószárnyba az erre a célra kialakított speciális helyre.

A termék külön felszereltségként kerül szállításra.

Figyelem (padlóútítás esetén fontos információ): a padlólemez 45 mm mély, Ø14 mm átmérőjű furatba kell behelyezni.

A mágneses ütköző nem kapható kétszárnyú ajtókhöz.

FÉMBŐL KÉSZÜLT ZSANÉRBURKOLATOK



szálcsiszolt nikkelt, patina, fényezett króm, fényezett sárgaréz, matt fehér és matt fekete

Elérhető burkolatok:

- Herse/Fortecca-hoz Ø16, hossz 47mm a következő színekben: szálcsiszolt nikkelt, patina, fényes króm, fényes sárgaréz, fehér és fekete

- Leda Ø16, hossz 64 mm, színek: matt króm, fekete

- belső ajtószárnyhoz Ø15, hossz 47 mm a következő színekben: szálcsiszolt nikkelt, patina, fényes króm, fényes sárgaréz, fehér és fekete

SZELLŐZÉS



Fémből készült négyzetes és kerek szellőzők

Fautánzatú műanyag szellőzők a STILE keretes ajtóhoz, GREKO, PREMIUM és a CPL típusú dekorfóliához

Rácsok



REKUPERÁCIÓ

Rekuperációs rés - az ajtószárnyak hossza alulról 15 mm-rel vissza van vágva az ajtó teljes szélességén

Az ajtó alja alapfelszereltségként körülbelül 9 mm távolságra van a padlótól, így a rekuperációs réssel együtt összesen körülbelül 24 mm a távolság.

A rekuperációs rés nem áll rendelkezésre a kétszárnyas változatnál.

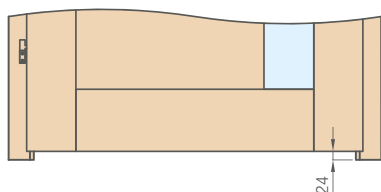

SZELLŐZÉSI STANDARD (magasság 32 mm) vagy MINI (magasság 15 mm)

Az alsó szellőzőnyílás nem elérhető a falc nélküli ajtószárnyakhoz a fal előtt és a fallal

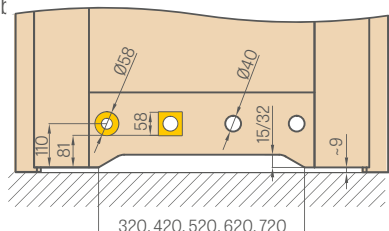

ELEKTROMOS ZÁR

(fix és állítható tokos falcos és falc nélküli ajtószárnyakhoz, lásd 168. - 171. oldal, kivéve a GRAF üvegajtóhoz és kétszárnyú ajtókhöz való tokokat)

Elektromos záruk elérhető típusai:

- alap 12 V
- alap 24 V
- kapcsolós 12 V
- kapcsolós 24 V
- fordított működésű 12 V
- fordított működésű 24 V



ALAP

- alaphelyzetben zárt helyzetű, feszültség alatt nyílik

KAPCSOLÓS

- működése az alapzáréval egyező, de a zárnyelv eltolásával nyitható

FORDÍTOTT MŰKÖDÉSŰ

- feszültség alatt záródik, feszültség hiányában nyílik

A tűzvédelmi ajtók esetében nem kapható fordított működésű és kapcsolós elektromos zár

AJTÓSZÁRNY LERÖVIDÍTÉSE

A lengyel szabvány lehetőséget ad az ajtószárny saját körben végzett lerövidítésére is, legfeljebb 50 vagy 80 mm-ig a HERSE SET szériába tartozó ajtószárnyak esetében (amennyiben gyárilag nem kerültek lerövidítésre) és a lemezel ajtószárnyak esetében, ha kiegészítő alsó gerendával vannak gyárilag ellátva.

(FIGYELEM: nem rövidíthetők a FRAGI ajtószárnyak, a kétszárnyú és a tűzgátló ajtók, a tolóajtó-rendszerek falc nélküli ajtószárnyai, a GRAF üvegajtók, a FORTECCA RC2 és FORTECCA RC3 biztonsági ajtók, valamint a cseh szabvány szerinti keretes ajtók szárnyai).

Az ún. cseh szabvány szerint végrehajtott szárny magassága 47 mm-el kisebb a lengyel szabvány szerintitől.

Az ajtó gyári rövidítése ugyanennyivel csökkenti a kilincs magasságát is.

Ajtószárny típus	Kilincsmagasság a PL szabványnak megfelelően (az ajtószárny alsó szélétől mérve) [mm]
STILE keretes szerkezetű falcos ajtószárny	1107
STILE keretes szerkezetű falc nélküli ajtószárny	1110
lemezel falcos ajtószárny	1110
lemezel falc nélküli ajtószárny	1110
fordított lemezel ajtószárny	1110
GRAF üveg ajtószárny	1131
FORTECCA RC2 és RC3 ajtószárny	1038
HERSE, HERSE AKUSTIC ajtószárny	1107
HERSE ajtószárny többpontos zárral	1033
HERSE United ajtószárny	1117
LEDA EI30, EI60 ajtószárny	1115

VASALATOK - RETESSZÁRAK

KULCSOS ZÁR TOALETTZÁR BETÉTES ZÁR KULCSSZERKEZET NÉLKÜLI ZÁR¹⁾

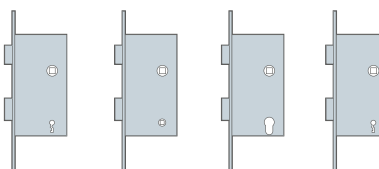

KULCSLYUKTÁVOLSÁG:

- A mágneses zárak távolsága a következő:
 - kulcs, toalett: 90 mm
 - zárbetét: 85 mm

(a mágneses zárral ellátott, falc nélküli ajtószárnyakra és fordított ajtószárnyakra vonatkozik)
 - A retesz záruk távolsága:
 - kulcs, toalett, zárbetét: 72 mm

(retesz zárral ellátott falcos és falc nélküli ajtószárnyakra vonatkozik (opcionális zár))
- A toalett zárukban a retesz nyílása egy négyszög, melynek oldala:
- PL szabvány: 4 mm
 - CZ szabvány: 6 mm

¹⁾ a kulcsos zár lyukak fúrása nélkül használható az ajtólapon

„AWERS” NORMÁL ÜVEGEZÉS

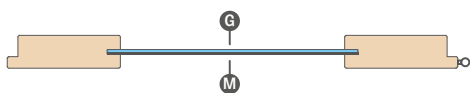

„REWERS” RENDELHETŐ ÜVEGEZÉS

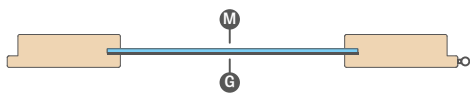

G sima oldal; M matt oldal dekorfóliával vagy átlátszó dekorfóliás

VSG 221, 331, 441 RAGASZTOTT TEJÜVEG

STILE keretes és lemezelt ajtóhoz

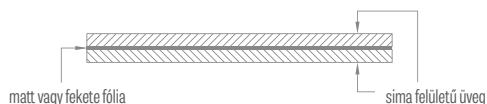

FELSZERELT AJTÓSZÁRNY ALATTI RÉS

A megadott alsó rész méretét minden termék esetében a beszerelés előtt ellenőrizze, mivel az ajtók mérettoleranciájából adódó megengedett eltérés +/- 3mm

ÜVEG ÁTTETSZŐSÉGÉNEK BEMUTATÁSA



GRAF 1 festett edzett üveg



GRAF 12 festett edzett üveg



GRAF 8 decormat



GRAF 9 átlátszó



GRAF 26 dark grey



GRAF 29 laminált üveg



GRAF 11 decormat grafit



Decormat edzett tejüveg



VSG fekete vagy VSG/ESG



VSG tejüveg vagy VSG/ESG

GYÁRI KILINCSRÖGZÍTŐ FURAT



Az Erkadó ajánlatában megtalálható gyári kilinccsfurat készítése az osztott zárcímes kilincsekkel ellátott keretes ajtók esetében.

FALC NÉLKÜLI ÉS FORDÍTOTT VASALATOK



rejtett zsanér



mágnes zár



a mágnes zár ellendarabja állítható



fekete rejtett zsanér



fekete mágnes zár



a mágnes zár ellendarabja állítható, fekete színű



rejtett arany zsanér



arany mágnes zár



a mágnes zár ellendarabja állítható, arany színű

AJTÓTOK DÜBELLEL TÖRTÉNŐ RÖGZÍTÉSE FALC NÉLKÜLI AJTÓSZÁRNYAK ESETÉN

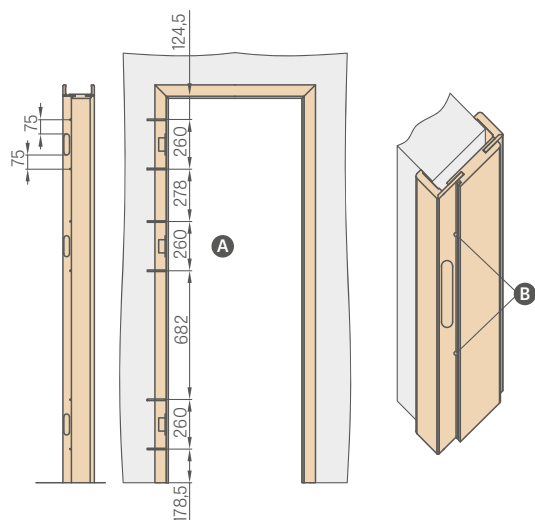

A Készítsen furatot min. 80 mm x Ø6 mm méretű fémcsavarnak

B A tok beszerelésekor a purhabon kívül rögzítődübeleket is kell alkalmazni a zsanéros oldalon.

A csavaroknak szánt furatokat úgy kell elkészíteni a tömítés alatt, hogy a tömítés a furatokat eltakarja.

AZ OTTIMO AJTÓ FELÜLETÉNEK TISZTÍTÁSÁRA, FRISSÍTÉSÉRE ÉS FELÚJÍTÁSÁRA SZOLGÁLÓ KÉSZLET



KORONÁK ÉS PILASZTEREK

PEONIA 1, HAMUSZÜRKEST CPL dekor CUBE PREMIUM kilinccsel, korona díszléc

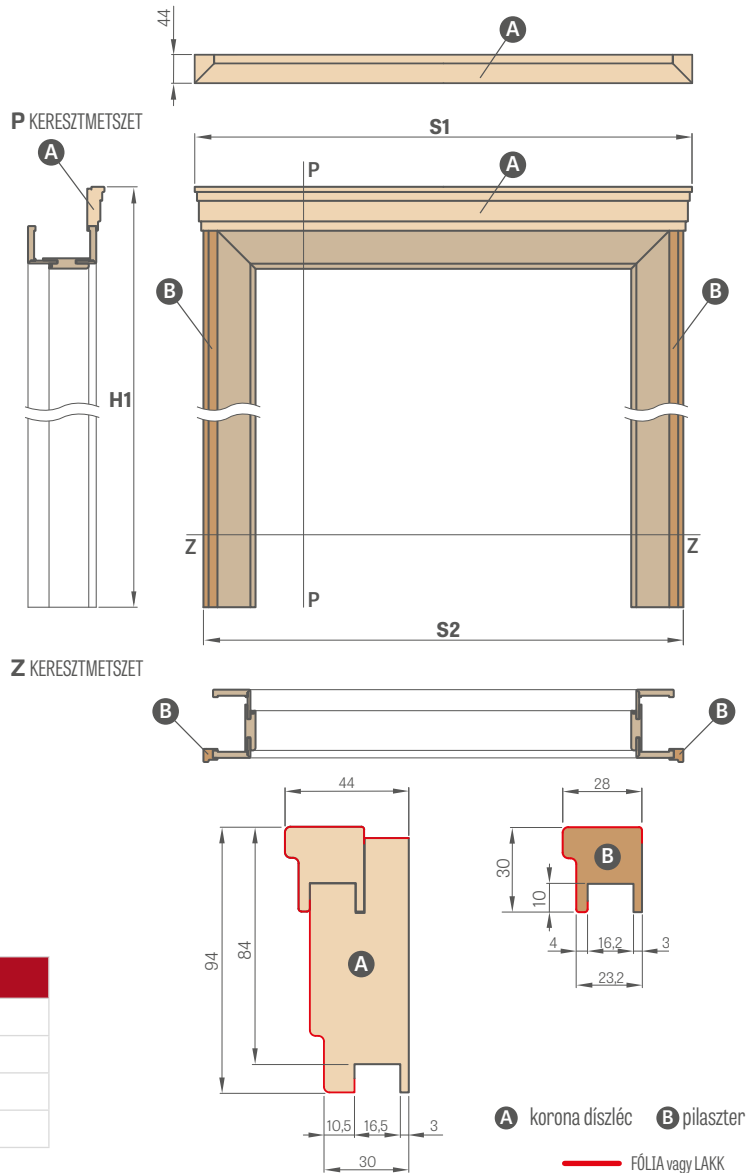

A KÉSZLET ÁRA ¹⁾ (KORONA DÍSZLÉC + PILASZTEREK)

GREKO	
ST CPL és PREMIUM	
CPL 0,2 és CPL 0,7	
LAKKOZOTT	

¹⁾ az ár az egyoldalas készletre vonatkozik; standard PL2112 - felár 15%
Kétszárnyú ajtó készlete - 30 % felár

Ajtószélesség	AJTÓTOK és FALCOS ÁLLÍTHATÓ SZÉLESSÉGŰ TOK		AJTÓTOK és FALC NÉLKÜLI ÁLLÍTHATÓ SZÉLESSÉGŰ TOK		ÁLLÍTHATÓ, MEGFORDÍTHATÓ AJTÓTOK	
	S1	S2	S1	S2	S1	S2
„60”	838 ²⁾ /878 ³⁾	788 ²⁾ /828 ³⁾	863 ²⁾ /903 ³⁾	813 ²⁾ /853 ³⁾	883 ⁴⁾ /926 ⁵⁾	833 ⁴⁾ /876 ⁵⁾
„70”	938 ²⁾ /978 ³⁾	888 ²⁾ /928 ³⁾	963 ²⁾ /1003 ³⁾	913 ²⁾ /953 ³⁾	983 ⁴⁾ /1026 ⁵⁾	933 ⁴⁾ /976 ⁵⁾
„80N”	-	-	1039 ²⁾ /1079 ³⁾	989 ²⁾ /1029 ³⁾	1058 ⁴⁾ /1100 ⁵⁾	1008 ⁴⁾ /1050 ⁵⁾
„80”	1038 ²⁾ /1078 ³⁾	988 ²⁾ /1028 ³⁾	1063 ²⁾ /1103 ³⁾	1013 ²⁾ /1053 ³⁾	1083 ⁴⁾ /1126 ⁵⁾	1033 ⁴⁾ /1076 ⁵⁾
„90”	1138 ²⁾ /1178 ³⁾	1088 ²⁾ /1128 ³⁾	1163 ²⁾ /1203 ³⁾	1113 ²⁾ /1153 ³⁾	1183 ⁴⁾ /1226 ⁵⁾	1133 ⁴⁾ /1176 ⁵⁾
„100”	1238 ²⁾ /1278 ³⁾	1188 ²⁾ /1228 ³⁾	1263 ²⁾ /1303 ³⁾	1213 ²⁾ /1253 ³⁾	1283 ⁴⁾ /1326 ⁵⁾	1233 ⁴⁾ /1276 ⁵⁾
„110”	1338 ²⁾ /1378 ³⁾	1288 ²⁾ /1328 ³⁾	1363 ²⁾ /1403 ³⁾	1313 ²⁾ /1353 ³⁾	1383 ⁴⁾ /1426 ⁵⁾	1333 ⁴⁾ /1376 ⁵⁾

²⁾ takaróléces szegőelem 6 cm, ³⁾ takaróléces szegőelem 8 cm, ⁴⁾ megfordítható takaróléc, ⁵⁾ állítható szegőelem RW

	H1					
	AJTÓTOK és FALCOS ÁLLÍTHATÓ SZÉLESSÉGŰ TOK		AJTÓTOK és FALC NÉLKÜLI ÁLLÍTHATÓ SZÉLESSÉGŰ TOK		ÁLLÍTHATÓ, MEGFORDÍTHATÓ AJTÓTOK	
	takaróléces szegőelem 6 cm	takaróléces szegőelem 8 cm	takaróléces szegőelem 6 cm	takaróléces szegőelem 6 cm	megfordítható takaróléc	állítható szegőelem
PL SZABVÁNY	2174	2194	2187	2207	2207	2229
EN 2112 SZABVÁNY	2256	2276	2269	2289	-	-

FIGYELEM: A készlet (korona díszléc + pilaszterek) választása a falcos, falc nélküli és fordított ajtótokokhoz 3 mm-rel (egyoldalas használat esetén) vagy 6 mm-rel (kétoldalas használat esetén) csökkenti az ajtótok munkatartományát. Példa: Egy 140 mm vastag fal egyoldalas készlet esetén 143mm vastagnak, kétoldalas készlet esetén pedig 146 mm vastagnak feltételezendő, és ennek megfelelően választandó ki a fal takarási tartománya a falcos (171. oldal), falc nélküli (168. oldal) vagy fordított (167. oldal) ajtótokokhoz.

AJTÓTOK-SZÉLESÍTŐ PANELEK

FALRA SZERELHETŐ

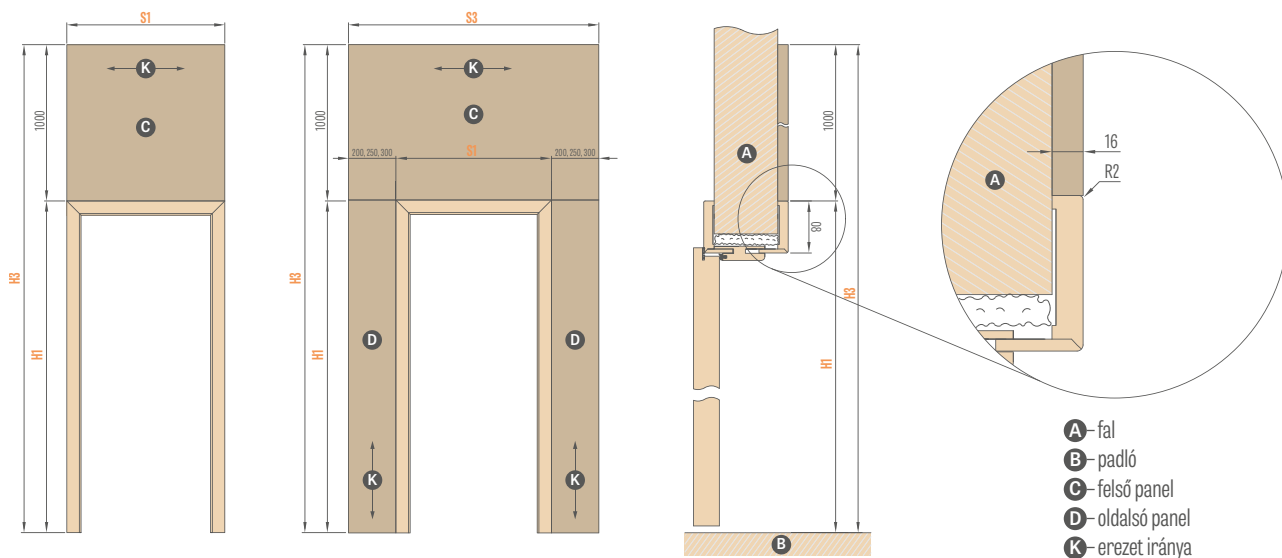

- A** - fal
- B** - padló
- C** - felső panel
- D** - oldalsó panel
- K** - erezet iránya

BELTÉRI AJTÓK ¹⁾				
Ajtótok típusa	H1	H3	Szélesség	S1
Falcos állítható ajtótok	2109	3109	„60”	786
			„70”	886
			„80”	986
			„90”	1086
			„100”	1186
Falc nélküli állítható ajtótok	2122	3122	„60”	811
			„70”	911
			„80N”	987
			„80”	1011
			„90”	1111
Fordított falcolású ajtótok (ajtószárnyal síkba hozott oldal)	2122	3122	„60”	791
			„70”	891
			„80N”	966
			„80”	991
			„90”	1091
Fordított falcolású ajtótok	2144	3144	„60”	834
			„70”	934
			„80N”	1010
			„80”	1034
			„90”	1134
			„100”	1234
			„110”	1334

FELSŐ PANEL (1000 x S1) ¹⁾

BEJÁRATI AJTÓ (panelek a lépcsőház oldala felől, befelől nyíló ajtó)										
Ajtótok típusa	H1	H3	Szélesség	S1	S3					
HERSE állítható ajtótok	2109	3109	„80”	986	1186	1236	1286	1386	1486	1586
			„90E”	1090	1290	1340	1390	1490	1590	1690
			„100”	1186	1386	1436	1486	1586	1686	1786
			„80N”	1012	1212	1262	1312	1412	1512	1612
HERSE fix ajtótok "csat"	2142	3142	„80”	1052	1252	1302	1352	1452	1552	1652
			„90E”	1156	1356	1406	1456	1556	1656	1756
			„100”	1252	1452	1502	1552	1652	1762	1852
FORTECA fix ajtótok "csat"	2147	3147	„80N”	1012	1212	1262	1312	1412	1512	1612
			„80”	1056	1256	1306	1356	1456	1556	1656
			„90E”	1156	1356	1406	1456	1556	1656	1756
			„100”	1256	1456	1506	1556	1656	1756	1856
FORTECA fix állítható ajtótok (beépítés oldala felől)	2136	3136	„80N”	990	1190	1240	1290	1390	1490	1590
			„80”	1034	1234	1284	1334	1434	1534	1634
			„90E”	1134	1334	1384	1434	1534	1634	1734
LEDA fix ajtótok "csat"	2147	3147	„80”	1085	1285	1335	1385	1485	1585	1685
			„90E”	1185	1385	1435	1485	1585	1685	1785
			„100”	1285	1485	1535	1585	1685	1785	1885
LEDA fix állítható ajtótok (beépítés oldala felől)	2136	3136	„80”	1063	1263	1313	1363	1463	1563	1663
			„90E”	1163	1363	1413	1463	1563	1663	1763
			„100”	1263	1463	1513	1563	1663	1763	1863

200-AS PANEL	250-AS PANEL	300-AS PANEL	2 x PANEL 200	2 x PANEL 250	2 x PANEL 300
EGYOLDALAS OLDALSÓ PANEL			KÉTOLDALAS OLDALSÓ PANEL		

AJTÓTOK-SZÉLESÍTŐ PANELEK ²⁾ - ár/m ²	
GREKO	
CPLO,2, ST CPL és PREMIUM	
LAKKOZOTT	

¹⁾ beltéri ajtótokjaihoz kizárólag felső panelek kaphatók

²⁾ a panelek négy pereme a panel színéhez hasonló színű éllel van kivitelezve A területet a fenti táblázatok alapján számítjuk ki.

EGYOLDALASAN INTEGRÁLT BŐVÍTŐ PANELEK

MOBIL SAROKELEM HELYETT VAGY CSATOKKAL RÖGZÍTHETŐ

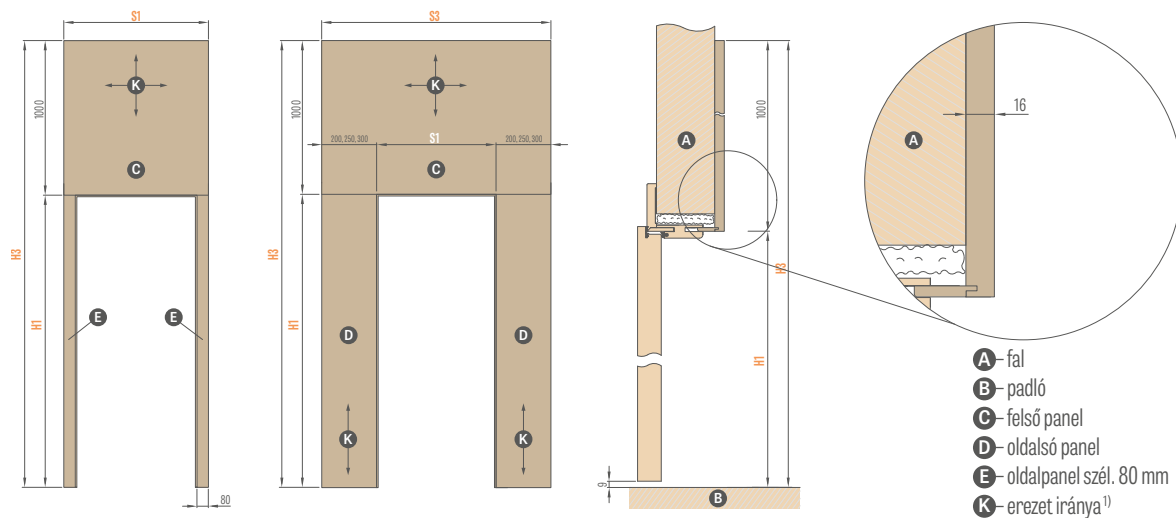

BELTÉRI AJTÓK ²⁾					BEJÁRATI AJTÓ (panelek a lépcsőház oldala felől, befelé nyíló ajtók)										
Ajtók típusa	H1	H3	Szélesség	S1	Ajtók típusa	H1	H3	Szélesség	S1	S3					
Állítható falcos ajtók (az állítható sarokelem oldalán)	2029	3029	„60”	786	HERSE állítható ajtók (az állítható konzol oldaláról)	2029	3029	„80”	986	1106	1156	1206	1226	1326	1426
			„70”	886				„90E”	1090	1210	1260	1310	1330	1430	1530
			„80”	986				„100”	1186	1306	1356	1406	1426	1526	1626
			„90”	1086				„80N”	1012	1132	1182	1232	1252	1352	1452
			„100”	1186				„80”	1052	1172	1222	1272	1292	1392	1492
			„110”	1286				„90E”	1156	1276	1326	1376	1396	1496	1596
Falc nélküli állítható ajtók (az állítható sarokelem oldalán)	2042	3042	„60”	811	HERSE fix ajtók "csat"	2062	3062	„100”	1252	1372	1422	1472	1492	1592	1692
			„70”	911				„80N”	1012	1132	1182	1232	1252	1352	1452
			„80N”	987				„80”	1056	1176	1226	1276	1296	1396	1496
			„80”	1011				„90E”	1156	1276	1326	1376	1396	1496	1596
			„90”	1111				„100”	1256	1376	1426	1476	1496	1596	1696
			„100”	1211				FORTECA fix állítható ajtók (beépítés oldala felől)	2057	3057	„80N”	990	1110	1160	1210
„110”	1311	„80”	1034	1154	1204	1254	1274	1374			1474				
Fordított falcolású ajtók (az állítható sarokelem oldalán)	2064	3064	„60”	834	„90E”	1134	1254	1304			1354	1374	1474	1574	
			„70”	934	„100”	1234	1354	1404			1454	1474	1574	1674	
			„80N”	1010	„80”	1085	1205	1255			1305	1325	1425	1525	
			„80”	1034	„90E”	1185	1305	1355			1405	1425	1525	1625	
			„90”	1134	„100”	1285	1405	1455	1505	1525	1625	1725			
			„100”	1234	„110 ⁴⁾	1385 ⁴⁾	1505 ⁴⁾	1555 ⁴⁾	1605 ⁴⁾	1625 ⁴⁾	1725 ⁴⁾	1825 ⁴⁾			
FELSŐ PANEL (1000 x S1) ¹⁾				LEDA fix ajtók "csat"	2068	3068	„80”	1063	1183	1233	1283	1303	1403	1503	
LEDA fix állítható ajtók (beépítés oldala felől)	2057	3057	„90E”				1163	1283	1333	1383	1403	1503	1603		
			„100”				1263	1383	1433	1483	1503	1603	1703		
			„110 ⁴⁾				1363 ⁴⁾	1483 ⁴⁾	1533 ⁴⁾	1583 ⁴⁾	1603 ⁴⁾	1703 ⁴⁾	1803 ⁴⁾		
			200-AS PANEL				250-AS PANEL	300-AS PANEL	2x PANEL 200	2x PANEL 250	2x PANEL 300				
			EGYOLDALAS OLDALSÓ PANEL				KÉTOLDALAS OLDALSÓ PANEL								

AJTÓTOK-SZÉLESÍTŐ PANELEK ³⁾ - ár/m ²	
GREKO	
CPL0,2, ST CPL és PREMIUM	
LAKKOZOTT	

¹⁾ S1 ≤ 1050 mmszélességig a felső panel erezetének iránya lehet vízszintes vagy függőleges, S1 > 1050 mm felett pedig csak vízszintes irányú

²⁾ beltéri ajtók tokjaihöz kizárólag felső panelek kaphatók

³⁾ a panelek négy pereme a panel színéhez hasonló színű éllel van kivitelezve A területet a fenti táblázatok alapján számítjuk ki.

⁴⁾ Csak a LEDA ajtókra érvényes

FALBAN FUTÓ TOLÓAJTÓ-RENDSZEREK

FAL ELŐTT FUTÓ

FAL ELŐTT FUTÓ TOLÓAJTÓ-RENDSZER:

EGYSZÁRNYÚ SP1Nz (zárólemezzel)	
EGYSZÁRNYÚ SP1Nb (zárólemez nélkül)	
KÉTSZÁRNYÚ SP2N	

Az ár tartalmazza:

Alumíniumsín takaróléccel és az ajtószárnyal színben egyező ütközőkkel az alábbi hosszúságokban:

- 210 cm a „100”-as ajtószárnyhoz
- 200 cm a „90”-es ajtószárnyhoz
- 180 cm a „80”-as ajtószárnyhoz
- 150 cm a „70” és „60”-as ajtószárnyhoz

Fali tolóajtó-rendszerek elérhető konfigurációi:

- vezetősín takaróléccel és tömítéssel ellátott ütközővel (csak SP1Nz és SP1Nb)
- vezetősín takaróléccel, alagút típusú ajtótok (csak SP2N)
- vezetősín takaróléccel és tömítéssel + alagút típusú ajtótok (csak SP1Nz és SP1Nb)
- vezetősín takaróléccel és tömítéssel ellátott ütközővel + alagút típusú ajtótok (csak SP1Nz és SP1Nb)

A falra szerelhető SP1N és SP2N tolórendszer kiválasztott szárnyakkal a PL2112 szabványban is elérhető.

Alsó szellőzőnyílás kivitelezése nem lehetséges a fal előtt futó tolóajtó-rendszer falc nélküli ajtószárnya esetében.

A takaróléc nincs belülről se lefedve, se lakkozva.

FELÁRAS EXTRÁK

"alagút" típusú állítható ajtótok

az állítható ajtótok ára tartalmazza

kampós zár vasalattal

csak egyszárnyú rendszer esetén elérhető opció

ovális, négyszögletű vagy kerek fogantyú

szín: fényes króm, szálcsiszolt króm, fényes sárgaréz, matt fekete; a készlet két fogantyút tartalmaz

szinkronmozgató

két ajtószárny egyidejű nyitása és zárása egy ajtószárny használatával (kizárólag az SP2N esetében)

koronák és pilaszterek

fékes önbehúzó³⁾

automatikusan lelassítja az ajtószárnyat a záródás utolsó szakaszában csak az SP1Nz és SP1Nb esetében

2112-es szabvány

felár a 2112-es szabványnak megfelelő ajtószárnyért és alagútért

FÉMBŐL KÉSZÜLT KEREK, OVÁLIS ÉS NÉGYSZÖGLETŰ FOGANTYÚK¹⁾

fényes króm, szálcsiszolt króm, fényes sárgaréz, matt fekete



¹⁾ a BALDUR 8 modellben az ovális és négyszögletű fogantyúk lefedik a matt részt

KULCSOS KAMPÓS ZÁR

fényes króm,
szálcsiszolt króm,
fényes sárgaréz,
matt fekete



Kulcs csak ezüst színben elérhető

A kulcsos kampós zárhoz két választott fogantyú jár.

²⁾ MEGJEGYZÉS: a kulcs / wc változat ovális fogantyújának magassága eltérő és a következő: kulcs esetén: 1006 mm, WC opció: 1015 mm (az ajtószárny alsó széléjétől mérve)

³⁾ csak az egyik oldalon alkalmazható

FAL ELŐTT FUTÓ TOLÓAJTÓ-RENDSZER

TOKBEÉPÍTÉSSEL

SP1Nz vagy SP1Nb (balos, alapváltozat)

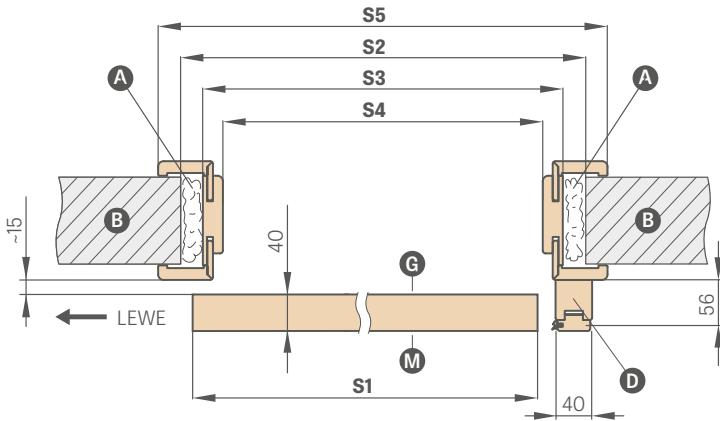

SP2N (alapváltozat)

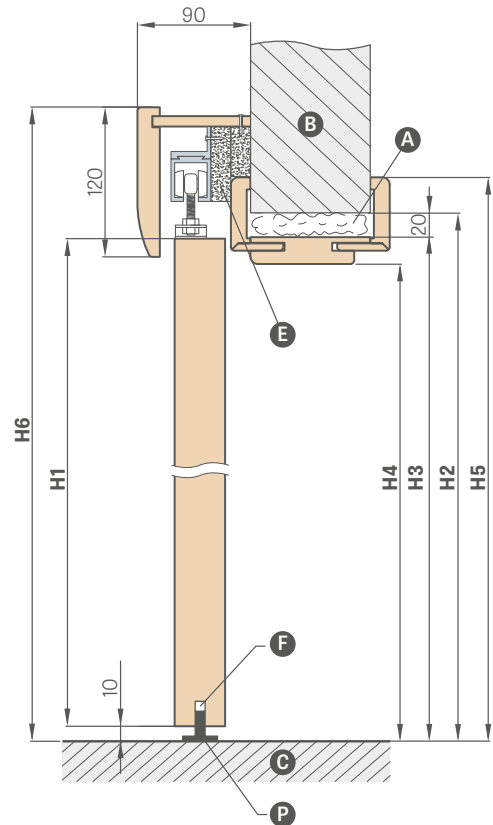
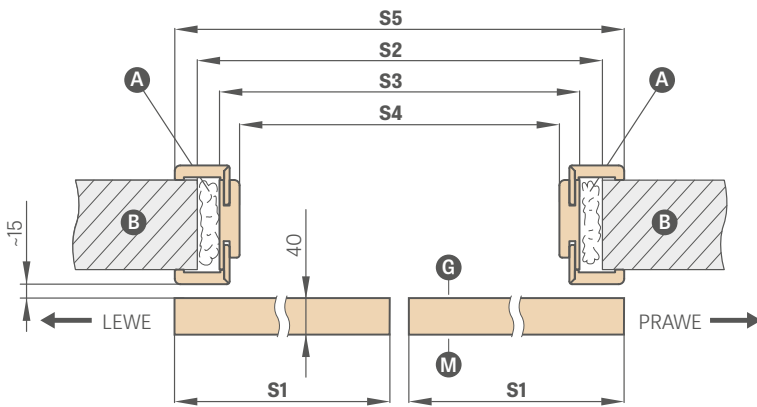

- A - hab
- B - fal
- C - padló
- D - ütközőléc (irányított a PL2112 szabvány szerint)
- E - távtartó lécek
- F - vezetősín alatti marás
- G - az üveg sima oldala
- P - alsó vezetősín
- M - az üveg matt oldala

FAL ELŐTT FUTÓ TOLÓAJTÓ-RENDSZER TOKBEÉPÍTÉSSEL

	EGYSZÁRNYÚ AJTÓ					KÉTSZÁRNYÚ AJTÓ										
	,60"	,70"	,80"	,90"	,100"	,60" x 2	,70" x 2	,80" x 2	,90" x 2	,100" x 2						
S1	Ajtószárny szélessége					644	744	844	944	1044	1288	1488	1688	1888	2088	
S2	Falnyílás szélessége					688	788	888	988	1088	1288	1488	1688	1888	2088	
S3	Tok külmérete					648	748	848	948	1048	1248	1448	1648	1848	2048	
S4	Tok belmérete					604	704	804	904	1004	1204	1404	1604	1804	2004	
S4	Falnyílás szélessége BÉÉPÍTÉS NÉLKÜLI SPN esetében					604	704	804	904	1004	1204	1404	1604	1804	2004	
S5	Toktakarás szélessége takaróléc 6 cm / takaróléc 8 cm					746 / 786	846 / 886	946 / 986	1046 / 1086	1146 / 1186	1346 / 1386	1546 / 1586	1746 / 1786	1946 / 1986	2146 / nincs	
H1	Ajtószárny magassága					2030 (2112) ¹⁾										
H2	Falnyílás magassága					2060 (2142) ¹⁾										
H2	Falnyílás magassága beépítés nélküli SPN-hez					2020 (2102) ¹⁾										
H3	Tok külső magassága					2040 (2122) ¹⁾										
H4	Tok belső magassága					2018 (2100) ¹⁾										
H5	Takaróléc külső magassága 6 cm lécs/8 cm lécs					2089 / 2109 (2171 / 2191) ¹⁾										2089 / nincs (2171 / 2191) ¹⁾
H6	A rendszer teljes magassága					2142 (2224) ¹⁾										

¹⁾ PL2112 szabvány

FAL ELŐTT FUTÓ TOLÓAJTÓ-RENDSZER

LOFT STANDARD típus



BALDUR 7 ajtószárny, FEHÉR TITÁN UV dekor, fekete négyszögletű fogantyú, INDUSTRIAL ajtószárny fogantyúk

A szimpla LOFT STANDARD tolóajtó-rendszer a sztenderd SP1N falon futó tolóajtó-rendszerekben szereplő összes ajtószárnyhoz kapható.

A dupla LOFT STANDARD tolóajtó-rendszer két szimpla elemből és egy, a vezetősíneket összekötő elemből áll.

A dupla LOFT STANDARD rendszer árának számítása: 2 x szimpla rendszer + vezetősíneket összekötő elem. Három ajtószárny fogantyú választható: INDUSTRIAL, RETRO és ART (145. o.).

LOFT STANDARD típusú tolóajtó-rendszer

ovális, négyszögletű vagy kerek fogantyú³⁾

önbehúzó egy oldalra

sínösszekötő elem (lehetővé teszi a LOFT rendszer kétszárnyú rendszerben való használatát)

2112-es szabvány - felár a 2112-es szabványnak megfelelő ajtószárnyért

+ 15%

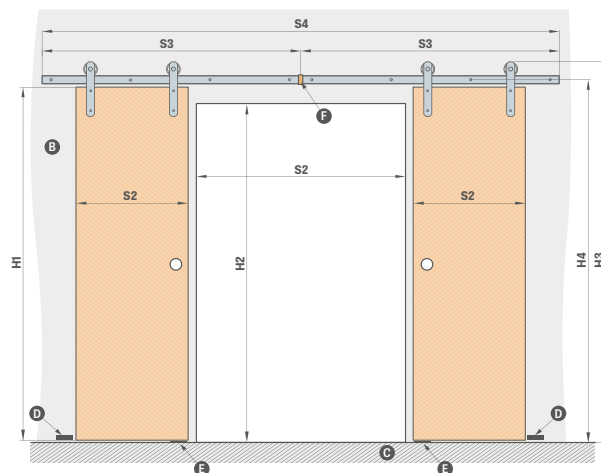
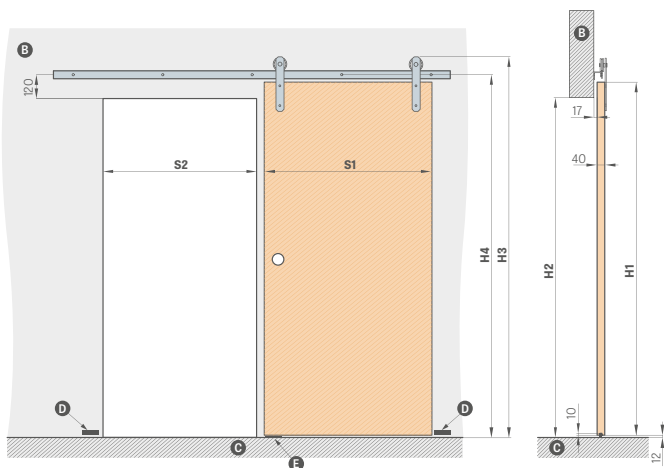

	,60"	,70"	,80"	,90"	,100"	
S1	ajtószárny szélessége	644	744	844	944	1044
S2	falnyílás szélessége ¹⁾	574	674	774	874	974
H1	ajtószárny magassága	2030	2030	2030	2030	2030
H2	falnyílás magassága	1962	1962	1962	1962	1962
H3	a rendszer teljes magassága	2170	2170	2170	2170	2170
H4	magasság a futósínen lévő rögzítőfuratokhoz képest	2082	2082	2082	2082	2082

VEZETŐSÍN AZ ALÁBBI HOSSZÚSÁGÚ

SZIMPLA RENDSZEREKHEZ:

- 200 cm a „60”, „70” és „80”-as ajtószárnyhoz

- 250 cm a „90” és „100”-as ajtószárnyhoz

	,120"	,140"	,160"	,180"	,200"	
S1	ajtószárny szélessége	2 x 644	2 x 744	2 x 844	2 x 944	2 x 1044
S2	falnyílás szélessége ¹⁾	1202	1402	1602	1802	2002
S3	vezetősín szélessége	2000	2000	2000	2500	2500
S4	vezetősín teljes szélessége ²⁾	4000	4000	4000	5000	5000
H1	ajtószárny magassága	2030	2030	2030	2030	2030
H2	falnyílás magassága	1962	1962	1962	1962	1962
H3	a rendszer teljes magassága	2170	2170	2170	2170	2170
H4	magasság a futósínen lévő rögzítőfuratokhoz képest	2082	2082	2082	2082	2082

B - fal **C** - padló **D** - falba szerelt ütköző
E - vezető **F** - vezetősíneket összekötő elem²⁾

¹⁾ az ajtószárny zárt állapotban oldalanként 35 mm-es fedést biztosít

²⁾ a vezetősín a kétszárnyas rendszerben kettő vezetősínből áll, melyeket egy összekötő elem rögzít

³⁾ a BALDUR 8 modellben az ovális és négyszögletű fogantyúk lefedik a marmert rész

FAL ELŐTT FUTÓ TOLÓAJTÓ-RENDSZER

LOFT típus



LOFT ajtószárny, TÖLGY ST CPL dekorfólia, kerek fogantyú, RETRO ajtószárny fogantyú

A LOFT típusú fal előtt futó tolóajtó-rendszer fekete színben kapható, LOFT típusú teljes ajtószárnyal. A LOFT típusú ajtószárny alapkivitelben „méhsejtrácsos”, felár ellenében teljes lemezes kitöltéssel van megerősítve. Az ajtószárny fal nélküli kivitelű éllel rendelkezik. A rendszert használatkész falnyílásba kell beszerezni; nincs alagútja.

Teljes rendszer elemei: LOFT tolóajtó-rendszer + LOFT ajtószárny + fogantyú + önbehúzó az egyik vagy mindkét oldalon.

A dupla LOFT rendszer árának számítása: 2 x szimpla rendszer + vezetősíneket összekötő elem.

Három ajtószárny fogantyú választható: INDUSTRIAL, RETRO és ART.

LOFT típusú tolóajtó-rendszer

ovális, négyyszögletű vagy kerek fogantyú

kitöltés teljes lemezzel

kerek és négyyszögletű, fémből készült szellőzők (4 db); kivitel: matt fekete

önbehúzó egy oldalra

sínösszekötő elem (lehetővé teszi a LOFT rendszer kétszárnyú rendszerben való használatát)

ajtószárny élkialakítása fekete

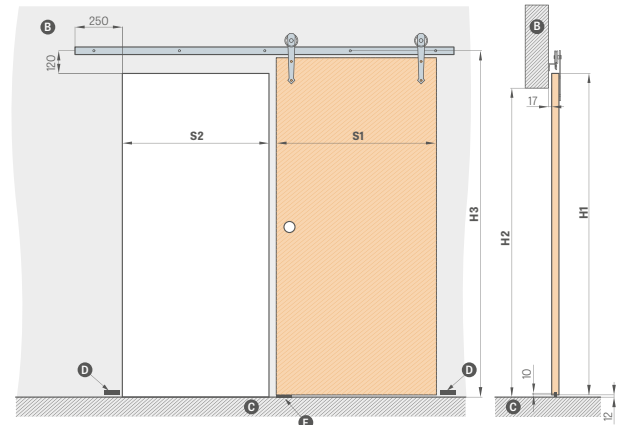

	„60”	„70”	„80”	„90”	„100”	
S1	ajtószárny szélessége	644	744	844	944	1044
S2	falnyílás szélessége	574	674	774	874	974
H1	ajtószárny magassága	2150	2150	2150	2150	2150
H2	falnyílás magassága	2082	2082	2082	2082	2082
H3	magasság a futósínből lévő rögzítőfuratokhoz képest	2202	2202	2202	2202	2202

B – fal C – padló D – falba szerelt ütköző E – vezető

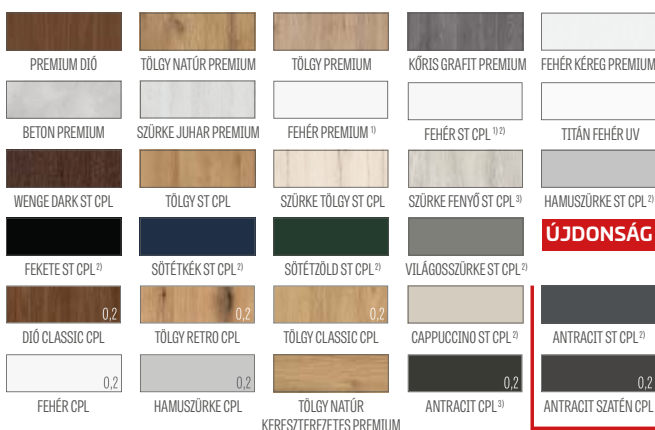

¹⁾ festett hatású, sima fehér fólia

²⁾ speciális **AntiFinger ÚJDONSÁG** bevonat, mely csökkenti a szennyeződések és az ujjlenyomatok láthatóságát

³⁾ a készlet erejéig

FÉMBŐL KÉSZÜLT KERÉK, OVÁLIS ÉS NÉGYSZÖGLETŰ FOGANTYÚK

fényes króm, szálciszított króm, fényes sárgaréz, matt fekete



VEZETŐSÍN HOSSZA:

– 200 cm a „60”, „70” és „80”-as ajtószárnyhoz
– 250 cm a „90” és „100”-as ajtószárnyhoz

AJTÓSZÁRNYAT TARTÓ FOGANTYÚK



AJTÓSZÁRNY ÉLKIALAKÍTÁSA FEKETE SIMA

AJTÓSZÁRNY ÉLKIALAKÍTÁSA FEKETE KERESZTEREZETES

FAL ELŐTT FUTÓ TOLÓAJTÓ-RENDSZER

MAGIC típus



MAGIC ajtószárny, TÖLGY PREMIUM dekor, ovális fogantyú

A MAGIC típusú fal előtt futó tolóajtó-rendszer kizárólag MAGIC típusú teljes ajtószárnyal kapható. MAGIC típusú ajtószárny alap kivételben „méhsejtrácsos”, felár ellenében teljes lemezes kitöltéssel van megerősítve. Az ajtószárny falc nélküli kivitelű éllel rendelkezik. A rendszert használatkés falnyílásba kell beszerelni; nincs alagútja.

A teljes rendszer elemei: MAGIC tolóajtó-rendszer + MAGIC ajtószárny + fogantyú.

A rendszer kizárólag kompletten vásárolható meg (rendszer + ajtószárny).

MAGIC tolóajtó-rendszer

ovális, négyzetgletű vagy kerek fogantyú

kitöltés teljes lemezzel

fémről készült kerek vagy négyzetgletes szellőzők (4 db); felület: fényes króm, szálciszított króm, ma fekete

ajtószárny élkialakítása fekete

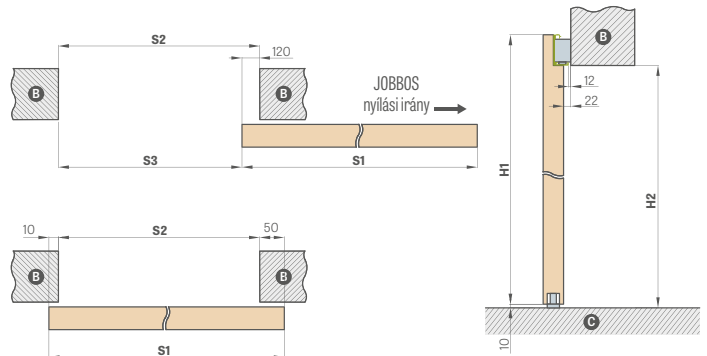

MAGIC FAL ELŐTT FUTÓ TOLÓAJTÓ-RENDSZER						
		„60”	„70”	„80”	„90”	„100”
S1	ajtószárny szélessége	644	744	844	944	1044
S2	falnyílás szélessége	584	684	784	884	984
S3	átjáró nyílás	464	564	664	764	864
H1	ajtószárny magassága	2150	2150	2150	2150	2150
H2	falnyílás magassága	2100	2100	2100	2100	2100

B – fal C – padló

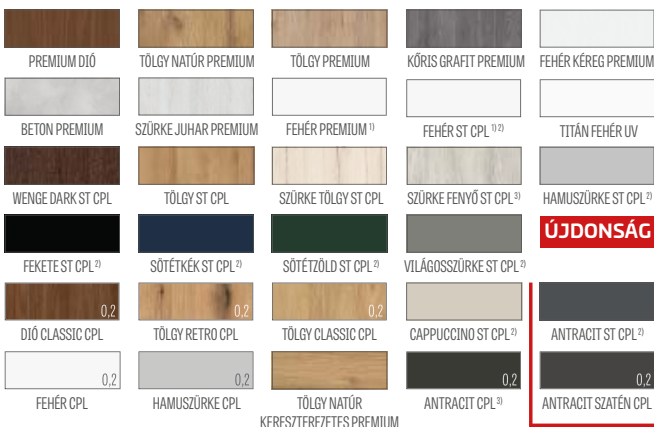

FÉMBŐL KÉSZÜLT KEREK, OVÁLIS ÉS NÉGYZÖGLETŰ FOGANTYÚK

fényes króm, szálciszított króm, fényes sárgaréz, matt fekete



AJTÓSZÁRNY ÉLKIALAKÍTÁSA FEKETE SIMA



AJTÓSZÁRNY ÉLKIALAKÍTÁSA FEKETE KERESZTEREZETES

¹⁾ festett hatású, sima fehér fólia

²⁾ speciális **AntiFinger ÚJDONSÁG** bevonat, mely csökkenti a szennyeződések és az ujlenyomatok láthatóságát

³⁾ a készlet erejéig

FAL ELŐTT FUTÓ TOLÓAJTÓ-RENDSZER

GRAF ÜVEGAJTÓK



GRAF 61 RENDSZER

Üvegajtós tolóajtó-rendszer; ezüst színű vagy matt feketére porfestett, anódizott alumínium takaróléccel.

Ez egy komplett rendszer, amelyet használatkész falnyílásba kell szerelni, mivel nincs alagút. A rendszerben minden, 60-61. oldalon, a www.erkado.pl weboldalán, valamint a B2B panelben található GRAF üvegtábla elérhető.

A teljes rendszer elemei: SYSTEM GRAF tolóajtó-rendszer + SYSTEM GRAF üvegtábla + fogantyú + egyoldali önbehúzó

Tolóajtó rendszer ÜVEGAJTÓVAL

- ezüst anód
- matt fekete

üvegtábla

kétoldali kerek fogantyú rozsdamentes acél

kétoldali kerek fogantyú rozsdamentes acél matt fekete

kétoldali kerek fogantyú, eloxált alumínium, inox vagy fekete matt színű (porszórt)

„90”-es üvegtábla felára

önbehúzó

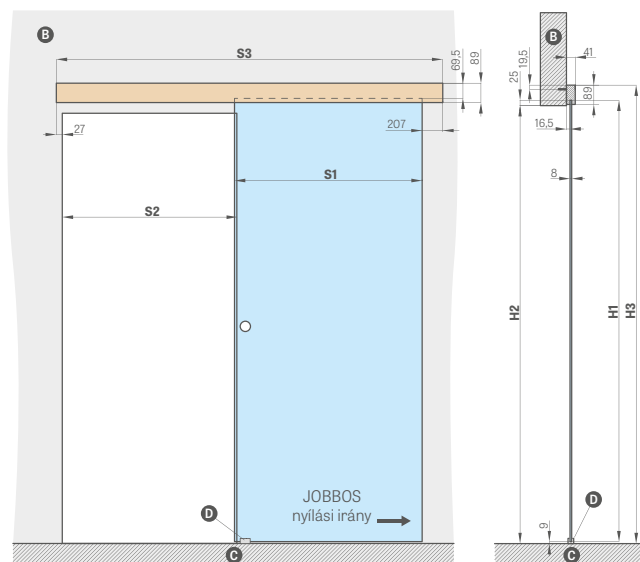

B – fal C – padló D – vezetősín

FOGANTYÚ



rozsdamentes acél, matt fekete (külső átmérő 54 mm)







anódizott alumínium inox, matt fekete porszórt (külső átmérő 65 mm)

FAL ELŐTT FUTÓ TOLÓAJTÓ-RENDSZER ÜVEGAJTÓVAL					
		„60”	„70”	„80”	„90”
S1	ajtószárny szélessége	662	762	862	962
S2	falnyílás szélessége	602	702	802	902
S3	vezetősín hossza	1500	1500	1800	2000
H1	ajtószárny magassága	2036			
H2	falnyílás magassága	max. 2020			
H3	a rendszer teljes magassága	2114			

FALBAN FUTÓ TOLÓAJTÓ-RENDSZEREK

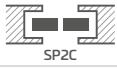
FALBAN FUTÓ

Az ERKADO kínálatában az alábbi falban futó rendszerek kaphatók:

ALAGUTAS ALAPVETŐ BEÉPÍTÉS		
SP1C.100		Egyszárnyú, 100-as kazettában futó tolóajtó-rendszer Csak a keretes STILE ajtószárnyakhoz, lakkozott ajtószárnyakhoz valamint az ALTAMURA 1 és UNO PREMIUM modellhez
SP2C.100		kétszárnyú, 100-as kazettában futó tolóajtó-rendszer csak a keretes STILE ajtószárnyakhoz, valamint az ALTAMURA 1 és UNO PREMIUM modellhez
SP1C.125		egyszárnyú, 125-ös kazettában futó tolóajtó-rendszer
SP2C.125		kétszárnyú, 125-as kazettában futó tolóajtó-rendszer
ZN1		Az SP1C.100 vagy SP1C.125 rendszert kiegészítő alapfal egyoldali beépítése
ZN2		Az SP2C.100 vagy SP2C.125 rendszert kiegészítő alapfal egyoldali beépítése

CPL 0,2 és CPL 0,7 laminátumok esetében nem elérhető rendszerek

$$\text{TOLÓAJTÓ-RENDSZER ÁRA} = \text{AJTÓSZÁRNY ÁRA} + \text{ALUMÍNIUMKAZETTA ÁRA} + \text{ÁLTALÁNOS ALAGUTAS BEÉPÍTÉS ÁRA} + \text{OPCIONÁLISAN ZN1 VAGY ZN2 BEÉPÍTÉS ÁRA}$$

Alapkitételben az egyszárnyú/kétszárnyú falban futó rendszer elemei a következők:

- alumíniumkazetta [LEON] SP1
- alumíniumkazetta [LEON] SP2
- Falc nélküli ajtószárny / kettő falc nélküli ajtószárny – alapkitételű ajtószárny ára / két ajtószárny ára
- Általános alagutas beépítés (fenti táblázat)
- ZN1 vagy ZN 2 alagutas beépítés – a táblázatot lásd a következő oldalon

FÉMBŐL KÉSZÜLT KERES, OVÁLIS ÉS NÉGYSZÖGLETŰ FOGANTYÚK¹⁾

fényes króm, szálcsiszolt króm, fényes sárgaréz, matt fekete



KULCSOS KAMPÓS ZÁR

fényes króm,
szálcsiszolt króm,
fényes sárgaréz,
matt fekete

Kulcs csak ezüst színben elérhető

A kulcsos kampós zárhoz két választott fogantyú jár.



FELÁRAS EXTRÁK

illesztés 90 fokban

kampós zár vasalattal²⁾

kizárólag ezeknél a típusoknál elérhető: SP1C.100, SP1C.125

ovális, négyszögletű vagy kerek fogantyú színválaszték: fényes króm, szálcsiszolt króm, fényes sárgaréz, matt fekete elérhető az SP1C.100, SP2C.100, SP1C.125, SP2C.125 típusnál a készlethez két db fogantyú tartozik

tolóajtó kagyló

színválaszték: fényes króm, szálcsiszolt króm, fényes sárgaréz, matt fekete

szinkronmozgató

két ajtószárny egyidejű nyitása és zárása egy ajtószárny használatával kizárólag ezeknél a típusoknál elérhető: SP2C.100, SP2C.125

koronák és pilaszterek

fékes önbehúzó³⁾

automatikusan lelassítja az ajtószárnyat a záródás utolsó szakaszában; csak az SP1C.100 és SP1C.125-höz kapható

2112-es szabvány

felár a 2112-es szabványnak megfelelő ajtószárnyért, kazetta és beépítés

¹⁾ a BALDUR 8 modellben az ovális és négyszögletű fogantyúk lefedik a matt részt

²⁾ MEGJEGYZÉS: a kulcs / wc változat ovális fogantyújának magassága eltérő és a következő: kulcs esetén: 1006 mm, WC opció: 1015 mm (az ajtószárny alsó szélétől mérve)

³⁾ csak az egyik oldalon alkalmazható

Az alapfal egyoldali szabályozási tartománya min.-max (mm)	FALBEÉPÍTÉS EGYSZÁRNYÚ RENDSZERBEN EGY OLDALRA ZN1		
	GREKO	PREMIUM és ST CPL	TITÁN FEHÉR UV ÚJDONSÁG
0-40; 40-60; 60-80;			
80-100; 100-120; 120-140			
140-160; 160-180; 180-200			
200-220; 220-240			
240-260; 260-280			
280-300; 300-320			
320-340; 340-360			

- A rendszer a ZN2 dupla ajtó falbeépítésének egyik oldalára terjed ki + 30 % a fenti táblázat áraihoz
- 2112-es szabvány felár + 15 %

		EGY- ÉS KÉTSZÁRNYÚ FALBAN FUTÓ TOLÓAJTÓ-RENDSZEREK									
		„60”	„70”	„80”	„90”	„100”	2 x „60”	2 x „70”	2 x „80”	2 x „90”	2 x „100”
S1	Ajtószárny szélessége	644	744	844	944	1044	1288	1488	1688	1888	2088
S2	Tok belmérete	604	704	804	904	1004	1204	1404	1604	1804	2004
S3	Kazetta szélessége	1318	1518	1718	1918	2118	2538	2938	3338	3738	4138
S4	Toktakarás szélessége takaróléc 6 cm / takaróléc 8 cm	746 / 786	846 / 886	946 / 986	1046 / 1086	1146 / 1186	1346 / 1386	1546 / 1586	1746 / 1786	1946 / 1986	2146 / nincs
S5	Kazetta belmérete	655	755	855	955	1055	1255	1455	1655	1855	2055
S6	Falnyílás szélessége	1338	1538	1738	1938	2138	2558	2958	3358	3758	4158
H1	Ajtószárny magassága	2030 (2112) ¹⁾									
H2	Takaróléc külső magassága 6 cm lécc / 8 cm lécc	2092 / 2112 (2174 / 2194) ¹⁾									2092 /nincs (2174 / nincs) ¹⁾
H3	Kazetta magassága	2115 (2197) ¹⁾									
H4	Tok belső magassága	2021 (2103) ¹⁾									
H5	Falnyílás magassága	2125 (2207) ¹⁾									

¹⁾ PL2112 szabvány



Fal előtt futó tolóajtó-rendszer fényképe



Falban futó tolóajtó-rendszer fényképe

EGY- ÉS KÉTSZÁRNYÚ RENDSZEREK

FALBAN FUTÓ

SP1C.100 (balos, alapkivételű awers üvegezés)

állandó tartomány 100 mm

A kazetta vastagsága a 75 mm-es G/K lapokkal való beépítés előtt

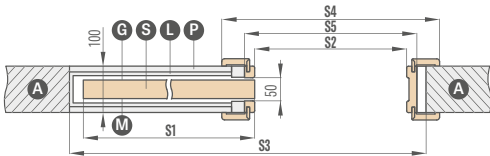

Csak az UNO PREMIUM, ALTAMURA 1 típusokhoz, és minden keretes ajtószárnyhoz.
A rendszer nem tartalmaz és nem igényel porfogó keféket.

SP1C.125 (balos, awers üvegezés)

állandó tartomány 125 mm

A kazetta vastagsága a 100 mm-es G/K lapokkal való beépítés előtt

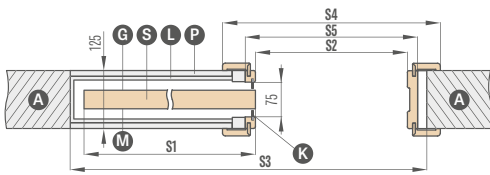

Csak üvegtartó kerettel ellátott lemezelt ajtószárnyhoz.
A rendszer szürke porfogó keféket tartalmaz.

ZN1 alapfal egyoldali beépítése az SP1C.100 és az SP1C.125 esetében alapfal beépítésének mértéke 0-40; 40-60; ... 340-360

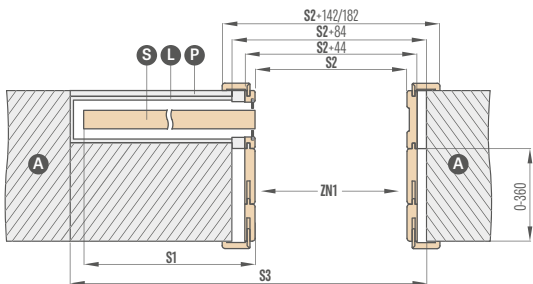

Az ábrán a ZN1 alapfal egyoldali beépítése látható.

SP2C.100 (alapkivételű üvegezés)

állandó tartomány 100 mm

A kazetta vastagsága a 75 mm-es G/K lapokkal való beépítés előtt

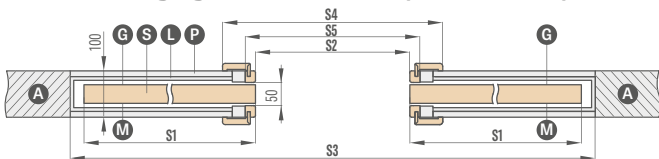

Csak az UNO PREMIUM, ALTAMURA 1 típusokhoz, és minden keretes ajtószárnyhoz.
A rendszer nem tartalmaz és nem igényel porfogó keféket.

SP2C.125 (alapkivételű awers üvegezés)

állandó tartomány 125 mm

A kazetta vastagsága 100 mm-es G/K lapokkal való beépítés előtt)

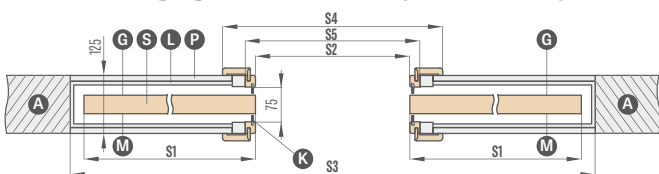

Csak üvegtartó kerettel ellátott lemezelt ajtószárnyhoz.
A rendszer szürke porfogó keféket tartalmaz.

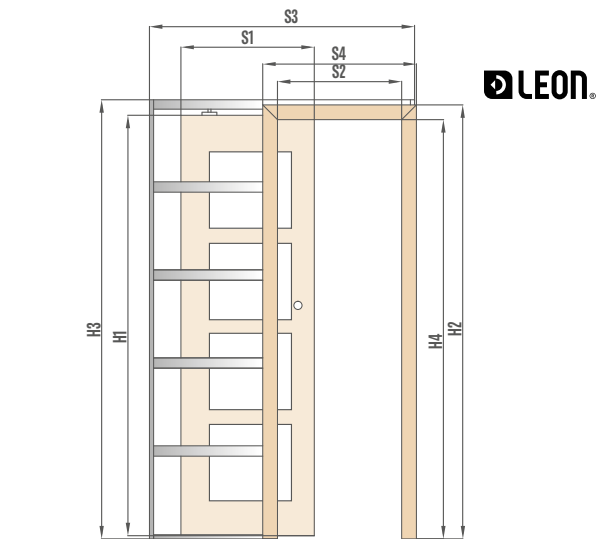

LEON®

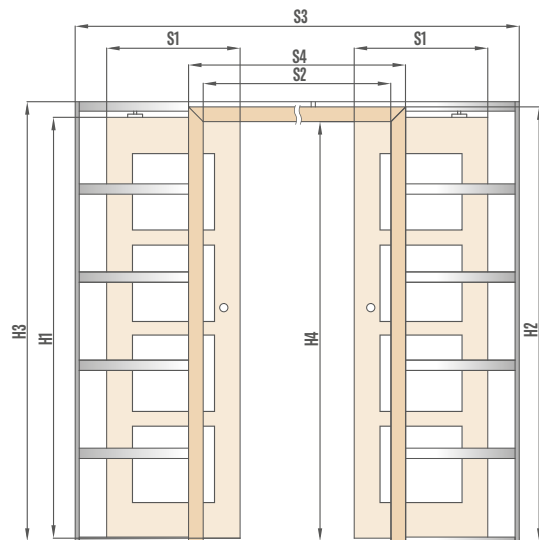

- A** - fal
- P** - gipszkarton
- G** - az üveg sima oldala
- S** - ajtószárny
- L** - alumíniumkazetta
- K** - porfogó kefék
- M** - az üveg matt oldala

ZN2 alapfal egyoldali beépítése az SP2C.100 és az SP2C.125 esetében alapfal beépítésének mértéke 0-40; 40-60; ... 340-360

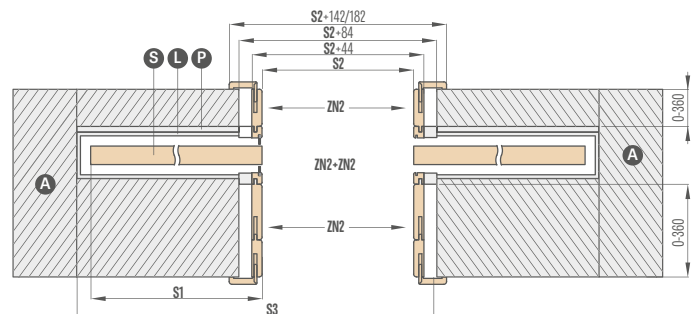

Az ábrán a ZN2 + ZN2 alapfal beépítése mindkét oldalon.

KÉTSZÁRNYÚ AJTÓ

FALCOS ÉS FALC NÉLKÜLI

HASZNOS INFORMÁCIÓK

KÉTSZÁRNYÚ AJTÓ



- A kétszárnyú ajtók esetében felár ellenében kérhető teljes lemezes kitöltés.
- A kétszárnyú ajtók gyártása az elérhető egyszárnyú lemezelt és keretes STILE ajtókon alapul, ezért jellemzőik, mint a szín, a kivitel (STANDARD, SOFT), az üvegezés stb. azokkal egyezők.
- A kétszárnyú ajtók kaphatók CPL 0,2 és CPL 0,7 kivitelben
- A passzív szárny tolóretesszel rendelkezik.
- A „60”-as szélességű passzív szárny csak tömör, sima változatban kapható – toldóelem (lásd a lenti ábrát).
- A toldóelemek STANDARD éltechnológiával készülnek. Méhsejtrácsos vagy felár ellenében teljes lemezes kitöltéssel kaphatók. A toldóelem függőleges erezésű.
- Az aktív és passzív ajtószárnyak ajtószegéllyel rendelkeznek.
- A CPL 0,7 ajtószárnyak esetében az ajtószegély CPL 0,2 laminált
- A falc nélküli kivitelben készült kétszárnyú ajtók kizárólag mágnes zárral kaphatók.
- A falc nélküli kétszárnyú ajtók csak állítható ajtókkal kaphatók.
- A kétszárnyú ajtókhöz nem kapható elektromos zár
- PL2112 szabvány a kiválasztott ajtószárnyakhoz

ELÉRHETŐ AJTÓSZÁRNY SZÉLESSÉGEK:

- Lemezelt és keretes KÉTSZÁRNYÚ „120”-astól a „190”-esig** valamint teljes sima toldóelemes kombinációk

60 + 30*	70 + 30*	80 + 30*	90 + 30*	100 + 30*
60 + 40*	70 + 40*	80 + 40*	90 + 40*	100 + 40*
60 + 50*	70 + 50*	80 + 50*	90 + 50*	100 + 50*

* A toldóelem csak a standard technológiával készült teljes sima változatban kapható

** „180”-asig a falc nélküliekhez

KÉTSZÁRNYÚ AJTÓ ÁRA:

- Lemezelt és keretes: aktív szárny **60 70 80 90 100** + passzív szárny **60 70 80 90***

$$\text{kétszárnyú ajtó ára ajtószegéllyel} = \text{Ajtószárny ára x 2} + \text{ajtószegély}$$

- Lemezelt és keretes: aktív szárny **60 70 80 90 100** + passzív teljes sima toldóelem **30 40 50**

$$\text{Kétszárnyú ajtó ára kiegészítő ajtószárnyal és szegéllyel} = \text{Ajtószárny ára} + \text{Tömör kiegészítő szárny ajtószegéllyel}$$

- A fix és állítható ajtók ára a kétszárnyú ajtóban + 30%
- Felár teljes lemezes toldóelemhez
- Lakkozott toldóelem csak teljes sima TITÁN FEHÉR UV

* nem vonatkozik a falc nélküli ajtószárnyakra

KÉTSZÁRNYÚ AJTÓ

FALC NÉLKÜLI

FALC NÉLKÜLI KÉTSZÁRNYÚ AJTÓ ÁLLÍTHATÓ AJTÓTOKKAL

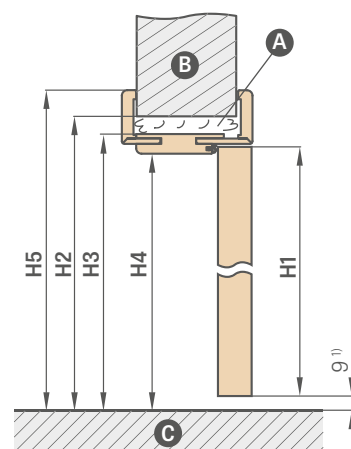
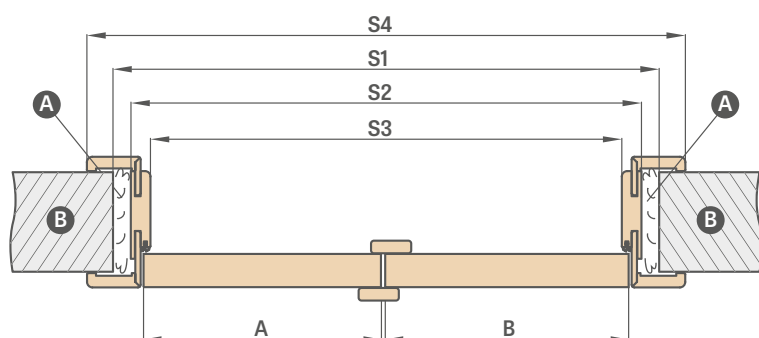

A – purhab B – fal C – padló

¹⁾ az ajtótok mérettoleranciájából adódó megengedett eltérés +- 3mm (ajánlott a beszerelés előtt ellenőrizni)

Állítható ajtótok	FALC NÉLKÜLI KÉTSZÁRNYVAS AJTÓ										
	,90"	,100"	,110"	,120"	,130"	,140"	,150"	,160"	,170"	,180"	
A+B	Ajtószárny szélessége	988	1088	1188	1288	1388	1488	1588	1688	1788	1888
S1	Falnyílás szélessége	1061	1161	1261	1361	1461	1561	1661	1761	1861	1961
S2	Tok külmérete	1021	1121	1221	1321	1421	1521	1621	1721	1821	1921
S3	Tok belmérete	977	1077	1177	1277	1377	1477	1577	1677	1777	1877
S4	Toktakarás szélessége takaróléc 6 cm / takaróléc 8 cm	1119/ 1159	1219/ 1259	1319/ 1359	1419/ 1459	1519/ 1559	1619/ 1659	1719/ 1759	1819/ 1859	1919/ 1959	2019/ 2059
H1	Ajtószárny magassága	2030 (2112) ²⁾									
H2	Falnyílás magassága	2073 (2155) ²⁾									
H3	Tok külső magassága	2053 (2135) ²⁾									
H4	Tok belső magassága	2031 (2113) ²⁾									
H5	Takaróléc külső magassága 6 cm lécc / 8 cm lécc	2102 / 2122 (2184 / 2204) ²⁾									

KÉTSZÁRNYÚ AJTÓ
- SZIMMETRIKUS



KÉTSZÁRNYÚ AJTÓ
- ASZIMMETRIKUS



KÉTSZÁRNYÚ AJTÓ
- TELJES SIMA TOLDÓELEMMEL



²⁾ PL2112 szabvány

KÉTSZÁRNYÚ AJTÓ

FALCOS

FALCOS KÉTSZÁRNYÚ AJTÓ ÁLLÍTHATÓ AJTÓTOKKAL

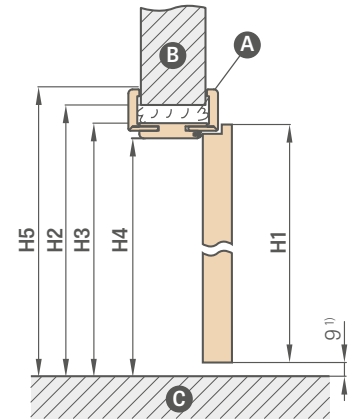
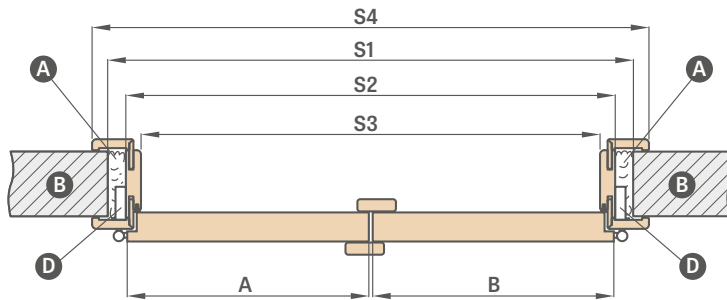

A - hab B - fal C - padló D - zsanér-aljzat

Állítható ajtótok	KÉTSZÁRNYÚ AJTÓ											
	,90"	,100"	,110"	,120"	,130"	,140"	,150"	,160"	,170"	,180"	,190"	
A+B	Ajtószárny szélessége											
S1	Falnyílás szélessége											
S2	Tok külmérete											
S3	Tok belmérete											
S4	Toktakarás szélessége takaróléc 6 cm / takaróléc 8 cm											
H1	Ajtószárny magassága											
H2	Falnyílás magassága											
H3	Tok külső magassága											
H4	Tok belső magassága											
H5	Toktakarás magassága takaróléc 6 cm / takaróléc 8 cm											

FALCOS KÉTSZÁRNYÚ AJTÓ FIX AJTÓTOKKAL

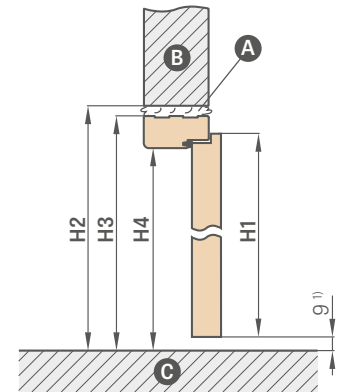
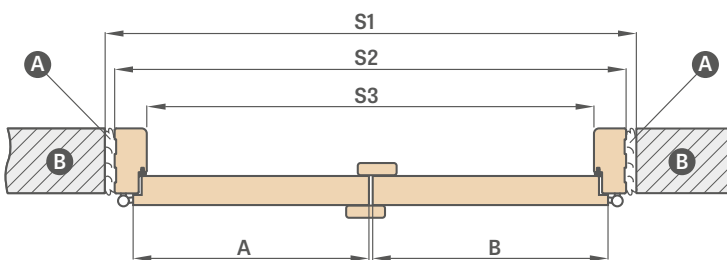

A - purhab B - fal C - padló

Fix ajtótok	KÉTSZÁRNYÚ AJTÓ											
	,90"	,100"	,110"	,120"	,130"	,140"	,150"	,160"	,170"	,180"	,190"	
A+B	Ajtószárny szélessége											
S1	Falnyílás szélessége											
S2	Tok külmérete											
S3	Tok belmérete											
H1	Ajtószárny magassága											
H2	Falnyílás magassága											
H3	Tok külső magassága											
H4	Tok belső magassága											

¹⁾ az ajtótok mérettoleranciájából adódó megengedett eltérés +- 3mm (ajánlott a beszerelés előtt ellenőrizni)

²⁾ PL2112 szabvány

CSUKLÓAJTÓK



SZERKEZET

- az ajtószárny két, egymással rejtett zsanérokkal összekapcsolt elemből áll
- két HDF lemezzel borított MDF keretelem vagy két HDF lemezzel borított fából készült belső keretelem PREMIUM és CPL dekorfóliával
- a stabilizáló kitöltés „méhsejtrács” vagy felár ellenében teljes lemez
- a 320 mm-nél nagyobb tartományú ajtótok kettő, a 400 mm-nél nagyobb tartományú ajtótok pedig három elemből áll.

KIALAKÍTÁS

- fóliával borított HDF lemez
- ajtószárny STANDARD éllel
- szélek a felület színében vagy opcionálisan sima fekete színben (a KERESZTEREZETES NATÚR TÖLGY PREMIUM KIVITELBEN az ajtószárny éle fekete keresztterezetes)

VASALAT

- három rejtett zsanér az ajtószárnyak között
- vezetőszerkezet az ajtó felső és alsó részében
- kulcsos reteszár, zárbetét, másodzár vagy fürdőszobai zárszerkezet

FELÁRAS EXTRÁK

kitöltés teljes lemezzel

„100”-as ajtószárny

ajtószárny élkialakítása fekete

CPL 0,2 ajtószárny

CPL 0,7 ajtószárny

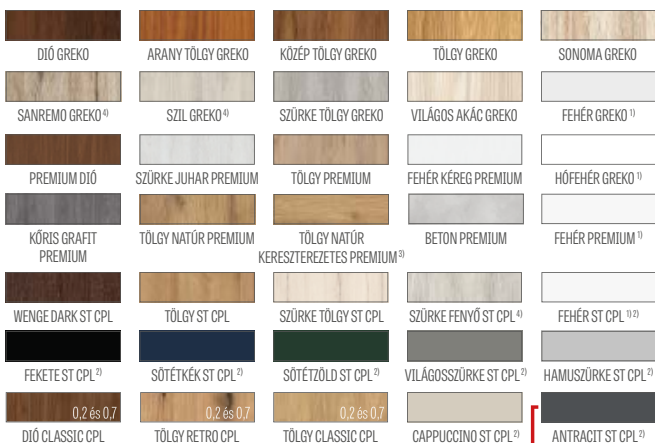

¹⁾ festett hatású, sima fehér fólia

²⁾ speciális **AntiFinger** bevonat, mely csökkenti a szennyeződések és az ujjlenyomatok láthatóságát

³⁾ az ajtótok TÖLGY NATÚR PREMIUM dekorral készül

⁴⁾ a készlet erejéig

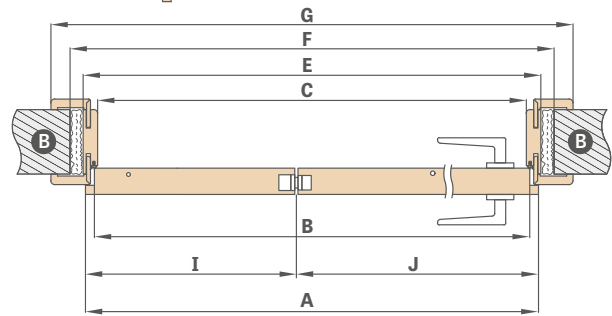
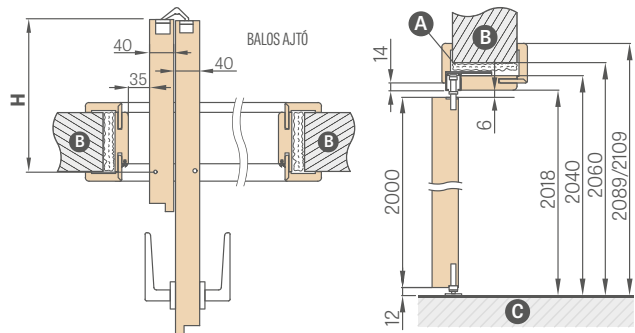

A – purhab B – fal C – padló

Ajtószélesség	A	B	C	E	F	G	H	I	J
„60”	641	614	604	648	688	746*/786**	152,5	218	418
„70”	741	714	704	748	788	846*/886**	202,5	268	468
„80”	841	814	804	848	888	946*/986**	252,5	318	518
„90”	941	914	904	948	988	1046*/1086**	302,5	368	568
„100”	1041	1014	1004	1048	1088	1146*/1186**	352,5	418	618

* takaróléc 6 cm / **takaróléc 8 cm illesztés csak 45 fokban

ELÉRHETŐ AJTÓSZÁRNY SZÉLESSÉGEK

60 70 80 90 100



szerelést bemutató film
<https://youtu.be/tzccmzy/rvg>

Beállítási tartomány min.-max (mm)
80-100
100-120
120-140
140-160
160-180
180-200
200-220
220-240

Beállítási tartomány min.-max (mm)
240-260
260-280
280-300
300-340
340-360
360-380
380-400
400-420

2 cm-enként felár (a 400-420 mm tartomány árát alapul véve) egészen az 500-520 tartományig

COVERT FALSÍKBAN ZÁRÓDÓ AJTÓK

BEFELÉ ÉS KIFELEÉ NYÍLÓ



SZERKEZET

- falcos vagy falc nélküli ajtószárny
- két HDF lemezzel borított fából készült keretelem
- a stabilizáló kitöltés „méhsejtrács” vagy felár ellenében teljes lemez

KIALAKÍTÁS

- PREMIUM, ST CPL fóliával borított HDF lemez, UV lakkal vagy festéshez/tapétázáshoz való fóliával
- az ajtószárny éle falcos vagy falc nélküli technológiával került kialakításra

VASALAT

- kettő, ajtótokba süllyesztett zsanér (a harmadik opcionálisan felár ellenében)
- a falcos ajtószárnyban mágnes zár, a falc nélküli ajtószárnyban kulccsal, zárbetéttel, kulcs nélkül vagy fürdőszobai zárszerkezettel működő zár

FELÁRAS EXTRÁK

fehér vagy fekete színű ajtótok³⁾

lakkozott ajtószárny TITÁN FEHÉR UV

kitöltés teljes lemezzel

kiegészítő alsó keresztléc az ajtószárnyban (saját körben lerövidíthető max. 8 cm-ig)

Kerek és négyszögletű, fémből készült szellőzők (4 db.)

kivitel: szálcsiszolt nikkal, patina, fehér és fekete

fautáznatú műanyag szellőzők (4 db.)

rekuperációs rés, szellőző alulvágás standard vagy mini (137. o.) vagy szellőzőrács

harmadik zsanér

csere fekete színű mágneses zárra

csere fekete színű zsanérra és zárólemezre

– két zsanérhoz vagy

– három zsanérhoz

ajtószárny élkialakítása fekete

„100”-as ajtószárny

automata küszöb⁴⁾

LUX intarzia, kapható változatok 86-91 old.

mágneses korlátozó (ütköző)⁴⁾

(hatféle színben kapható 137. old.)

2112-es szabvány - szárny és ajtótok felár

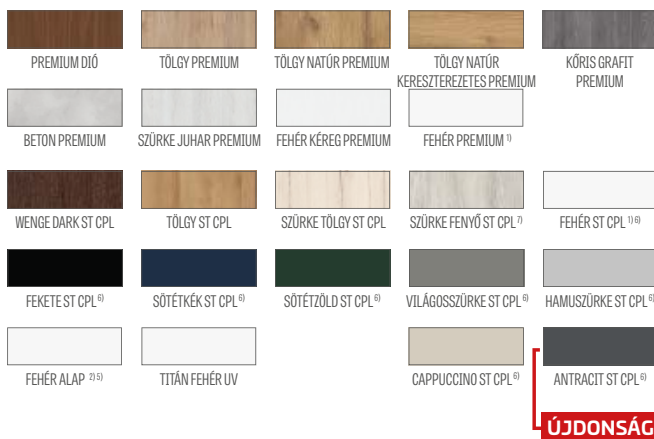

ELÉRHETŐ AJTÓSZÁRNY SZÉLESSÉGEK

60 70⁵⁾ 80⁵⁾ 90 100

¹⁾ festett hatású, sima fehér fólia

²⁾ tapétázáshoz és festéshez

³⁾ alapesetben alumínium színű tok

⁴⁾ az ütköző használata megakadályozza az automata küszöb és rekuperációs rés használatát, és fordítva

⁵⁾ FEHÉRALAP ajtószárnyak és alumínium ajtótok 70" és 80" szélességben, rövid szállítási határidővel, részletek az értékesítőnél

⁶⁾ speciális AntiFinger bevonat, mely csökkenti a szennyeződések és az ujlenyomatok láthatóságát

⁷⁾ a készlet erejéig

COVERT FALSÍKBAN ZÁRÓDÓ AJTÓK

BEFELÉ NYÍLÓ FALCOS AJTÓSZÁRNY

A BEFELÉ NYÍLÓ FALCOS AJTÓSZÁRNYAK STANDARD MÉRETEI

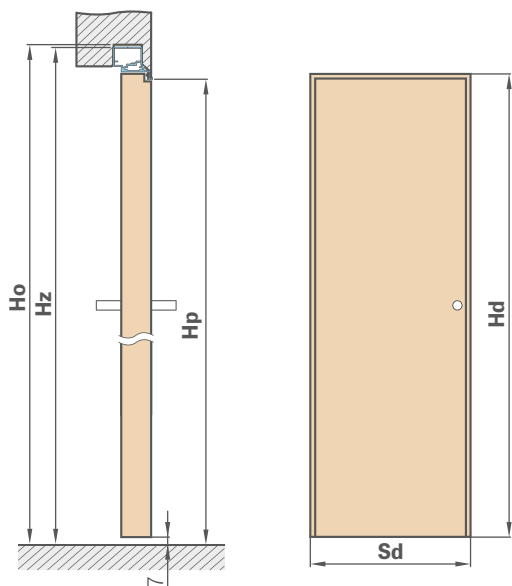

Ajtószárny szélessége	Falnyílás szélessége	Tok külmérete	Nyílás szélessége
Sd [mm]	So [mm]	Sz [mm]	Sp [mm]
620	700	690	605
720	800	790	705
820	900	890	805
920	1000	990	905
1020	1100	1090	1005

Ajtószárny magassága	Falnyílás magassága	Tok külső magassága	Nyílás magassága
Hd [mm]	Ho [mm]	Hz [mm]	Hp [mm]
2030 (2112) ¹⁾	2079 (2162) ¹⁾	2072 (2154) ¹⁾	2030 (2112) ¹⁾

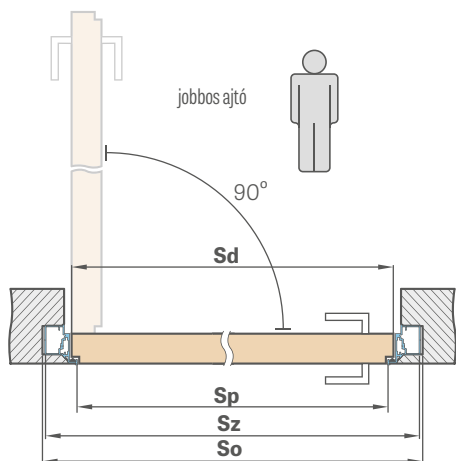

BEÉPÍTÉS GK-LAPPAL

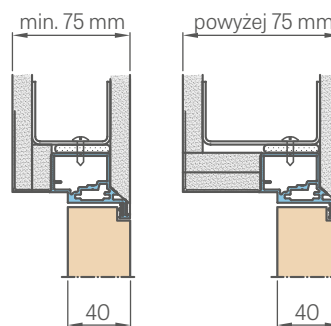

ALUMÍNIUMTOK KERESZTMETSZETE

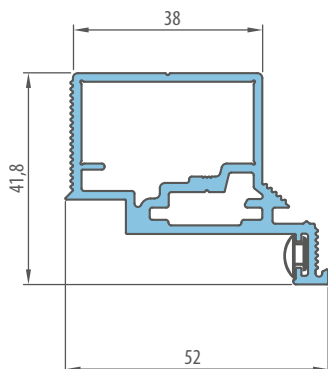

BEÉPÍTÉS FALBA

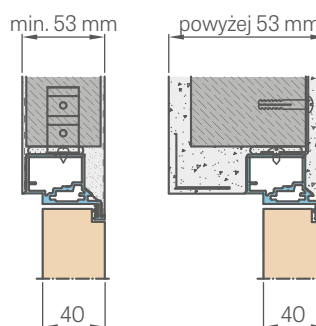

¹⁾ PL2112 szabvány

COVERT FALSÍKBAN ZÁRÓDÓ AJTÓK

KIFELE NYÍLÓ FALC NÉLKÜLI AJTÓSZÁRNY

A KIFELE NYÍLÓ FALC NÉLKÜLI AJTÓSZÁRNYAK STANDARD MÉRETEI

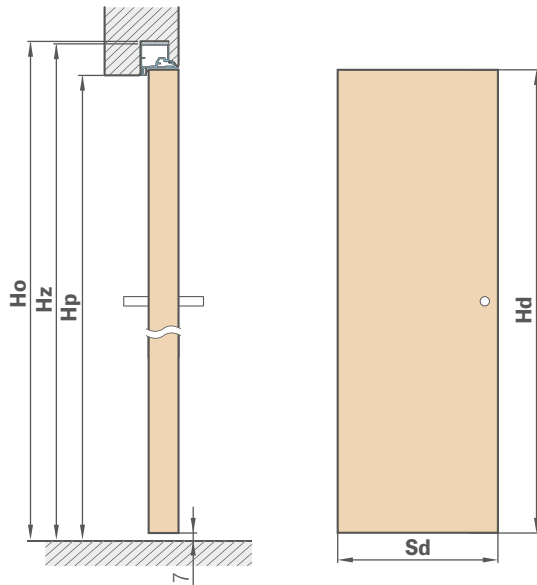

Ajtószárny szélessége	Falnyílás szélessége	Tok külmérete	Nyílás szélessége
Sd [mm]	So [mm]	Sz [mm]	Sp [mm]
620	700	690	605
720	800	790	705
820	900	890	805
920	1000	990	905
1020	1100	1090	1005

Ajtószárny magassága	Falnyílás magassága	Tok külső magassága	Nyílás magassága
Hd [mm]	Ho [mm]	Hz [mm]	Hp [mm]
2020 (2102) ¹⁾	2069 (2152) ¹⁾	2062 (2144) ¹⁾	2020 (2102) ¹⁾

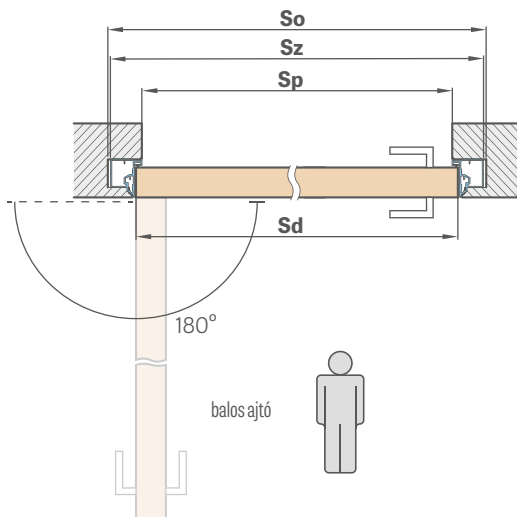

BEÉPÍTÉS GK-LAPPAL

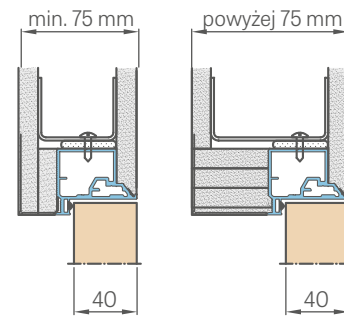

ALUMÍNIUMTOK KERESZTMETSZETE

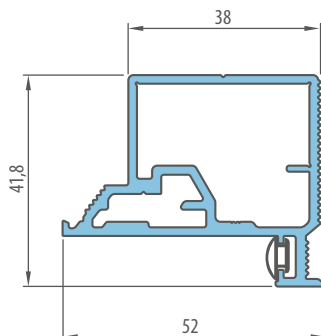

BEÉPÍTÉS FALBA

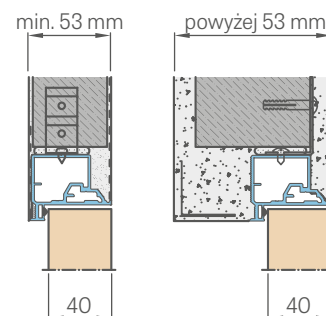

¹⁾ PL2112 szabvány

BEVILÁGÍTÓK

FALCOS

ÁLTALÁNOS INFORMÁCIÓK

A bevilágítók gyárilag vannak összeszerelve és üvegezve VSG 331-es biztonsági tej- vagy átlátszó üveggel. (Megrendelésében, kérjük, tüntesse fel az üveg fajtáját).

A bevilágító ajtóval, pontosabban az állítható vagy fix ajtókkal való összekötéshez további szerkezeti elemekre (pl. faoszlopokra) lehet szükség, melyeket a meglévő nyílásparaméterek függvényében választ ki és szervez meg a beszerelést végrehajtó szakember. Az ERKADO nem forgalmaz ilyen elemeket.

BEVILÁGÍTÓK ÁRAI

OLDALVILÁGÍTÓ EGY- ÉS KÉTSZÁRNYÚ FALCOS AJTÓHOZ					
Magasság	Ajtótok	Szélesség			
		,30"	,40"	,50"	,60"
PL szabvány	állítható **				
	fix				

SAROKVILÁGÍTÓ EGY- ÉS KÉTSZÁRNYÚ FALCOS AJTÓHOZ					
Magasság	Ajtótok	Szélesség			
		,30"	,40"	,50"	,60"
„30"	állítható **				
	fix				
„40"	állítható **				
	fix				
„50"	állítható **				
	fix				
„60"	állítható **				
	fix				

FELÜLVILÁGÍTÓ EGYSZÁRNYÚ FALCOS AJTÓHOZ						
Magasság	Ajtótok	Szélesség				
		,60"	,70"	,80"	,90"	,100"
„30"	állítható **					
	fix					
„40"	állítható **					
	fix					
„50"	állítható **					
	fix					
„60"	állítható **					
	fix					

FELÜLVILÁGÍTÓ KÉTSZÁRNYÚ FALCOS AJTÓHOZ												
Magasság	Ajtótok	Szélesség										
		,90"	,100"	,110"	,120"	,130"	,140"	,150"	,160"	,170"	,180"	,190"
„30"	állítható **											
	fix											
„40"	állítható **											
	fix											
„50"	állítható **											
	fix											
„60"	állítható **											
	fix											

BEVILÁGÍTÓK FELOSZTÁSA

FIX AJTÓTOKHOZ
ÁLLÍTHATÓ AJTÓTOKHOZ
EGYSZÁRNYÚ AJTÓHOZ
KÉTSZÁRNYÚ AJTÓHOZ

ELÉRHETŐ KONFIGURÁCIÓK

EGYSZÁRNYÚ FALCOS AJTÓ oldal-, felül- és sarokvilágítóval

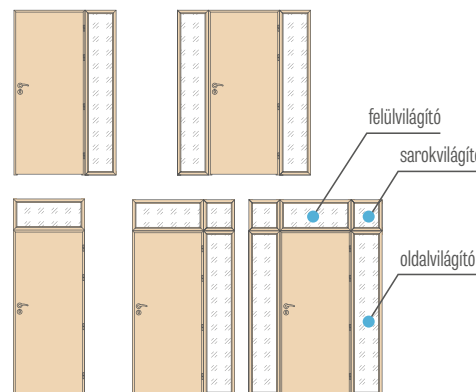

KÉTSZÁRNYÚ FALCOS AJTÓ oldal-, felül- és sarokvilágítóval

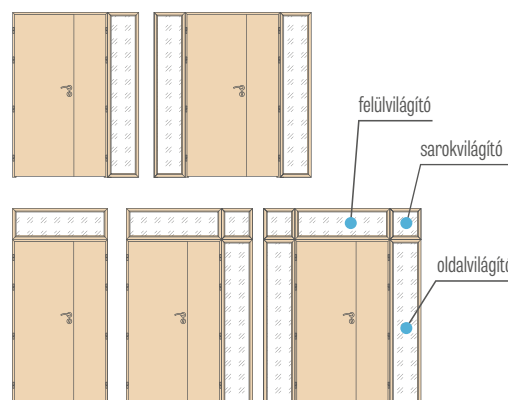

** a standard falcos állítható szélességű tokokhoz hasonló méretekben kapható 170-171. oldal

Az ár valamennyi, kérhető színű és méretű falcos tok esetében sima felületű matt VSG 331 vagy átlátszó VSG 331 biztonsági üveget tartalmaz.

Az árak 6 és 8 cm-es takaróléccel ellátott bevilágítókra vonatkoznak

Lakkozott bevilágítók felára + 50 %

A bevilágítokat rögzítő lécek stiftekkel kerülne rögzítésre és (különösen fehér és lakkozott bevilágítók esetén) kis sötét pontok lehetnek láthatók a beütésüket követően.

A bevilágítók nem kaphatók CPL 0,2 és CPL 0,7 laminátumokkal

Állítható falcos ajtótok oldalvilágító
takaróléc 6 cm / takaróléc 8 cm

„30” „40” „50” „60”

446/486, 546/586, 646/686, 746/786

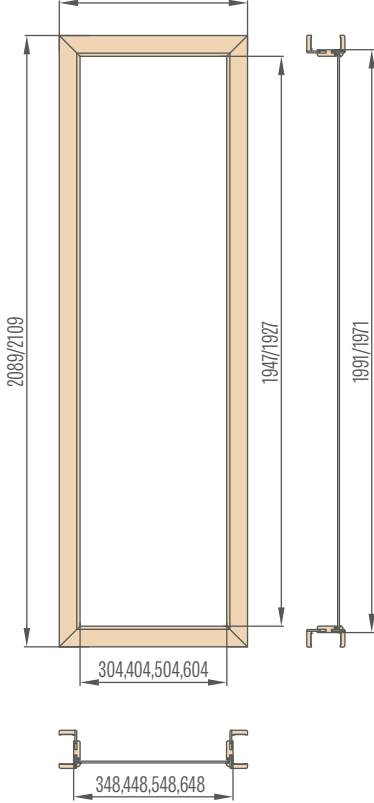

Állítható falcos ajtótok sarokvilágító
takaróléc 6 cm / takaróléc 8 cm

„30” „40” „50” „60”

446/486, 546/586, 646/686, 746/786

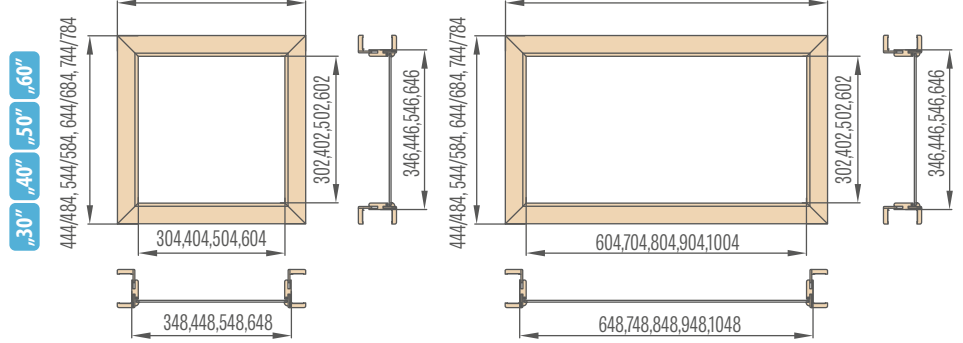

Egyszárnyú falcos ajtó állítható tokjának felülvilágító
takaróléc 6 cm / takaróléc 8 cm

„60” „70” „80” „90” „100”

746/786, 846/886, 946/986, 1046/1086, 1146/1186

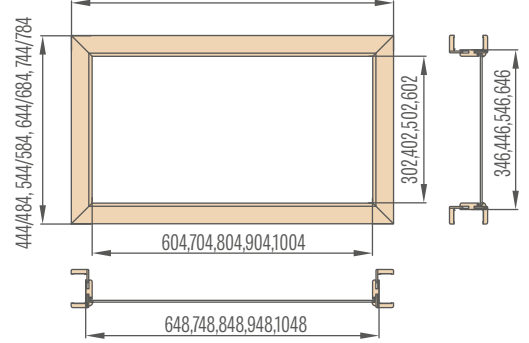

Kétszárnyú falcos ajtó állítható tokjának felülvilágító takaróléce 6 cm / takaróléc 8 cm

„90” „100” „110” „120” „130” „140” „150” „160” „170” „180” „190”

1092/1132, 1192/1232, 1292/1332, 1392/1432, 1492/1532, 1592/1632,
1692/1732, 1792/1832, 1892/1932, 1992/2032, 2092/2132

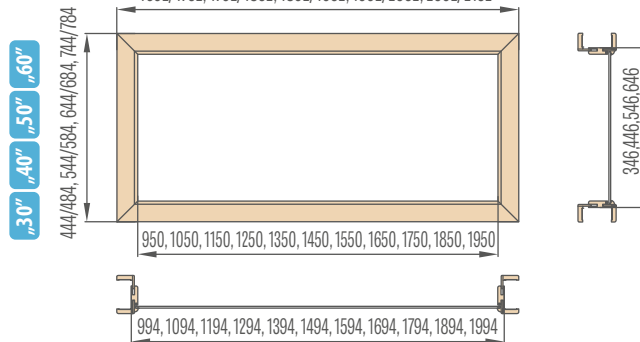

Falnyílás magasságának számítása állítható szélességű ajtótok esetében:
az ajtótok teljes magassága
+ a bevilágító teljes magassága
+ 29 mm (60 mm-es szegőléc esetében) vagy
49 mm (80 mm-es szegőléc esetében)

Falnyílás szélességének számítása állítható szélességű ajtótok esetében:
ajtótok teljes szélessége
+ bevilágító teljes szélessége
+ 58 mm (60 mm-es szegőléc esetében) vagy
98 mm (80 mm-es szegőléc esetében)

Fix ajtótok oldalvilágítója

„30” „40” „50” „60”

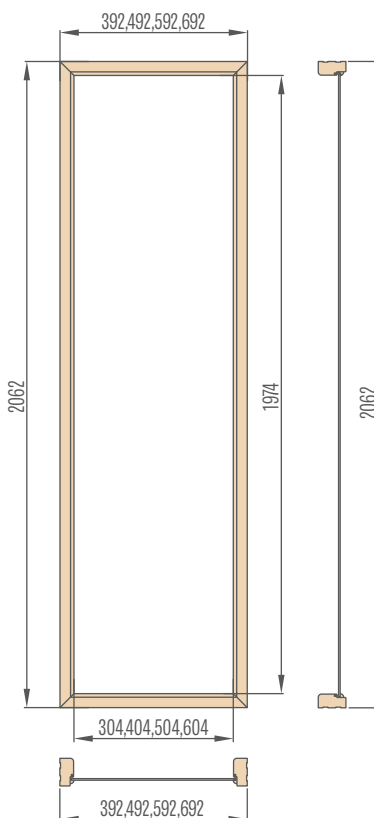

Fix ajtótok sarokvilágítója

„30” „40” „50” „60”

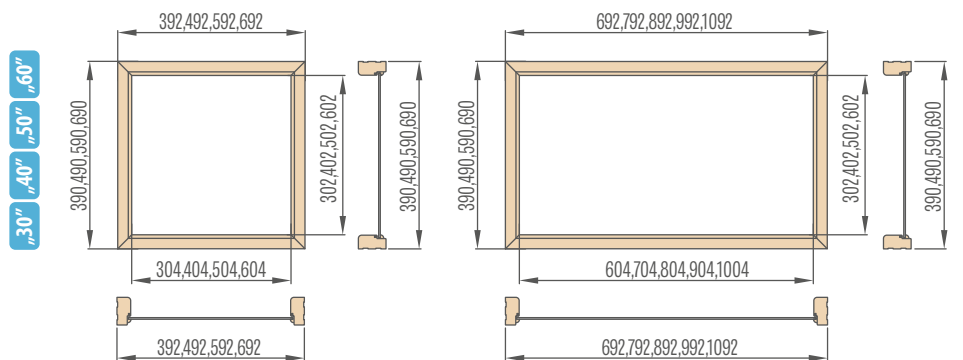

Egyszárnyú ajtó fix tokjának felülvilágítója

„60” „70” „80” „90” „100”

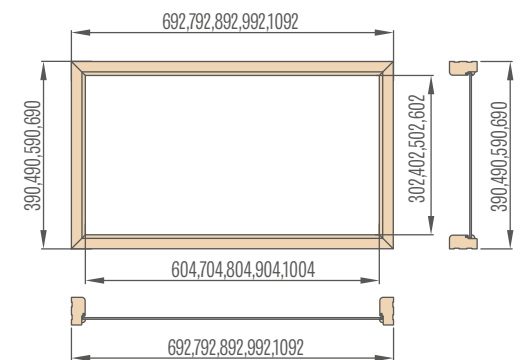

Kétszárnyú ajtó fix tokjának felülvilágítója

„90” „100” „110” „120” „130” „140” „150” „160” „170” „180” „190”

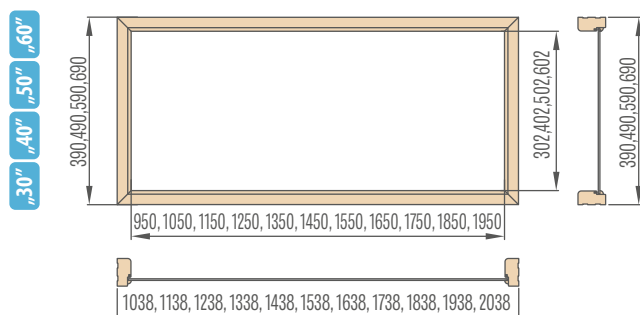

AJTÓTOKOK

- A falcos állítható ajtótokok és a falcos fix ajtótokok minden lemezel és STILE keretes technológiával gyártott beltéri ERKADO ajtóhoz alkalmazhatók.
- A falc nélküli állítható ajtótokok minden lemezel és STILE keretes technológiával gyártott beltéri ajtóhoz alkalmazhatók. A tokok három rejtett zsanérral rendelkeznek.
- A tok magas minőségű MDF lapból készült, és tartós fautánzatú fólia vagy tartós UV-lakk borítja.
- Az alkalmazott technológiától függően, a tokokat a következő borításokkal látják el: GREKO, CPL, PREMIUM és UV lakk.
- A STILE keretes technológiával gyártott tokok gyárilag egy harmadik, kiegészítő zsanérral vannak felszerelve.
- Minden állítható szélességű és fix ajtótok készletében az alábbi elemek találhatók: az ajtótok elemei (rögzítőelem, zsanérelem, felsőgerenda) zsanérok és rögzítő csavarok. Az egyes elemek illesztési helyén furatok vannak előfúrva.
- Minden készlet tartalmazza az összeszerelési útmutatót és a jótállási jegyet.
- A Herse-kollekcióhoz tartozó fix ajtótok téglalap alakú, magja ragasztott fából készült.

ÁLLÍTHATÓ AJTÓTOK FALCOS AJTÓSZÁRNYHOZ



ÁLLÍTHATÓ TAKARÓLÉCES AJTÓTOK ACÉL AJTÓTOKHOZ



ÁLLÍTHATÓ AJTÓTOK FALC NÉLKÜLI AJTÓSZÁRNYHOZ



FIX STAND AJTÓTOK FALCOS AJTÓSZÁRNYHOZ



STANDARD SZEGŐLÉC ÁLLÍTHATÓ AJTÓTOKHOZ

takaróléc 6 cm / takaróléc 8 cm

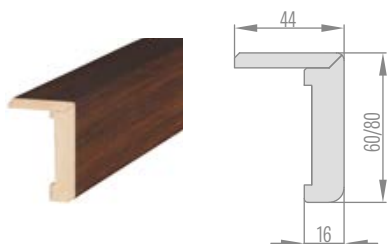

MEGHOSSZABBÍTOTT SZEGŐLÉC ÁLLÍTHATÓ AJTÓTOKHOZ

takaróléc 6 cm / takaróléc 8 cm

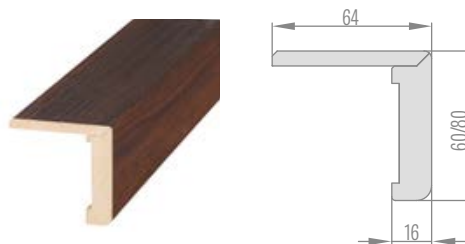

FALCOS ÁLLÍTHATÓ AJTÓTOK

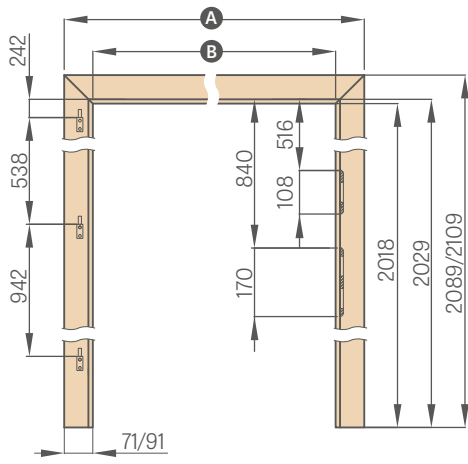

	,60"	,70"	,80"	,90"	,100"	,110"
A	746/786	846/886	946/986	1046/1086	1146/1186	1246/1286
B	604	704	804	904	1004	1104

takaróléc 6 cm / takaróléc 8 cm

FALC NÉLKÜLI ÁLLÍTHATÓ AJTÓTOK - PL SZABVÁNY

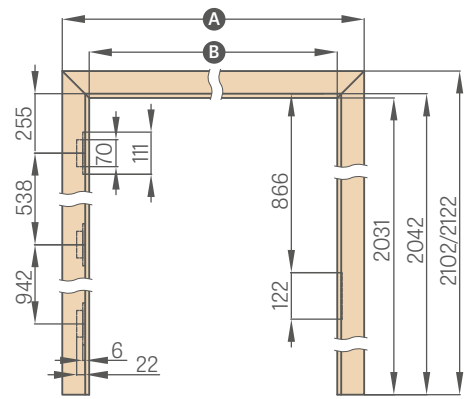

	,60N"	,60"	,70N"	,70"	,80N"	,80"
A	747/787	771/811	847/887	871/911	947/987	971/1011
B	605	629	705	729	805	829

	,90N"	,90"	,100N"	,100"	,110N"	,110"
A	1047/1087	1071/1111	1171/1211	1271/1311		
B	905	929	1029	1129		

Szélességek 60N, 70N, 90N csak az ALTAMURA 1, BALDUR 1 és UNOPREMIUM modellekhez kapható

ÁLLÍTHATÓ FALCOS AJTÓTOK - PL2112 SZABVÁNY

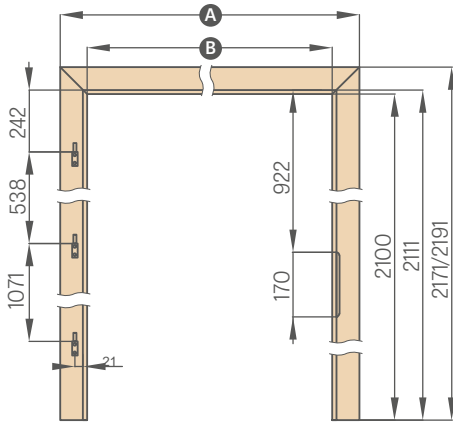

	,60"	,70"	,80"	,90"	,100"	,110"
A	746/786	846/886	946/986	1046/1086	1146/1186	1246/1286
B	604	704	804	904	1004	1104

ÁLLÍTHATÓ FALC NÉLKÜLI AJTÓTOK - PL2112 SZABVÁNY

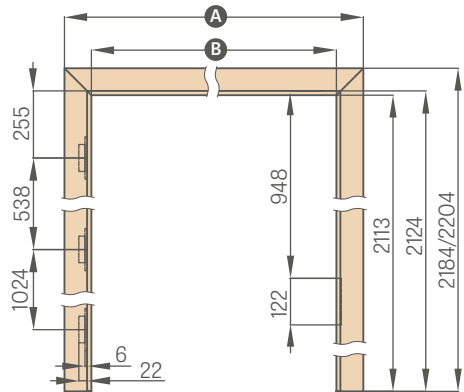

	,60"	,70"	,80N"	,80"	,90"	,100"	,110"
A	771/811	871/911	947/987	971/1011	1071/1111	1171/1211	1271/1311
B	629	729	805	829	929	1029	1129

ALAGÚT TÍPUSÚ ÁLLÍTHATÓ FALCOS AJTÓTOK

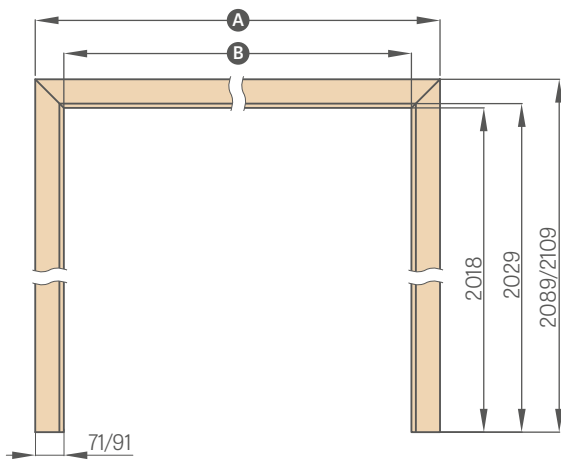

	,60"	,70"	,80"	,90"	,100"	,110"	,120"
A	746/786	846/886	946/986	1046/1086	1146/1186	1246/1286	1346/1386
B	604	704	804	904	1004	1104	1204

	,130"	,140"	,150"	,160"	,170"	,180"	,190"
A	1446/1486	1546/1586	1646/1686	1746/1786	1846/1886	1946/1986	2046/2086
B	1304	1404	1504	1604	1704	1804	1904

takaróléc 6 cm / takaróléc 8 cm

TAKARÓLÉCES AJTÓTOK

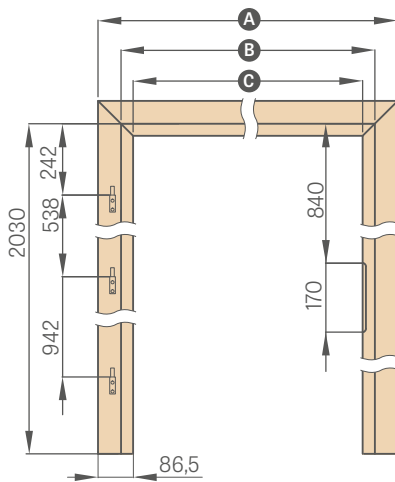

	,60"	,70"	,80"	,90"	,100"
A	737	837	937	1037	1137
B	624	724	824	924	1024
C	564	664	764	864	964

FIX AJTÓTÓK

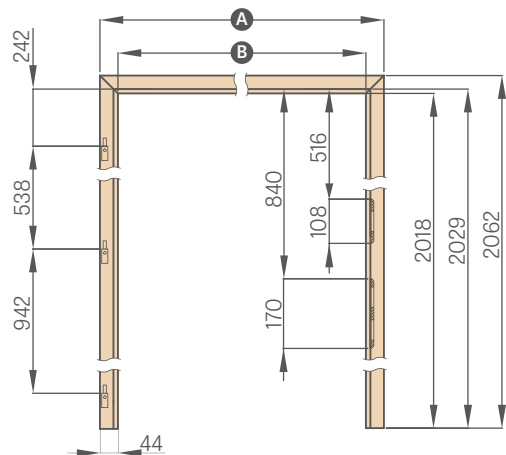

	,60"	,70"	,80"	,90"	,100"	,110"
A	692	792	892	992	1092	1192
B	604	704	804	904	1004	1104

FORDÍTOTT AJTÓTÓK

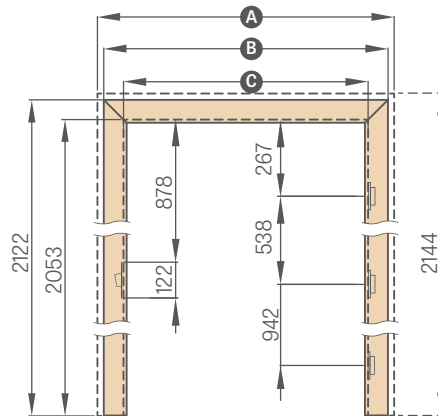

A 60N, 70N, 90N szélességek csak az ALTAMURA 1, BALDUR 1 és UNO PREMIUM modellekhez állnak rendelkezésre

	,60N"	,60"	,70N"	,70"	,80N"	,80"	,90N"	,90"	,100"	,110"
A	810	834	910	934	1010	1034	1110	1134	1234	1334
B	766	791	866	891	966	991	1066	1091	1191	1291
C	628	652	728	752	828	852	928	952	1052	1152

FIX AJTÓTÓK KÉTSZÁRNYÚ AJTÓHOZ

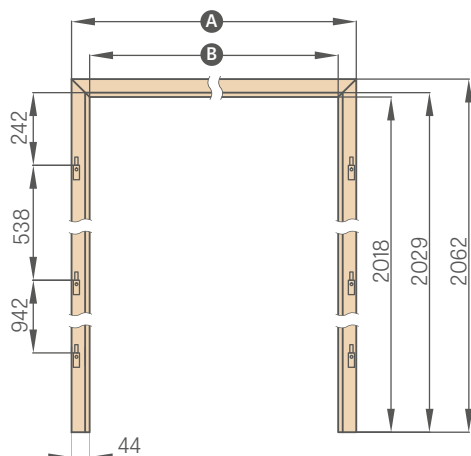

	,90"	,100"	,110"	,120"	,130"	,140"
A	1038	1138	1238	1338	1438	1538
B	950	1050	1150	1250	1350	1450

	,150"	,160"	,170"	,180"	,190"
A	1638	1738	1838	1938	2038
B	1550	1650	1750	1850	1950

ÁLLÍTHATÓ FALCOS AJTÓTÓK KÉTSZÁRNYÚ AJTÓHOZ

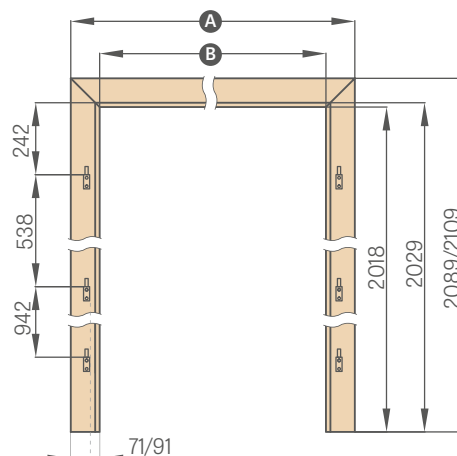

	,90"	,100"	,110"	,120"	,130"	,140"
A	1092/1132	1192/1232	1292/1332	1392/1432	1492/1532	1592/1632
B	950	1050	1150	1250	1350	1450

	,150"	,160"	,170"	,180"	,190"
A	1692/1732	1792/1832	1892/1932	1992/2032	2092/2132
B	1550	1650	1750	1850	1950

takaróléc 6 cm / takaróléc 8 cm

FIX AJTÓTÓK ÜVEGAJTÓHOZ

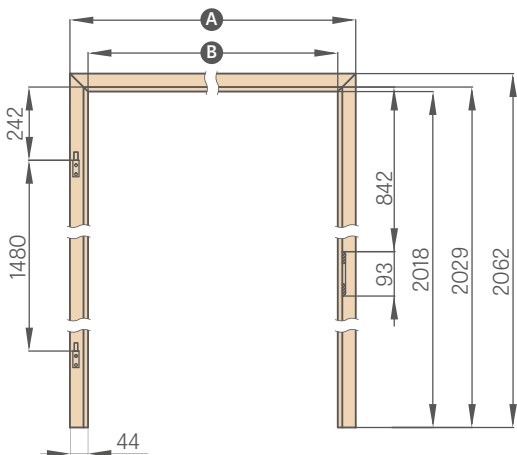

	,60"	,70"	,80"	,90"
A	692	792	892	992
B	604	704	804	904

ÁLLÍTHATÓ FALCOS AJTÓTÓK ÜVEGAJTÓHOZ

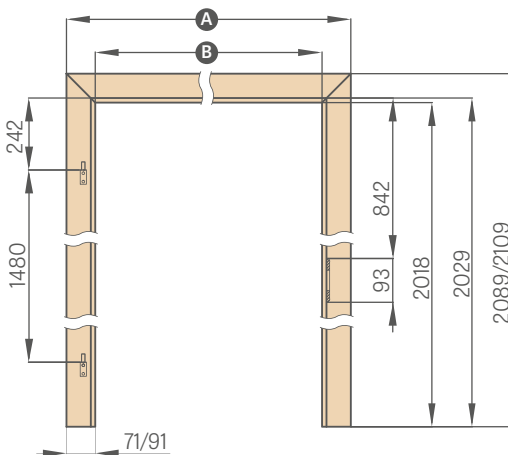

	,60"	,70"	,80"	,90"
A	746/786	846/886	946/986	1046/1086
B	604	704	804	904

takaróléc 6 cm / takaróléc 8 cm

Az üveglapokhoz szánt ajtótokokban 10 mm-es tengelyű zsanér kerül alkalmazásra

ALAGÚT TÍPUSÚ ÁLLÍTHATÓ AJTÓTOK

FALCOS ÉS FALC NÉLKÜLI

ALAGÚT TÍPUSÚ AJTÓTOK

Az alagút típusú ajtótok olyan állítható ajtótok, amely nem rendelkezik semmilyen vaslattal. Egy felső vízszintes és két függőleges lécből áll.

Felhasználható élvédőként ajtónyílások kivitelezésekor, de leginkább esztétikai célból alkalmazzák az adott helyiség díszítőelemeként.

Az alagút típusú, állítható, falcos tokokat az ERKADO tolóajtó-rendszereiben is alkalmazzák

Az alagút típusú, falc nélküli, állítható tokok azonban nem használhatók a tolóajtó-rendszerekben.

A rendszertől függően falcos alagutat alkalmazunk:

ALAGÚT AZ SP1N-HÖZ	Fal előtt futó, egyszárnyú tolóajtó-rendszer
ALAGÚT AZ SP2N-HEZ	Fal előtt futó, kétszárnyú tolóajtó-rendszer
ALAGÚT AZ SP1C.100-HÖZ	Egyszárnyú, falban 100-ös kazettában futó tolóajtó-rendszer
ALAGÚT AZ SP2C.100-HÖZ	Kétszárnyú, 100-as kazettába beépíthető tolóajtó-rendszer
ALAGÚT AZ SP1C.125-HÖZ	Egyszárnyú, falban 125-ös kazettában futó tolóajtó-rendszer
ALAGÚT AZ SP2C.125-HÖZ	Kétszárnyú, 125-ös kazettába beépíthető tolóajtó-rendszer
ZN1 beépítés	A fal beépítése az egyik oldalon az SP1C.100-as és SP1C.125-ös egyszárnyú rendszerekénél
ZN2 beépítés	A fal beépítése az egyik oldalon az SP2C.100-as és SP2C.125-ös kétszárnyú rendszerekénél

FALCOS ÁLLÍTHATÓ SZÉLESSÉGŰ TOKOK

	,60"	,70"	,80"	,90"	,100"	,110"	,120"	,130"	,140"	,150"	,160"	,170"	,180"	,190"
Falnyílás szélessége	688	788	888	988	1088	1188	1288	1388	1488	1588	1688	1788	1888	1988
Tok külső szélessége	648	748	848	948	1048	1148	1248	1348	1448	1548	1648	1748	1848	1948
Tok belmérete	604	704	804	904	1004	1104	1204	1304	1404	1504	1604	1704	1804	1904
A toktakarás szélessége takaróléc 6 cm / takaróléc 8 cm	746/ 786	846/ 886	946/ 986	1046/ 1086	1146/ 1186	1246/ 1286	1346/ 1386	1446/ 1486	1546/ 1586	1646/ 1686	1746/ 1786	1846/ 1886	1946/ 1986	2046/ 2086
Falnyílás magassága	2060 (2142) ¹⁾													
Tok külső magassága	2040 (2122) ¹⁾													
Tok belső magassága	2018 (2100) ¹⁾													
Tok külső magassága takaróléc 6 cm / takaróléc 8 cm	2089 / 2109 (2171 / 2191) ¹⁾													

FALC NÉLKÜLI ÁLLÍTHATÓ AJTÓTOK

	,60"	,70"	,80N"	,80"	,90"	,100"	,110"	,120"	,130"	,140"	,150"	,160"	,170"	,180"
Falnyílás szélessége	713	813	888	913	1013	1113	1213	1313	1413	1513	1613	1713	1813	1913
Tok külső szélessége	673	773	849	873	973	1073	1173	1273	1373	1473	1573	1673	1773	1873
Tok belmérete	629	729	805	829	929	1029	1129	1229	1329	1429	1529	1629	1729	1829
A toktakarás szélessége takaróléc 6 cm / takaróléc 8 cm	771/ 811	871/ 911	947 / 987	971 / 1011	1071/ 1111	1171/ 1211	1271/ 1311	1371/ 1411	1471/ 1511	1571/ 1611	1671/ 1711	1771/ 1811	1871/ 1911	1971/ 2011
Falnyílás magassága	2073 (2155) ¹⁾													
Tok külső magassága	2053 (2135) ¹⁾													
Tok belső magassága	2031 (2113) ¹⁾													
Tok külső magassága takaróléc 6 cm / takaróléc 8 cm	2102 / 2122 (2184 / 2204) ¹⁾													

¹⁾ PL2112 szabvány

ACÉL AJTÓTOK

KERETES ÉS LEMEZELT és GRAF ÜVEG AJTÓSZÁRNYAKHOZ

ACÉLBÓL KÉSZÜLT ÁLLÍTHATÓ (ÁTFOGÓ) AJTÓTOK, lemez vastagsága 1,5 mm

hegesztett és RAL 9003, 9010, 9016, 8003, 8017, 7016, 7022, 9005, 7047, 1001 színre festett

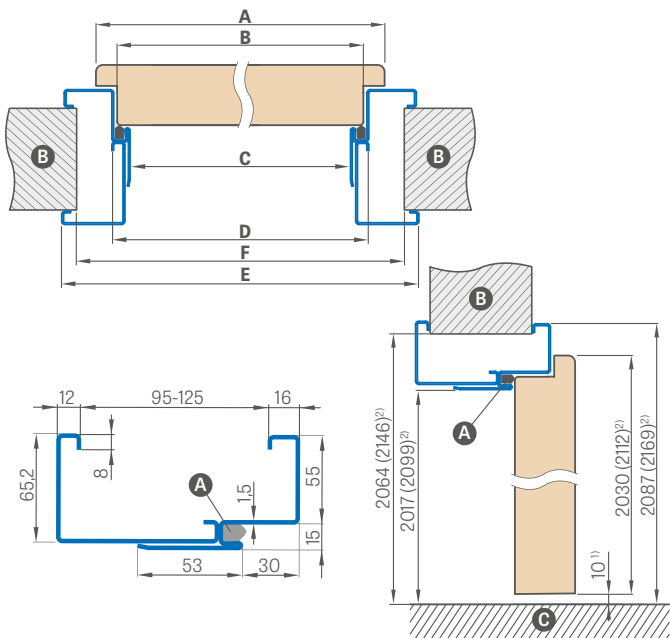

ACÉLBÓL KÉSZÜLT NAGY SAROKTOK, lemez vastagsága 1,2 mm

hegesztett és RAL 9003, 9010, 9016, 8003, 8017, 7016, 7022, 9005, 7047, 1001 színre festett

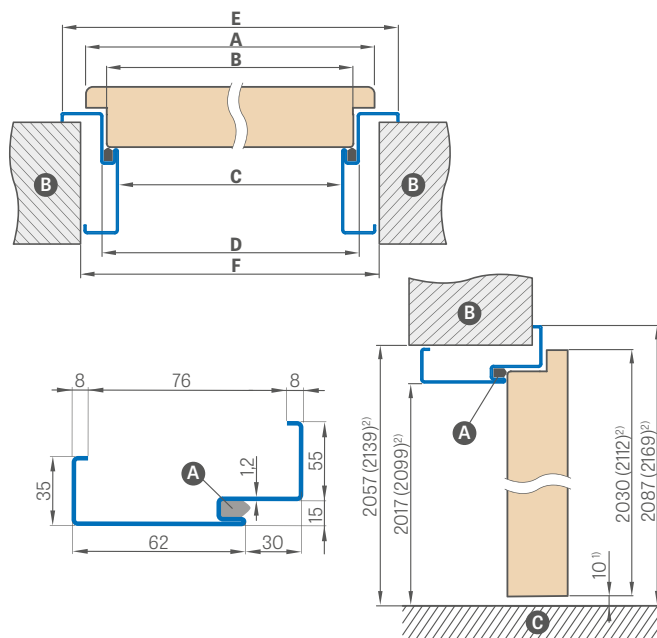

¹⁾ az ajtótok mérettoleranciájából adódó megengedett eltérés +- 3 mm (ajánlott a beszerelés előtt ellenőrizni)

²⁾ 2112 szabvány

Ajtószélesség	A	B	C	D	E	F
„60”	644	617	601	631	741	695
„70”	744	717	701	731	841	795
„80”	844	817	801	831	941	895
„90”	944	917	901	931	1041	995
„100”	1044	1017	1001	1031	1141	1095
„110”	1144	1117	1101	1131	1241	1195

Ajtószélesség	A	B	C	D	E	F
„60”	644	617	601	631	741	681
„70”	744	717	701	731	841	781
„80”	844	817	801	831	941	881
„90”	944	917	901	931	1041	981
„100”	1044	1017	1001	1031	1141	1081
„110”	1144	1117	1101	1131	1241	1181

Beállítási tartomány min.-max (mm)
95-125
125-155
155-185
185-215
215-245
245-275
275-305

SAROKTOK BEÉPÍTÉSE

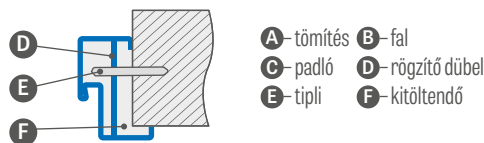

RAL



FELÁRAS EXTRÁK

elektromos zár

lapmegerősítés az önzáró alatt

horganyzott lemezelt kivitelben

+10%

„100” vagy „110” állítható ajtótok

„100” vagy „110” fix ajtótok

ajtótok kétszárnyú ajtóhoz

egyedi árajánlat

2112-es szabvány

felár 15%

rendhagyó RAL (nem terjed ki a ritka, intenzív, gyöngyházás és fémes színekre)

felár 10%

¹⁾ felár +10%

ACÉL AJTÓTOK

FALC NÉLKÜLI, KERETES- ÉS LEMEZELT AJTÓSZÁRNYHOZ

ACÉLBÓL KÉSZÜLT ÁLLÍTHATÓ (ÁTFOGÓ) FALC NÉLKÜLI AJTÓTOK, lemez vastagsága 1,5 mm

hegesztett és RAL 9003, 9010, 9016, 8003, 8017, 7016, 7022, 9005, 7047, 1001 színre festett

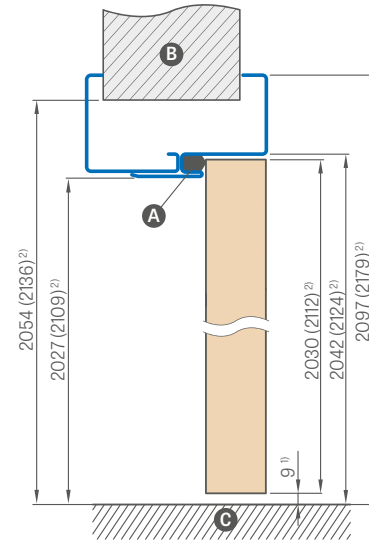
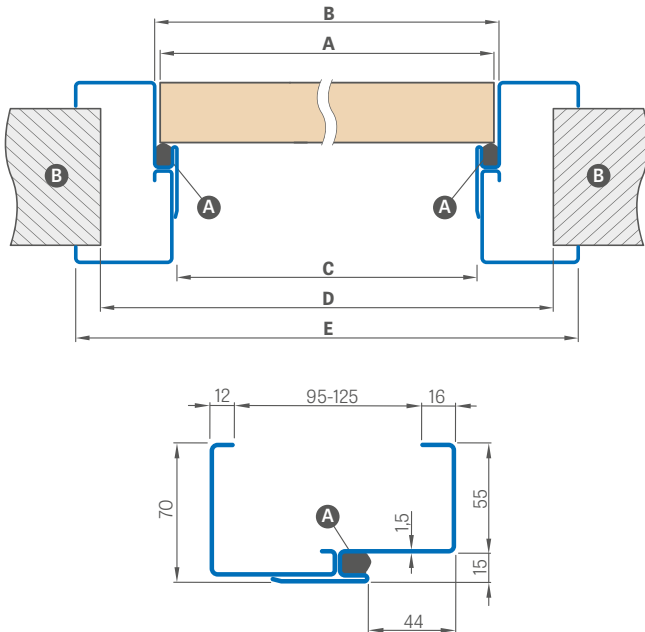

¹) az ajtótokok mérettoleranciájából adódó megengedett eltérés +- 3mm (ajánlott a beszerelés előtt ellenőrizni)

²) 2112-es SZABVÁNY

Beállítási tartomány min.-max (mm)
95-125
125-155
155-185
185-215
215-245
245-275
275-305

Ajtószélesség	A	B	C	D	E
„60”	644	650	620	710	760
„70”	744	750	720	810	860
„80”	844	850	820	910	960
„90”	944	950	920	1010	1060
„100”	1044	1050	1020	1110	1160
„110”	1144	1150	1120	1210	1260

Ⓐ - tömítés Ⓑ - fal Ⓒ - padló

Az ajtótokok alapfelszereltségként három zsanérral rendelkeznek.

FELÁRAS EXTRÁK

lapmegerősítés az önzáró alatt

horganyzott lemezelts kivételben +10%

„100” vagy „110” állítható ajtótok

2112-es szabvány felár 15%

rendhagyó RAL (nem terjed ki a ritka, intenzív, gyöngyházás és fémes színekre)

felár 10%

RAL



RAL 9003¹⁾ RAL 9010 RAL 9016 RAL 8003 RAL 8017 RAL 7016 RAL 7022¹⁾ RAL 9005¹⁾ RAL 7047 RAL 1001

¹) felár +10%

TAKARÓLÉCES ÁLLÍTHATÓ AJTÓTOK

ACÉL AJTÓTOKHOZ

KILINCS BEHELYEZÉSE A TAKARÓLÉCES AJTÓTOKBA

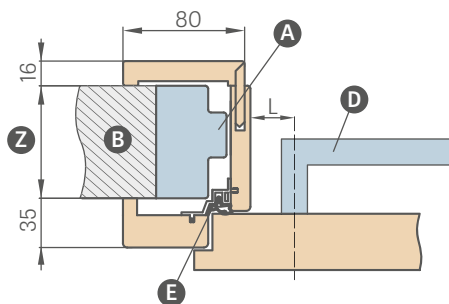

L – a kilincs tengelye és az ajtótok léccének éle közötti távolság

L = 28 mm a lemezelt és keretes ajtók esetében (a kínálatban található, beltéri ajtókhöz szánt kilincsek mindegyike választható)

FIGYELEM: A kilincs címének méretét beszerelés előtt ellenőrizni kell.

A takaróléces ajtótokok 200 mm feletti tartományban kettő, a 320 mm felettiben pedig három elemből áll.

A TAKARÓLÉCES AJTÓTOK ÁBRÁJA

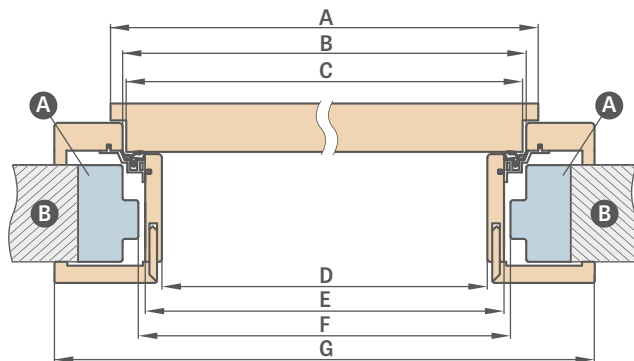

Ajtószélesség	A	B	C	D	E	F	G
„60”	644	624	618	564	592	598	733
„70”	744	724	718	664	692	698	833
„80”	844	824	818	764	792	798	933
„90”	944	924	918	864	892	898	1033
„100”	1044	1024	1018	964	992	998	1133

F – az acélból készült ajtótok nyílásának minimális méretei takaróléces ajtótokok szerelése esetén.

Ez a méret legfeljebb 20 mm-rel lehet nagyobb az ajánlottnál. Bővített belső méret esetén figyelni kell arra, hogy a takaróléc megfelelően takarja a falat.

TAKARÓLÉCES AJTÓTOKOK ELÉRHETŐ SZÉLESSÉGE:

60 70 80 90 100

	Beállítási tartomány min.-max (mm)
1 elem	80-100
	100-120
	120-140
	140-160
	160-180
2 elem	180-200
	200-220
	220-240
	240-260
	260-280
3 elem	280-300
	300-320
	320-340
	340-360
	360-380
	380-400
	400-420
	420-440

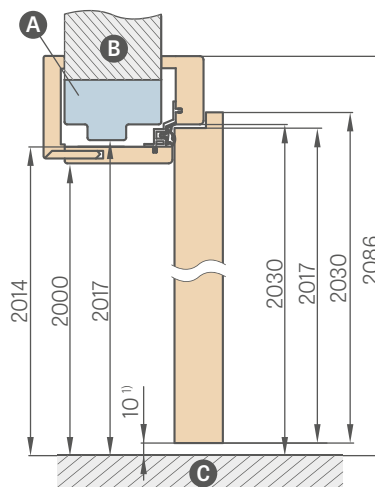

¹⁾ az ajtótok mérettoleranciájából adódó megengedett eltérés +- 3mm (ajánlott a beszerelés előtt ellenőrizni)

- A** – acélból készült ajtótok
- B** – fal
- C** – padló
- D** – kilincs
- E** – alumíniumprofil tömítéssel
- Z** – 80 mm-től 255 mm-ig

- 120 mm-es és 55 mm-es hosszabbító a takaróléces ajtótokok esetében - felár ellenében (az ár egy adott szélességű ajtótok készletet tartalmaz)
- Standard szegőléc a takaróléces ajtótokokhoz - felár ellenében (az ár egy adott szélességű ajtótok készletet tartalmaz)
- Meghosszabbított állítható szegőléc - felár ellenében

- A 60, 70, 80, 90 és 100-as szélességű alagút típusú ajtótok az állítható takaróléces ajtótok árában
- Az alagút méretei megegyeznek a takaróléces ajtótok méreteivel (nincs furat a zsanér és a zárólemez alatt, de rendelkezik tömítéssel)
- Az ajtótok ára a kétszárnyú ajtóhoz képest + 30 %

FORDÍTOTT AJTÓTOK

FORDÍTOTT AJTÓSZÁRNY

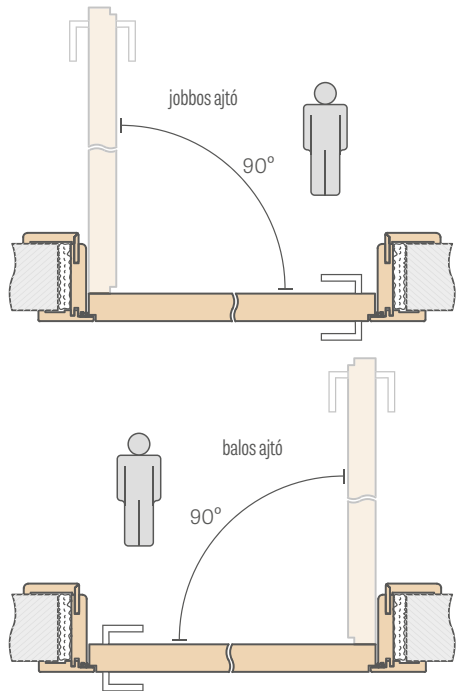

REJTETT AJTÓTOK BEÁLLÍTÁSI TARTOMÁNYA

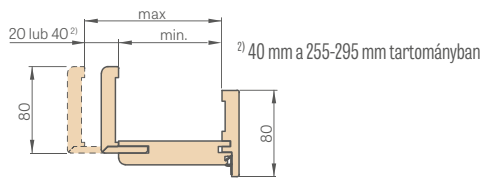

Beállítási tartomány min.-max (mm)	
1 elem	75-95
	95-115
	115-135
	135-155
	155-175
2 elem	175-195
	195-215
	215-235
	235-255
	255-295
	295-315
	315-335
	335-355

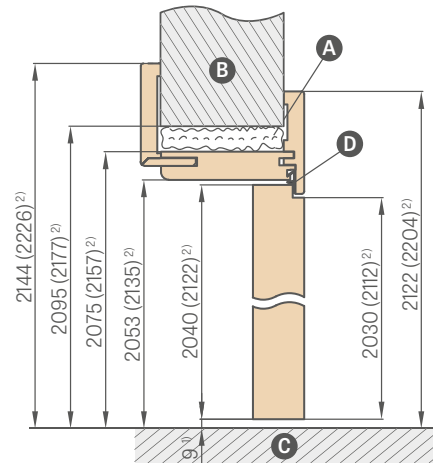
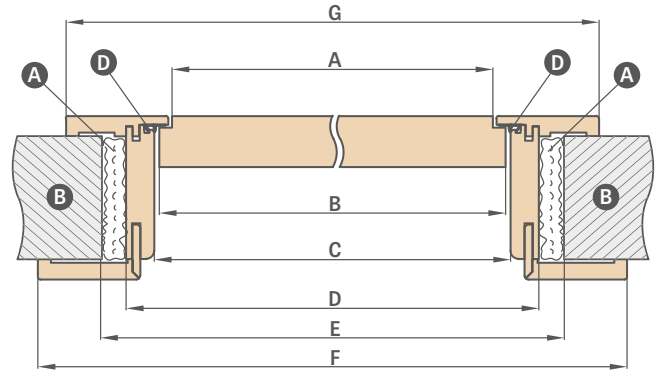

¹⁾ az ajtótok mérettoleranciájából adódó megengedett eltérés +-3 mm (ajánlott a beszerelés előtt ellenőrizni)

²⁾ PL2112 szabvány

A – purhab **B** – fal **C** – padló **D** – gumitömítés

Ajtószélesség	A	B	C	D	E	F	G
„60N” ³⁾	600	620	628	672	700	810	766
„60”	624	644	652	696	736	834	791
„70N” ³⁾	700	720	728	772	800	910	866
„70”	724	744	752	796	836	934	891
„80N”	800	820	828	872	900	1010	966
„80”	824	844	852	896	936	1034	991
„90N” ³⁾	900	920	928	972	1000	1110	1066
„90”	924	944	952	996	1036	1134	1091
„100”	1024	1044	1052	1096	1136	1234	1191
„110”	1124	1144	1152	1196	1236	1334	1291

³⁾ 60N, 70N, 90N szélességek csak az ALTAMURA 1, BALDUR 1 és UNO PREMIUM modellekhez állnak rendelkezésre

FIGYELEM: A készlet (korona díszléc + pilaszterek) választása az állítható fordított ajtótokokhoz 3 mm-rel (egyoldalas használat esetén) vagy 6 mm-rel (kétoldalas használat esetén) csökkenti az ajtótok munkatartományát. Példa: Egy 140 mm vastag fal egyoldalas készlet esetén 143mm vastagnak, kétoldalas készlet esetén pedig 146 mm vastagnak feltételezendő, és ennek megfelelően választandó ki a fal takarási tartománya a falcos (171. oldal), falc nélküli (168. oldal) vagy fordított (167. oldal) ajtótokokhoz.

- A fordított ajtószárny ajtótokja alapvetően 8 cm-es, 45 fokos szögben vagy felár ellenében 90 fokos szögben csatlakoztatott szegőléccel kapható (75-95 mm -es tartományban nem kapható)
- Az ajtótok két úgynevezett rejtett zsanérről tartalmaz, amelyek a szárny csukott állapotban láthatatlanok, vagy felár ellenében egy opcionális harmadik zsanérről
- Elérhető dekor színcsaládok: GREKO, PREMIUM, ST CPL és TITÁN FEHÉR UV lakk
- Módosítás fekete vagy arany színű zsanérokra és zárólemezekre - felár ellenében
- A tartomány módosítása +20 mm-rel (135-155 mm és 235-255 mm közötti tartományokban elérhető) - felár ellenében (2024.05.06-tól elérhető opció)
- 120 mm-es és 55 mm-es szélesítés a fóliázott és lakkozott fordított ajtótokhoz - felár ellenében (az ár egy adott szélességű ajtótok készletet tartalmaz)
- 2 cm-rel meghosszabbított állítható szegőléc, valamint szterdend szegőléc állítható ajtótokhoz, minden dekorfólia és lakkfajta esetében -felár ellenében (az ár egy adott szélességű ajtótok készletet tartalmaz)
- A 295 mm feletti tartományú ajtótok két elemből áll
- A falhoz ragasztott, felár ellenében választható felső panelek a 140. oldalon találhatóak
- PL2112 szabvány felár 15%

ÁLLÍTHATÓ AJTÓTOK

FALC NÉLKÜLI AJTÓSZÁRNYAK

ÁLLÍTHATÓ AJTÓTOK BEÁLL. TARTOMÁNY 80-95 mm

takaróléc 6 cm / takaróléc 8 cm

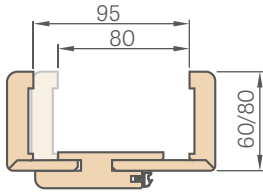

A 80-95 mm tartományú ajtótokban a szegőléceket a kívánt méretig saját kezűleg kell kiszabni

TOK ILLESZTÉSE

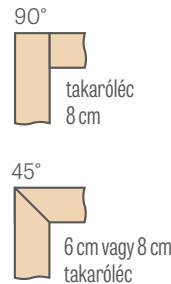

ÁLLÍTHATÓ TOK BEÁLLÍTÁSI TARTOMÁNYA

takaróléc 6 cm / takaróléc 8 cm

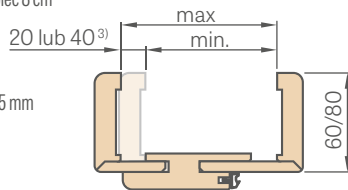

³⁾ 40 mm a 295-335 mm tartományban

	Beállítási tartomány min.-max (mm)
1 elem	80-95
	95-115
	115-135
	135-155
	155-175
2 elem	175-195
	195-215
	215-235
	235-255
	255-275
	275-295
	295-315
	315-355
	355-375
	375-395
395-415	

ÁLLÍTHATÓ AJTÓTOK ÁBRÁJA

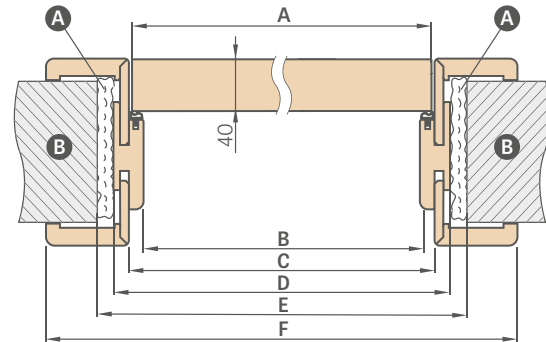

Ajtószélesség	A	B	C	D	E	F
„60N” ³⁾	620	605	627	649	688	747*/787**
„60”	644	629	651	673	714	771*/811**
„65”	695	680	702	724	764	822*/862**
„70N” ³⁾	720	705	727	749	788	847*/887**
„70”	744	729	751	773	814	871*/911**
„75”	795	780	802	824	864	922*/962**
„80N”	820	805	827	849	888	947*/987**
„80”	844	829	851	873	914	971*/1011**
„85”	895	880	902	924	964	1022*/1062**
„90N” ³⁾	920	905	927	949	988	1047*/1087**
„90”	944	929	951	973	1014	1071*/1111**
„95”	995	980	1002	1024	1064	1122*/1162**
„100”	1044	1029	1051	1073	1114	1171*/1211**
„110”	1144	1129	1151	1173	1214	1271*/1311**

* takaróléc 6 cm / ** takaróléc 8 cm

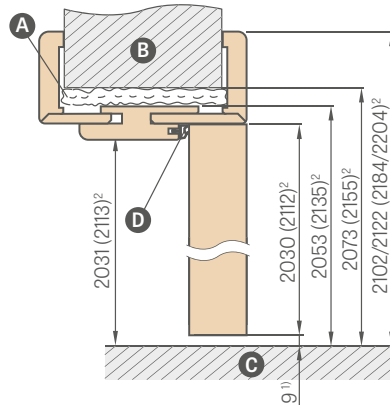

- ¹⁾ az ajtótok mérettoleranciájából adódó megengedett eltérés +- 3 mm (ajánlott a beszerelés előtt ellenőrizni)
²⁾ PL2112 szabvány 15%-os felár ellenében
³⁾ 60N, 70N, 90N szélességek csak az ALTAMURA 1, BALDUR 1 és UNO PREMIUM modellekhez állnak rendelkezésre

- A** - hab
B - fal
C - padló
D - gumitömítés

FIGYELEM: A készlet (korona + pilaszterek) választása az állítható facolas nélküli ajtótokokhoz 3 mm-rel (egyoldalas használat esetén) vagy 6 mm-rel (kétoldalas használat esetén) csökkenti az ajtótok munkatartományát. Példa: Egy 140 mm vastag fal egyoldalas készlet esetén 143 mm vastagnak, kétoldalas készlet esetén pedig 146 mm vastagnak feltételezendő, és ennek megfelelően választandó ki a fal takarási tartománya a falcos (171. oldal), falc nélküli (168. oldal) vagy fordított (167. oldal) ajtótokokhoz.

- Ajtótok a PL2112 szabvány szerint +15% az ajtótok felár előtti árához
- A falc nélküli CPL0,2 állítható ajtótok a CPL0,7 ajtószárnyakkal is összeállítható
- Módosítás fekete vagy arany színű zsanérokra és zárólemezre - felár ellenében
- Csak a 8 cm-es takaróléccel ellátott ajtótokban illeszthető 90 fokban. Felár ellenében 90 fokos illesztés
- A 335 mm feletti tartományú ajtótok két elemből áll
- Az állítható ajtótok ára a kétszárnyú ajtóhoz képest + 30%
- 120 mm-es és 55 mm-es szélesítés a fóliázott, CPL 0,2 és lakkozott falc nélküli ajtótokhoz - felár ellenében (az ár egy adott szélességű ajtótok készletet tartalmaz)
- 2 cm szélességgel állítható szegőléc, valamint standard szegőléc minden fóliában, valamint CPL 0,2 és lakkozott állítható ajtótokhoz - felár ellenében (az ár az adott szélességű tokhoz való készletet tartalmazza) - a 6 cm és 8 cm-es takaróléces megoldásra vonatkozik.
- A 60, 70, 80, 90 és 100-as szélességű alagút típusú ajtótok az állítható falcos ajtótok árában
- A 110, 120, 130, 140, 150, 160, 170, 180 és 190-es szélességű alagút típusú ajtótok ára a falcos, kétszárnyú ajtó állítható ajtótokának árában
- falhoz ragasztott felső panelek (csak állítható tok és 8 cm-es szegőléc esetén) - 140. old.
- Elektromos zár (csak retesz zárhoz érhető el) - felár ellenében
- A tartomány módosítása +20 mm-rel (135-155 mm és 295-315 mm közötti tartományokban elérhető) - felár ellenében (2024.05.06-tól elérhető opció)

FIX AJTÓTOK

FALCOS AJTÓSZÁRNYYAK

FIX AJTÓTOK

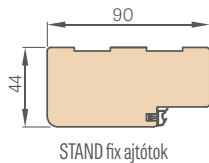

STAND fix ajtótok

TAKARÓLÉC 8 mm

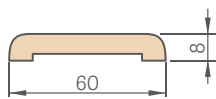

Az ár 2 db x 213,5 cm valamint 1 db x 112 cm-es elemet tartalmaz (a „60”-„90” szélességű ajtószárnyak esetében)

Az ár 3 db x 213,5 cm-es elemet tartalmaz (a „100”-„190” szélességű ajtószárnyak esetében)

NEGYEDKÖRLÉC

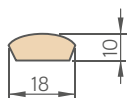

Az ár 2 db x 211,5 cm valamint 1 db x 106,5 cm-es elemet tartalmaz (a „60”-„90” szélességű ajtószárnyak esetében)

Az ár 3 db x 211,5 cm-es elemet tartalmaz (a „100”-„190” szélességű ajtószárnyak esetében)

ELEKTROMOS ZÁR

Műszaki adatok a 137. oldalon



SZEGÉLYLÉC

hossz 2,40 fm

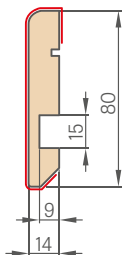

- A padlószegélyléc nedvességálló MDF-ből készült. Választék: TTÁN FEHÉR UV-lakk, fólia: GREKO, ST CPL, PREMIUM és festés előtti alapozó fóliával.
- Felszerelés: falra ragasztással

CSATOS SZEGŐLÉC 6 cm és 8 cm (a készlet 3 db csatot tartalmaz)

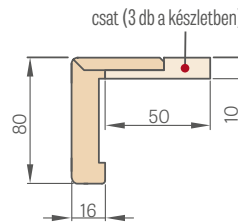

csat (3 db a készletben)

TAKARÓLÉC 16 mm

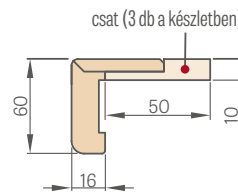
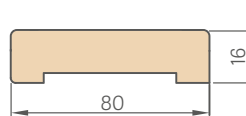

csat (3 db a készletben)

Az ár 2 db x 214,5 cm valamint 1 db x 112 cm-es elemet tartalmaz (a „60”-„80” szélességű ajtószárnyak esetében)

Az ár 3 db x 214,5 cm-es elemet tartalmaz (a „90”-„180” szélességű ajtószárnyak esetében)

FIX STAND AJTÓTOK RAJZ

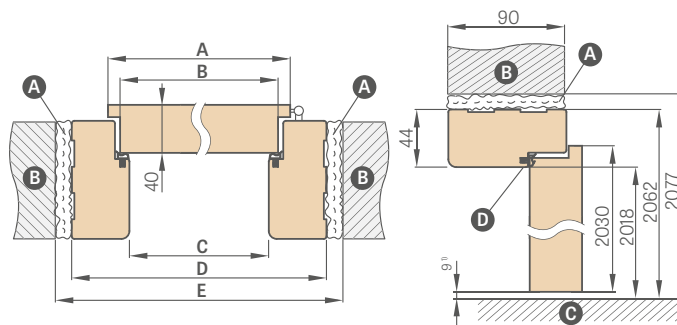

¹⁾ az ajtótok mérettoleranciájából adódó megengedett eltérés +/- 3 mm (ajánlott a beszerelés előtt ellenőrizni)

Ajtószélesség	A	B	C	D	E
„60”	644	618	604	692	722
„65”	695	669	655	743	773
„70”	744	718	704	792	822
„75”	795	769	755	843	873
„80”	844	818	804	892	922
„85”	895	869	855	943	973
„90”	944	918	904	992	1022
„95”	995	969	955	1043	1073
„100”	1044	1018	1004	1092	1122
„110”	1144	1118	1104	1192	1222

A – purhab **B** – fal **C** – padló **D** – gumitömítés

- Fix ajtótok kétszárnyú ajtóhoz + 30%
- Falc nélküli fix ajtótok – nincs
- A CPL 0,2 fix ajtótok, takaróléc és csatos szegőléc a CPL 0,7 ajtószárnyakkal is összeállítható
- Fekete zárólemez csak a GRAF üvegajtó tokokhoz kapható - felár ellenében

ÁLLÍTHATÓ AJTÓTOK

FALCOS AJTÓSZÁRNYAK



ÁLLÍTHATÓ AJTÓTOK 340 mm felett

Az állítható ajtótokok 340 mm felett két komponensből áll.

ÁLLÍTHATÓ AJTÓTOK BEÁLLÍTÁSI TARTOMÁNYA

takaróléc 6 cm / takaróléc 8 cm

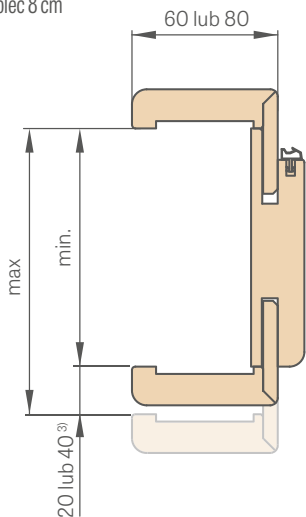

³⁾ 40 mm a 300-340 mm tartományban

A 65-80 mm tartományú ajtótokokban a szegőléceket a kívánt méretig saját kezűleg kell kiszabni

TOK ILLESZTÉSE

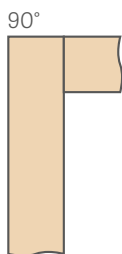

takaróléc 8 cm

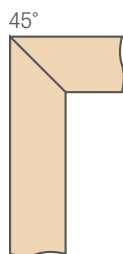

6 cm vagy 8 cm takaróléc

ÁLLÍTHATÓ AJTÓTOK ÁBRÁJA

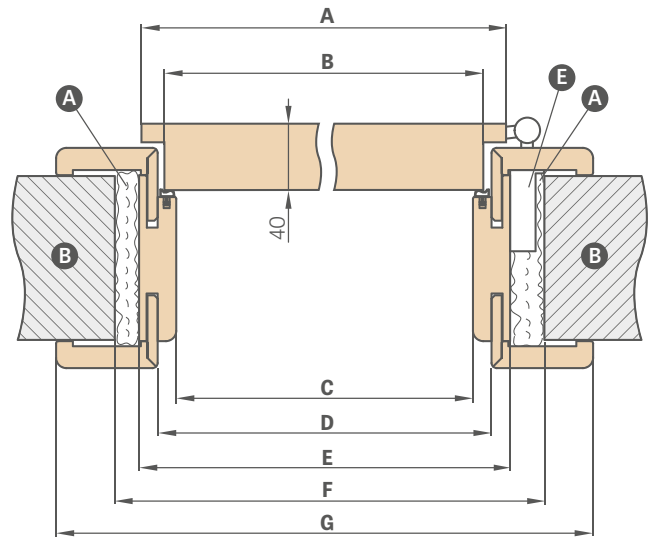

Ajtószélesség	A	B	C	D	E	F	G
„60”	644	618	604	626	648	688	746*/786**
„65”	695	669	655	677	699	739	797*/837**
„70”	744	718	704	726	748	788	846*/886**
„75”	795	769	755	777	799	839	897*/937**
„80”	844	818	804	826	848	888	946*/986**
„85”	895	869	855	877	899	939	997*/1037**
„90”	944	918	904	926	948	988	1046*/1086**
„95”	995	969	955	977	999	1039	1097*/1137**
„100”	1044	1018	1004	1026	1048	1088	1146*/1186**
„110”	1144	1118	1104	1126	1148	1188	1246*/1286**

* takaróléc 6 cm / ** takaróléc 8 cm

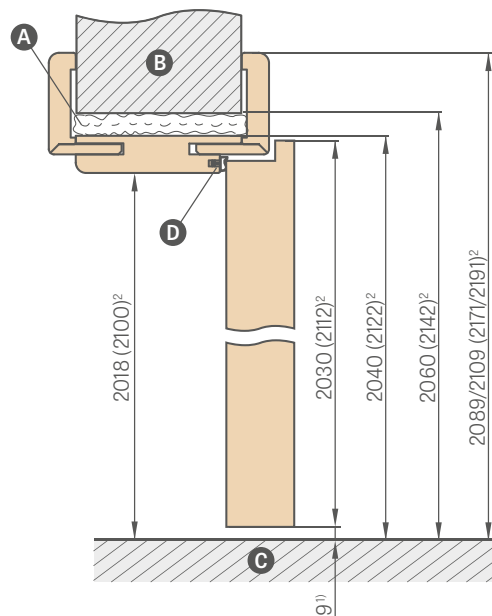

¹⁾ az ajtótok mérettoleranciájából adódó megengedett eltérés + - 3mm (ajánlott a beszerelés előtt ellenőrizni)

²⁾ PL2112 szabvány 15%-os felár ellenében

A – hab **B** – fal **C** – padló **D** – gumitömítés
E – zsanéraljzat



szerelést bemutató film:
<https://youtu.be/habWXyC198c>

Beállítási tartomány min.-max (mm)	
1 elem	65-80
	80-100
	100-120
	120-140
	140-160
	160-180
	180-200
	200-220
	220-240
	240-260
	260-280
	280-300
	300-340
	340-360
360-380	
2 elem	380-400
	400-420

FIGYELEM: A készlet (korona díszléc + pilaszterek) választása az állítható falcos ajtótokokhoz 3 mm-rel (egyoldalas használat esetén) vagy 6 mm-rel (kétoldalas használat esetén) csökkenti az ajtótok munkatartományát. Példa: Egy 140 mm vastag fal egyoldalas készlet esetén 143mm vastagnak, kétoldalas készlet esetén pedig 146 mm vastagnak feltételezendő, és ennek megfelelően választandó ki a fal takarási tartománya a falcos (171. oldal), falc nélküli (168. oldal) vagy fordított (167. oldal) ajtótokokhoz.

- Ajtótok a PL2112 szabvány szerint **+15%** az ajtótok felár előtti árához
- A falcos CPL 0,2 állítható ajtótok a CPL 0,7 ajtószárnyakkal is összeállítható
- Csak a 8 cm-es takaróléccel ellátott ajtótokban illeszthető 90 fokban. Felár ellenében 90 fokos illesztés
- Elektromos ajtózárral - felár ellenében
- Megerősítés ajtóbehúzóhoz - felár
- A fix és állítható ajtótok ára a kétszárnyú ajtóban **+ 30%**
- 2 cm-el szélességű állítható szegőléc, valamint standard szegőléc minden fóliában, valamint CPL 0,2 és lakkozott állítható ajtótokhoz - felár ellenében (az ár az adott szélességű tokhoz való készletet tartalmazza) - a 6 cm és 8 cm-es takaróléces megoldásra vonatkozik.
- Fekete zárólemez csak a GRAF üvegajtó tokokhoz kapható - felár ellenében
- 120 mm-es és 55 mm-es szélesítés a fóliázott valamint CPL 0,2 és lakkozott ajtótokhoz - felár ellenében (az ár egy adott szélességű ajtótok készletet tartalmaz)
- Lehetőség van 500-520 mm-es ajtótok elkészítésére is - felár a 400-420 mm-es tok méretétől számítva 2 cm-ként
- A 60, 70, 80N (csak falc nélküli), 80, 90 és 100-as szélességű, falcos és falc nélküli ajtószárnyhoz való alagút típusú ajtótok a falcos ajtó állítható tokjának árában.
- A 110, 120, 130, 140, 150, 160, 170, 180 és 190-es szélességű, falcos és falc nélküli ajtószárnyhoz való alagút típusú ajtótok ára a falcos, kétszárnyú ajtó állítható ajtó tokjának árában.
- falhoz ragasztott felső panelek (csak állítható tok és 8 cm-es szegőléc esetén) - 140. old.
- Távolságváltoztatás +20 mm-rel (120-140 mm és 280-300 mm közötti tartományokban) - felár ellenében (az opció 2024.05.06-tól elérhető)

A jótállási jegyet és az összeszerelési útmutatót a termékhez mellékelik.
A jelen katalógus tájékoztató anyagnak minősül és az aktuális árakat, valamint az aktuálisan elérhető termékeket tartalmazza.
A gyártó fenntartja a jogot az árak és az árukinálat megváltoztatására előzetes tájékoztatás nélkül.
A színminták a valóságban eltérhetnek a jelen katalógusban bemutatott színektől. A színeket, kérjük, a forgalmazóinknál megtalálható eredeti minták alapján szíveskedjenek ellenőrizni.
A katalógusban látható fényképek tájékoztató jellegűek, így a különböző ajtószárnyméretek esetében az egyes elemek méretarányai torzulhatnak.
A katalógusban található esetleges hibákért felelősséget nem vállalunk.
Jelen katalógus a törvény értelmében nem minősül ajánlatételnek, kizárólag termékismeretként kerül közzétételre.

Az I/2024/A változat 2024.04.01-től érvényes.

A megfelelő ajtó kiválasztását az ingatlanra vonatkozó, a hatályos jogszabályoknak és szabványoknak megfelelően elkészített műszaki terv alapján, valamint a felhasználási feltételek figyelembevételével kell elvégezni. Az ERKADO több termékváltozatot is kínál, a termék kiválasztását azonban az Ügyfélre bízva, mivel csak a Vevő vagy a Vevő nevében eljáró személy ismeri a megrendelt termék rendeltetését és felhasználási körülményeit.

Az engedélykérő és tanúsítványok letölthetők a www.erkado.pl honlapról.

ERKADO

az ajtók a mi világunk

ACÉLAJTÓK



ERKADO Sp. z o.o.

Gościeradów-Folwark
Osiedle POM 8
23-275 Gościeradów
NIP 715-194-27-90

e-mail: biuro@erkado.pl
www.erkado.pl

ÁRAK MEGTEKINTÉSE

ACÉLAJTÓK



BELTÉRI AJTÓK



AZ AJTÓINK MÖGÖTT BIZTONSÁGBAN FOGOD MAGAD ÉREZNI

FUNKCIONALITÁS · ENERGIATAKARÉKOSSÁG · ESZTÉTIKA



BIZTONSÁG
RC2 betörésgátló osztály



$U_{d \text{ szl}} \leq 0,6 \text{ W}/(\text{m}^2\text{K})$

HŐSZIGETELÉS
megfelel a "Tiszta Levegő
Program" követelményeinek



TARTÓSSÁG
magas időjárás-állóság